

Milwaukee®

Nothing but **HEAVY DUTY.**™



2024/25

ELEKTRONARZĘDZIA

UDOSKONALANIE I PRODUKCJA ELEKTRONARZĘDZI **HEAVY DUTY**,
SPEŁNIAJĄCYCH **POTRZEBY KLIENTA** | WYMAGANIA RYNKU,
TO JEDYNIĘ CZĘŚĆ DEKLARACJI ZŁOŻONEJ **PRZEZ MILWAUKEE®**

Wiemy, że elektronarzędzia są niezbędne w Waszych miejscach pracy każdego dnia. Aby w pełni zagwarantować wielofunkcyjność elektronarzędzi marki MILWAUKEE®, już na etapie projektowania bierzemy pod uwagę ich możliwe zastosowania.

Wszystkie elektronarzędzia opuszczają nasze fabryki z kompletnym pakietem dokumentacji, zawierającym szczegółowe instrukcje obsługi, wykazy punktów serwisowych oraz instrukcje dotyczące bezpieczeństwa.

MILWAUKEE® posiada międzynarodową sieć serwi-sową. Jeżeli pojawi się problem i będziecie potrzebować natychmiastowego wsparcia technicznego, zawsze możecie liczyć na punkty serwisowe znajdujące się na całym świecie.

Pełen zestaw programów szkoleniowych i wsparcia technicznego oraz seminaria z udziałem naszych punktów serwisowych na całym świecie, gwarantują optymalną obsługę w zakresie konserwacji i napraw dla naszych klientów.

Wykorzystujemy zdobywane przez wiele lat kompetencje w zakresie sprawnej i profesjonalnej obsługi serwisów naprawczych w celu zapewnienia Wam możliwie najlepszego wsparcia technicznego.



MILWAUKEE® chce spełniać i przewyższać wszelkie międzynarodowe i europejskie standardy oraz dyrektywy w zakresie konstrukcji elektronarzędzi i bezpieczeństwa ich użytkowania. Programy badawcze i rozwojowe mają na celu przewidywanie i spełnianie przyszłych trendów rynkowych w zakresie wszystkich wymogów prawnych i wydajnościowych. Milwaukee Tool jest m.in. aktywnym członkiem EPTA (European Power Tool Association) i z dumą dostosowuje się do wszystkich przemysłowych standardów pomiarowych przyjętych przez tę organizację.

POCZUJ MOC HEAVY DUTY

ELEKTRONARZĘDZIA USPRAWNIAJĄCE PRACĘ

W MILWAUKEE® pojęcie HEAVY DUTY to więcej niż część sloganu. To deklaracja dostarczania profesjonalistom najwyższej klasy narzędzi.

Inżynierowie MILWAUKEE® nie projektują po prostu narzędzi. Projektują narzędzia, dzięki którym praca jest sprawniejsza, wydajniejsza i znacznie bezpieczniejsza.

www.milwaukeetool.pl



**WSZYSTKO, CO MUSISZ ZROBIĆ, ABY SKORZYSTAĆ
Z NASZEJ OFERTY PRZEDŁUŻONEJ GWARANCJI TO
ZAREJESTROWAĆ SIĘ ONLINE. NOTHING BUT HEAVY DUTY™.**

GWARANCJA HEAVY DUTY:



*Od 1 lutego 2024 roku przedłużona gwarancja na narzędzia elektryczne marki MILWAUKEE®, narzędzia do prac na zewnątrz oraz baterie REDLITHIUM™ będzie udzielana tylko w przypadku zakupu nowego produktu u autoryzowanego dystrybutora marki MILWAUKEE®. To samo dotyczy gwarancji na narzędzia ręczne marki MILWAUKEE®. Prawa nabyte przed 1 lutego 2024 roku pozostają nienaruszone.



Pełne warunki i zasady dotyczące każdej z powyższych gwarancji znajdziesz pod poniższym linkiem: <https://www.milwaukeetool.eu/service/>



Narzędzia elektryczne marki MILWAUKEE®, narzędzia do prac na zewnątrz oraz baterie są objęte standardową gwarancją na okres 1 roku. Możliwe jest przedłużenie gwarancji poprzez odwiedzenie strony www.milwaukeetool.eu.

Narzędzia elektryczne marki MILWAUKEE®, narzędzia do prac na zewnątrz oraz baterie są objęte standardową gwarancją na okres 1 roku. Możliwe jest przedłużenie gwarancji poprzez odwiedzenie strony www.milwaukeetool.eu.

Gwarancja na narzędzia elektryczne marki MILWAUKEE® oraz sprzęt do prac na zewnątrz może być przedłużona z 1 roku do maksymalnie 3 lat (1 + 2). Z wyjątkiem narzędzi MX FUEL™, na które gwarancję można przedłużyć z 1 roku do maksymalnie 2 lat (1 + 1).

Wszystkie baterie MILWAUKEE® REDLITHIUM™, w tym baterie MX FUEL™, objęte są standardową gwarancją na okres 1 roku, którą można przedłużyć maksymalnie do 2 lat (1 + 1).

Wszystkie przedłużenia gwarancji wymagają rejestracji online w ciągu 30 dni od daty zakupu.

Każde narzędzie marki MILWAUKEE® przechodzi przez

kompleksowy certyfikowany proces testowania przed opuszczeniem fabryki i ma zagwarantowaną jakość **NOTHING BUT HEAVY DUTY™**. W MILWAUKEE® szczególnie dbamy o jakość oferowanych produktów i usług dla naszych profesjonalnych klientów.

Przedłużenie gwarancji jest dostępne tylko w tych krajach wymienionych na naszej stronie rejestracji gwarancji. Oferta przedłużonej gwarancji nie obejmuje produktów używanych w branży wynajmu, ładowarek do baterii oraz dostarczanych akcesoriów.

Gwarancja dożywotnia na narzędzia ręczne marki MILWAUKEE®. Niektóre narzędzia ręczne marki MILWAUKEE® objęte są dożywotnią gwarancją, co oznacza, że w przypadku awarii spowodowanej normalnym użytkowaniem z powodu wady materiałowej lub produkcyjnej, mogą zostać bezpłatnie naprawione lub wymienione.*

Poziomice MILWAUKEE® - gwarancja dokładności na okres 30 lat. Następujące poziomicie marki MILWAUKEE® są sprzedawane z gwarancją dokładności na okres 30 lat: MILWAUKEE® BACKBONE™; Kompaktowe poziomicie skrzynkowe oraz Poziomica Block Torpedo.*

Poziomice MILWAUKEE® - gwarancja dokładności na okres 10 lat. Następujące poziomicie marki MILWAUKEE® są sprzedawane z gwarancją dokładności na okres 10 lat: poziomica MILWAUKEE® Slim box; Poziomica REDCAST™; Poziomica Minibox; Poziomica Billet Torpedo; oraz Poziomica I-Beam.*

*Aby uzyskać pełne warunki i zasady dotyczące każdej z powyższych gwarancji, proszę kliknąć poniższy link: <https://www.milwaukeetool.eu/service/>

ZERO EMISJI.* ZERO KOMPROMISÓW.

GWARANTUJEMY, ŻE NASI UŻYTKOWNICY MOGĄ PRACOWAĆ BEZPIECZNIE, ZRÓWNOWAŻENIE I PRODUKTYWNIENIE.

UNIA EUROPEJSKA DAŻY DO OSIĄGNIĘCIA NEUTRALNOŚCI KLIMATYCZNEJ DO 2050**



ODPOWIEDNIK WYDAJNOŚCI BENZYNY



NISKI HAŁAS



BEZ BENZYNY ANI EMISJI



MNIEJ PRZESTOJÓW



PROMOWANIE BEZPIECZEŃSTWA NA PLACU BUDOWY



ZWIĘKSZONA PRODUKTYWNOŚĆ

*Zero emisji gdy produkt jest użytkowany

**Informacje pochodzące z komunikatu prasowego Komisji Europejskiej, dostępne tutaj: Making the EU climate-neutral by 2050 (europa.eu)



MX FUEL PORTABLE PRODUCTIVITY. TRADE FOCUSED. SYSTEM WIDE.

JEDEN SYSTEM! PONAD 25 ELEKTRONARZĘDZI



ZESKANUJ, ABY ZOBACZYĆ NASZ OSPRZĘT SYSTEMOWY DO DIAMENTOWEJ WIERTARKI RDZENIOWEJ MX FUEL™



MXF DCD150 MX FUEL™ WIERTNICA DIAMENTOWA 150 MM



- Dzięki wydajności akumulatora urządzenie wykonuje wiercenie otworów o średnicy 152 mm na sucho i mokro
- Dwubiegowa przekładnia dla wielu zastosowań, z laserowo wygrawerowanym oznaczeniem prędkości obrotowej w zależności od średnicy zastosowanej korony diamentowej
- Bieg 1: wiercenie diamentowe otworów o średnicy do 75 mm na mokro i na sucho przy 1 600 obr/min.

	MXF DCD150-0C	MXF DCD150-302C	MXF DCD150-302C KIT
Wyposażenie standardowe	Blokada dźwigni, uchwyt boczny	Blokada dźwigni, uchwyt boczny	Blokada dźwigni, uchwyt boczny, stojak do wiertnicy diamentowej MXF DR255TV
Pełny zestaw	Bez akumulatora w zestawie, Bez ładowarki w zestawie, Walizka	2 x MXF CP203 Akumulatory, MXF C Ładowarka, Walizka	2 x MXF CP203 Akumulatory, MXF C Ładowarka, Walizka
Numer Artykułu	4933478986	4933464887	4933471835
Kod EAN	4058546362683	4058546228323	4058546297343

MXF DCD350 MX FUEL™ WIERTNICA DIAMENTOWA 350 MM



- Wiercenie diamentowe na statywie do średnicy 350 mm. Wydajność na poziomie urządzenia sieciowego.
- 4-biegowa przekładnia do szerokiego zakresu zastosowań, z wytrawnymi laserowo oznaczeniami prędkości
- Prędkość 1: do 51 mm / Prędkość 2: 51 - 76 mm / Prędkość 3: 76 - 152 mm / Prędkość 4: 152 - 350 mm

	MXF DCD350 KIT-0	MXF DCD350 KIT-122
Wyposażenie standardowe	Stojak MXF DCD350 DR	Stojak MXF DCD350 DR
Pełny zestaw	Bez akumulatora w zestawie, Bez ładowarki w zestawie, Bez walizki w zestawie	2 x MXF HD812 Akumulatory, MXF SC Ładowarka, Bez walizki w zestawie
Numer Artykułu	4933493142	4933493143
Kod EAN	4058546480134	4058546480141

MXF DR255TV MX FUEL™ STATYW PREMIUM DO WIERTNICY DIAMENTOWEJ



- Uchwyt z regulacją wysokości i łatwo dostępną rękojeść regulującą głębokość cięcia umożliwiającą użytkownikowi przyjęcie wygodnej postawy oraz pracę jedną ręką
- Kołnierz do mocowania jednostki napędowej o średnicy Ø60 mm
- Beznarzędziowa regulacja urządzenia. Przewód do odprowadzania wody do wiercenia na mokro jest kompatybilny z opryskiwaczami ciśnieniowymi M18™ SWITCH TANK™

	MXF DR255TV
Numer Artykułu	4933472247
Kod EAN	4058546338930

MXF PSC MX FUEL™ ŁATA WIBRACYJNA



- Łata wibracyjna MX FUEL™ to idealne rozwiązanie do pracy na większych powierzchniach, zapewniające wydajność zblizoną do urządzeń spalinowych, ale bez towarzyszącym im problemom
- Moc wystarczająca do przeciągnięciałaty o długości do 4,9 m

	MXF PSC-0	MXF PSC-302	MXF PSCKIT-302
Wyposażenie standardowe	-	-	3 m lata
Pełny zestaw	Bez akumulatora w zestawie, Bez ładowarki w zestawie, Bez walizki w zestawie	2 x MXF CP203 Akumulatory, MXF C Ładowarka, Bez walizki w zestawie	2 x MXF CP203 Akumulatory, MXF C Ładowarka, Bez walizki w zestawie
Numer Artykułu	4933479771	4933479772	4933479774
Kod EAN	4058546375652	4058546375669	4058546375683

ZESKANUJ, ABY ZOBACZYĆ NASZE AKCESORIA DO WIBRATORÓW DO BETONU



MXF CVBP WIBRATOR PLECAKOWY MX FUEL™



- MX FUEL™ Wibrator plecakowy do betonu to idealne rozwiązanie ułatwiające betonowanie większych powierzchni, zapewnia wydajność zblizoną do urządzeń zasilanych prądem przemiennym bez kłopotliwego układania kabli i konieczności zapewnienia dostępu do gniazdka elektrycznego na placu budowy

	MXF CVBP-0	MXF CVBP-602	MXF CVBPKIT-602
Wyposażenie standardowe	Pilot	Pilot	Pilot, wałek 2 m, buława 38 mm
Pełny zestaw	Bez akumulatora w zestawie, Bez ładowarki w zestawie, Bez walizki w zestawie	2 x MXF XC406 Akumulatory, MXF C Ładowarka, Bez walizki w zestawie	2 x MXF XC406 Akumulatory, MXF C Ładowarka, Bez walizki w zestawie
Numer Artykułu	4933479595	4933479591	4933479593
Kod EAN	4058546373894	4058546373856	4058546373870

MXF CVBC MX FUEL™ WIBRATOR WALIZKOWY DO BETONU



- Kompaktowa i smukła konstrukcja zapewnia większą mobilność, odpowiednią do zastosowań stacjonarnych i prac wymagających przemieszczania się
- Pasek na ramię i uchwyt dla większej elastyczności na miejscu pracy i łatwego transportu
- Piersień zapewnia łatwe mocowanie wibratora do rusztowania lub szalunku

	MXF CVBC-0	MXF CVBC-602	MXF CVBCKIT-602
Wyposażenie standardowe	Pilot	Pilot	Pilot, wałek 4 m, buława 38 mm
Pełny zestaw	Bez akumulatora w zestawie, Bez ładowarki w zestawie, Bez walizki w zestawie	2 x MXF XC406 Akumulatory, MXF C Ładowarka, Bez walizki w zestawie	2 x MXF XC406 Akumulatory, MXF C Ładowarka, Bez walizki w zestawie
Numer Artykułu	4933479607	4933479608	4933479610
Kod EAN	4058546374013	4058546374020	4058546374044

ZESKANUJ, ABY ZOBACZYĆ NASZE TARCZE DO CIĘCIA



MXF COS350G2 PRZECINARKA MX FUEL™ 350 MM



- Zasilany akumulatorowo, można go używać w pomieszczeniach zamkniętych ze względu na zerową emisję spalin
- System przeciwdrzutuowy zapobiega obrażeniem użytkownika w przypadku odbicia
- RAPID STOP™ / hamulec tarczy: zatrzymuje się w mniej niż 3 sek
- Spalinowy odpowiednik wydajności z maksymalną prędkością obrotową bez obciążenia wynoszącą 5370 obr

	MXF COS350G2-0	MXF COS350G2-802
Wyposażenie standardowe	Tarcza diamentowa HUDD 350 mm SPEED-CROSS™ (4932471985) i torba wykonawcy CROSS™ (4932471985) i torba wykonawcy	Tarcza diamentowa HUDD 350 mm SPEED-CROSS™ (4932471985) i torba wykonawcy CROSS™ (4932471985) i torba wykonawcy
Pełny zestaw	Bez akumulatora w zestawie, Bez ładowarki w zestawie, Bez walizki w zestawie	2 x MXF XC608 Akumulatory, MXF SC Ładowarka, Bez walizki w zestawie
Numer Artykułu	4933480478	4933480480
Kod EAN	4058546407636	4058546407650

MXF COSCG2 WÓZEK MX FUEL™ DO PRZECINAREK



- Wózek przecinarki 350 mm zapewniający proste cięcia z pełną głębokością cięcia 125 mm
- Uchwyt napędu o regulowanej wysokości i łatwo dostępny uchwyt regulacji głębokości ułatwiają obsługę jedną ręką
- Beznarzędziowe mocowanie maszyny i zbiornika wody kompatybilne z wymiennym opryskiwaczem M18™ SWITCH TANK™ i systemem doprowadzania wody

	MXF COSCG2
Numer Artykułu	4933493264
Kod EAN	4058546481353

MXF DH2528H

MX FUEL™ MŁOT WYBURZENIOWY KLASY 25 KG Z UCHWYTEM 28 MM HEX



ONE-KEY
UNLOCKING THE DIGITAL JOBSITE.



- Pierwszy na rynku bezprzewodowy młot wyburzeniowy z uchwytem narzędziowym HEX 28 mm zapewnia moc równą podobnym młotom z zasilaniem sieciowym, na sprężone powietrze lub zasilanych silnikiem spalinowym
- Młot Heavy Duty zapewnia energię uderu 64 J dla najbardziej wymagających zastosowań przy pracach wyburzeniowych

	MXF DH2528H-0	MXF DH2528H-602
Pełny zestaw	Bez akumulatora w zestawie, Bez ładowarki w zestawie, Bez walizki w zestawie	2 x MXF XC406 Akumulatory, MXF C Ładowarka, Bez walizki w zestawie
Numer Artykułu	4933478985	4933464877
Kod EAN	4058546362676	4058546228224

MXF PTR2

MX FUEL™ MOBILNA STACJA DO GWINTOWANIA RUR 2"



ONE-KEY
UNLOCKING THE DIGITAL JOBSITE.



- Wydajność gwintowania od 1/8" do 2"
- Kompleksowa obsługa: cięcie, gradowanie i gwintowanie za pomocą jednego narzędzia
- Wyjątkowa wydajność dzięki dwóm ustawieniom prędkości 39 obr./min i 59 obr./min odpowiadającym prędkości przewodowej
- Maksymalna mobilność dzięki składanemu wózkowi na kółkach z konfiguracją bez użycia narzędzi

	MXF PTR2-0	MXF PTR2-601
Wposażenie standardowe	1/2" -3/4" zestaw matryc BSPT HS, 1 "-2" zestaw matryc BSPT HS	Zestaw matryc 1/2"-3/4" BSPT HS, zestaw matryc 1"-2" BSPT HS, 1x kanister olej mineralny
Pełny zestaw	Bez akumulatora w zestawie, Bez ładowarki w zestawie, Bez walizki w zestawie	1 x MXF XC406 Akumulator, MXF C Ładowarka, Bez walizki w zestawie
Numer Artykułu	4933498324	4933492100
Kod EAN	4058546521936	4058546414672

MXF LSDP

MX FUEL™ PRZEPYCHACZ DO RUR POWERTREDZ™



ONE-KEY
UNLOCKING THE DIGITAL JOBSITE.



- Duży przepychacz do rur MX FUEL™ ze zintegrowanym systemem POWERTREDZ™ wymaga tylko jednej osoby żeby wprowadzać i wyprowadzać maszynę kanalizacyjną z samochodu dostawczego, po schodach w górę i w dół

	MXF LSDP-301
Wposażenie standardowe	1x sprężyna 20 mm x 15,2 m; sprężyna 1 x 20 mm x 7,6 m, 1 x zestaw końcówek 9 szt.
Pełny zestaw	1 x MXF CP203 Akumulator, MXF C Ładowarka, Bez walizki w zestawie
Numer Artykułu	4933471851
Kod EAN	4058546297503

MXF TL

MX FUEL™ MOBILNY MASZT OŚWIETLENIOWY



ONE-KEY
UNLOCKING THE DIGITAL JOBSITE.



TRUEVIEW™

- Strumień świetlny TRUEVIEW™ o wysokiej intensywności i mocy aż do 27.000 lumenów przy zasilaniu sieciowym i aż do 20.000 lumenów przy zasilaniu akumulatorowym
- Możliwość regulacji głowicy lampy w wielu kierunkach pozwalając przy tym użytkownikowi na nakierowanie światła na wybrane miejsce

	MXF TL-601
Pełny zestaw	1 x MXF XC406 Akumulator, Wbudowana ładowarka, Bez walizki w zestawie
Numer Artykułu	4933471844
Kod EAN	4058546297435

MXF DHT

MX FUEL™ WÓZEK DO MŁOTA WYBURZENIOWEGO



- Wózek na MX FUEL™ z dwoma dużymi kołami przystosowanymi do każdego terenu, które ułatwiają transport nawet przez nierówny teren budowy
- Wbudowana taśma oraz elementy metalowe pozwalają na solidne umieszczenie narzędzia na wózku
- Wbudowane miejsce na cztery dłuta

	MXF DHT
Numer Artykułu	4933464879
Kod EAN	4058546228248

ZESKANUJ, ABY ZOBACZYĆ NASZE AKCESORIA SYSTEMOWE DO MASZyny DO GWINTOWANIA RUR MX FUEL™ 2" Z ONE-KEY™



ZESKANUJ, ABY WYŚWIETLIĆ AKCESORIA SYSTEMOWE DO PRZEPYCHACZA DO RUR MX FUEL™ POWERTREDZ™



MXF PS

MX FUEL™ GENERATOR



ONE-KEY
UNLOCKING THE DIGITAL JOBSITE.



- Opierając się na mocnych stronach technologii FUEL™, system MX FUEL™ osiąga nowy poziom bezprzewodowej wydajności. Skoncentrowany na wydajności benzynowej, przewodowej i pneumatycznej, ten generator zapewnia bez zagrożeń związanych z emisjami, hałasem, wibracjami, niebezpieczeństwem potknięcia się i frustracji związanej ze złożoną konserwacją

	MXF PS-0	MXF PS-602
Pełny zestaw	Bez akumulatora w zestawie, Wbudowana ładowarka, Bez walizki w zestawie	2 x MXF XC406 Akumulatory, Wbudowana ładowarka, Bez walizki w zestawie
Numer Artykułu	4933493922	4933479266
Kod EAN	4058546510824	4058546370602

AKUMULATORY MX FUEL™



	MXF HD812	MXF XC608	MXF XC406	MXF XC-2406	MXF CP203	MXF CP-2203
System	MX FUEL™	MX FUEL™	MX FUEL™	MX FUEL™	MX FUEL™	MX FUEL™
Pojemność akumulatora [Ah]	12.0	8.0	6.0	6.0	3.0	3.0
Liczba akumulatorów	1	1	1	2	1	2
Czas ładowania ładowarką MXF C	160 min	110 min	90 min	90 min	45 min	45 min
Czas ładowania ładowarką MXF SC	65 min	45 min	45 min	45 min	45 min	45 min
Waga (kg)	5.9	4.5	4.8	4.8	2.7	2.7
W zestawie	Bez walizki w zestawie	Bez walizki w zestawie	Bez walizki w zestawie	Bez walizki w zestawie	Bez walizki w zestawie	Bez walizki w zestawie
Numer Artykułu	4932492128	4932492130	4933471837	4933479162	4933471838	4933479161
Kod EAN	4058546414955	4058546414979	4058546297367	4058546369569	4058546297374	4058546369552

ŁADOWARKI MX FUEL™



	MXF SC	MXF C
Port ładowania	1 x MX FUEL™	1 x MX FUEL™
Typ ładowania	Pojedynczy	Pojedynczy
Źródło zasilania	AC	AC
Uchwyt	Tak	Tak
Montaż na ścianie	Nie	Tak
Waga (kg)	8.9	2.7
W zestawie	Bez walizki w zestawie	Bez walizki w zestawie
Numer Artykułu	4932492848	4933471839
Kod EAN	4058546477196	4058546297381

ZESTAWY AKUMULATORÓW I ŁADOWAREK MX FUEL™



	MXF NRG-406	MXF FORGENRG-802	MXF FORGENRG-122
Pełny zestaw	2 x MXF XC406 Akumulatory, MXF C Ładowarka, Bez walizki w zestawie	2 x MXF XC608 Akumulatory, MXF SC Ładowarka, Bez walizki w zestawie	2 x MXF HD812 Akumulatory, MXF SC Ładowarka, Bez walizki w zestawie
Numer Artykułu	4933479160	4933493548	4933493549
Kod EAN	4058546369545	4058546484194	4058546484200

NASTĘPNA GENERACJA

M18 FUEL
DRIVEN TO OUTPERFORM.™

WYZNACZAMY KIERUNEK

M18 FUEL™ NASTĘPNA GENERACJA.
WIĘKSZA KOMPAKTOWOŚĆ. NIEZWYKŁA DOKŁADNOŚĆ.
WIĘKSZA WYDAJNOŚĆ.

M18™ nowa generacja FUEL™. Dostarcza potężnego uderzenia w mniejszym opakowaniu. Jest bardziej kompaktowy, a jednocześnie mocniejszy. Ta seria jest doskonała do pracy w trudno dostępnych miejscach i idealna do prac na wysokości z powodu mniejszych rozmiarów i wagi, lepszego wyważenia oraz łatwiejszej obsługi.

Przetestuj M18™ nowej generacji FUEL i odmień swoje oczekiwania do narzędzi 18v

1

**POWERSTATE™
SILNIK
BEZSZCZOTKOWY**



2

**REDLINK PLUS™ IN-
TELIGENCE SYSTEM
ZARZĄDZANIA ENERGIĄ**



3

**REDLITHIUM™
BATERIE
AKUMULATOROWE**



BARDZIEJ KOMPAKTOWA. NIEZRÓWNANA DOKŁADNOŚĆ. WIĘKSZA WYDAJNOŚĆ.



ZOBACZ

NOWĄ GENERACJĘ

NAJŁATWIEJSZY SPOSÓB NA ŚLEDZENIE TWOICH NARZĘDZI

ONE-KEY™
UNLOCKING THE DIGITAL JOBSITE.™

Bluetooth LOKALIZACJA

OBSERWUJ. ZARZĄDZAJ. DOSTOSUJ.

Dzięki ONE-KEY™ możesz dodawać narzędzia i sprzęt, niezależnie od marki, do swojego inwentarza i uzyskać pełny przegląd WSZYSTKICH swoich zasobów. Dodaj nieograniczoną liczbę użytkowników za darmo, przypisuj narzędzia do różnych pracowników i sprawdzaj, które narzędzia są aktualnie używane, gotowe do użycia lub być może w centrum serwisowym.

Śledź cyfrowy ślad kiedy, gdzie i w jaki sposób Twoje narzędzia zostały użyte, aby zoptymalizować efektywność i wykorzystanie, lub użyj go do śledzenia i zablokowania narzędzi i sprzętu w przypadku zaginięcia.

Drukuj profesjonalne raporty i uzyskaj dokumentację dotyczącą jakości narzędzi i ich użytkowania.

Wszystko to i wiele więcej **ZA DARMO!**



ZAREJESTRUJ SIĘ W 2 MINUTY

STEP 1

**POBIERZ
APLIKACJĘ
MILWAUKEE®
ONE-KEY™ ZA DARMO**

POBIERZ W
App Store

POBIERZ W
Google play

STEP 2

**SZYBKO I
ŁATWO ZAREJESTRUJ
SWÓJ PROFIL**

STEP 3

**GOTOWE!
MOŻESZ TERAZ
KORZYSTAĆ Z
ONE-KEY™**

WYBIERZ ODPOWIEDNI MŁOT DLA SIEBIE

1 Do bardziej wymagających, ciężkich zastosowań. Łącznie z suchym rdzeniem i średnim rozdrabnianiem zarówno w blokach betonowych, jak i żelbetowych

2 Do ciężkich zastosowań, idealny do hydrauliki lub szalunków

3 Doskonała wydajność, idealna do powtarzalnego i szybkiego wiercenia

4 Zrównoważony stosunek masy do wydajności, idealny do lekkich zastosowań dłutowania

5 Młotki montażowe, idealne do ciasnych przestrzeni i do użytku przez cały dzień

SDS-MAX

	System bateryjny	Technologia	Funkcja	ONEKEY™	Energia udaru (EPTA) (J)	Częst. ud. przy pełnym obc. (ud./min)	Prędkość bez obciążenia (obr./min)	optymalna zdolność wiercenia w betonie (mm)	Poziom wibracji przy wiert. (m/s²)	Poziom wibracji przy dłutowaniu (m/s²)	Waga z akumulatorem (EPTA) (kg)	Pasuje do układów pochłaniania pyłu Milwaukee
1.	M18 FHM-121C	M18 FUEL™	HIGH OUTPUT™	AUTOSTOP™	ONE-KEY™	11.0	0 - 2900	0 - 380	20 - 40	9.4	10.2 (M18 HB12)	PHDE72
1.	M18 CHM-0C	M18 FUEL™	-	-	-	6.1	0 - 3000	0 - 450	16 - 32	10.6	7.1 (M18 HB12)	PHDE72

SDS-PLUS

	System bateryjny	Technologia	ONEKEY™	FIXTEC™	Energia udaru (EPTA) (J)	Maks. częst. liwość udaru (ud./min)	Prędkość bez obciążenia (obr./min)	optymalna zdolność wiercenia w betonie (mm)	Poziom wibracji przy wiert. (m/s²)	Poziom wibracji przy dłutowaniu (m/s²)	Waga z akumulatorem (EPTA) (kg)	Pasuje do układów pochłaniania pyłu Milwaukee
2.	M18 ONEFHP-0X	M18 FUEL™	ONE-KEY™	-	5.0	0 - 4600	0 - 800	8 - 24	6.9	7.4	5.0 (M18 HB5.5)	M18 FPDDEXL
2.	M18 ONEFHPX-552X	M18 FUEL™	ONE-KEY™	✓	5.0	0 - 4600	0 - 800	8 - 24	6.9	7.4	5.2 (M18 HB5.5)	M18 FPDDEXL
2.	M18 FHACOD32-0C	M18 FUEL™	ONE-KEY™	-	4.9	0 - 4600	0 - 800	8 - 24	10.5	9.4	5.9 (M18 HB5.5)	M18 FDDEL32
3.	M18 FH-0X	M18 FUEL™	-	-	2.5	0 - 4800	0 - 1330	8 - 24	12.9	14.2	4.3 (M18 HB5.5)	M18 FCDDEXL/ M18 FDDEL
3.	M18 FHX-552X	M18 FUEL™	-	✓	2.5	0 - 4800	0 - 1330	6 - 20	12.9	14.2	4.4 (M18 HB5.5)	M18 FCDDEXL/ M18 FDDEL
3.	M18 ONEFH-0X	M18 FUEL™	ONE-KEY™	-	2.5	0 - 4800	0 - 1330	6 - 20	12.9	14.2	4.3 (M18 HB5.5)	M18 FCDDEXL/ M18 FDDEL
3.	M18 ONEFHX-552X	M18 FUEL™	ONE-KEY™	✓	2.5	0 - 4800	0 - 1330	6 - 20	12.9	14.2	4.5 (M18 HB5.5)	M18 FCDDEXL/ M18 FDDEL
4.	M18 BLHX-502X	M18™	Bezszczotkowy	-	2.3	0 - 5100	26/ 13/ 26	6 - 18	8.9	9.5	3.3 (M18 B5)	M18 CDEX
4.	M18 BLHX-502X	M18™	Bezszczotkowy	✓	2.3	0 - 4900	26/ 13/ 26	6 - 18	8.9	9.5	3.5 (M18 B5)	M18 CDEX
4.	M18 BLHACD26-402X	M18™	Bezszczotkowy	-	2.6	0 - 4600	28/ 13/ 26	6 - 18	13.9	13.2	3.1 (M18 B4)	M18 CDEX
5.	M12 CH-602X	M12 FUEL™	-	-	1.1	-	0 - 900	Ø 5.5 - 12	4.4	-	1.9 (M12 B6)	M12 UDEL
5.	M18 BH-402C	M18™	-	-	1.2	7000	0 - 1300	Ø 5.5 - 13	10.3	-	2.5 (M18 B4)	M12 UDEL



ZESKANUJ, ABY ZOBACZYĆ OFERTĘ ŚRODKÓW OCHRONY INDYWIDUALNEJ



ZESKANUJ TUTAJ, ABY WYŚWIETLIĆ KOMPATYBILNE WIERTŁA

REDLITHIUM™

M18 FHM M18 FUEL™ ONE-KEY™ MŁOT WIERCĄCO-KUJĄCY SDS MAX W KLASIE 8 KG



M18 FHM jest najbardziej wydajnym narzędziem SDS-Max wyprodukowanym przez MILWAUKEE®, zapewniającym moc dorównującą narzędziom sieciowym oraz elastyczny system akumulatorowy gwarantujący współpracę ze wszystkimi akumulatorami MILWAUKEE® M18™

	M18 FHM-0C	M18 FHM-121C
Pełny zestaw	Bez akumulatora w zestawie, Bez ładowarki w zestawie, Walizka	1 x M18 HB12 Akumulator, M12-18 FC Ładowarka, Walizka
Numer Artykułu	4933464893	4933464894
Kod EAN	4058546228385	4058546228392

M18 ONEFHPX M18 FUEL™ MŁOT WIERCĄCO-KUJĄCY SDS-PLUS 32 MM Z 4 TRYBAMI ONE-KEY™ I FIXTEC™



Akumulatorowy młot SDS-Plus z największą mocą udaru w swojej klasie. Mechanizm udarowy o dużej mocy zapewnia energię uderzenia 5,0 J (EPTA) przy niskich wibracjach 6,9 m/s²
Wierci do 10 otworów Ø18 x 100 mm na akumulatorze M18™ HIGH OUTPUT™ 5,5 Ah

	M18 ONEFHPX-0X	M18 ONEFHPX-552X
Pełny zestaw	Bez akumulatora w zestawie, Bez ładowarki w zestawie, Walizka	2 x M18 HB5.5 Akumulatory, M12-18 FC Ładowarka, Walizka
Numer Artykułu	4933478495	4933478496
Kod EAN	4058546346881	4058546346898

M18 FDDEL32 DEDYKOWANY ODSYSACZ PYŁU DO MŁOTA M18 FUEL™ 32 MM SDS-PLUS Z RĘKOJĘCİĄ D I AUTOPULSE™



Zaprojektowany do skutecznego zbierania pyłu dzięki automatycznemu włączeniu wraz z młotem
AUTOPULSE™ to pierwszy w branży wbudowany automatyczny mechanizm czyszczenia filtra do odkurzacza montowanego na narzędziu, który zwiększa efektywność przepływu powietrza oraz żywotność filtra

	M18 FDDEL32-0
Numer Artykułu	4933492142
Kod EAN	4058546415099

M18 FPDDEXL DEDYKOWANY ODSYSACZ PYŁU DO MŁOTÓW M18 FUEL™ 32 MM SDS-PLUS Z AUTOPULSE™



Zaprojektowany do efektywnego zbierania pyłu dzięki automatycznej obsłudze za pomocą włącznika/wyłącznika narzędzia
Pierwszy w branży wbudowany w odpylaczu automatyczny mechanizm czyszczenia filtra AUTOPULSE™, zwiększający wydajność przepływu powietrza, a także żywotność filtra
Wysoko wydajny filtr HEPA wylapuje 99,97% unoszących się w powietrzu cząstek o wielkości do 0,3 mikrona

	M18 FPDDEXL-0
Numer Artykułu	4933478509
Kod EAN	4058546347024

M18 CHM M18 FUEL™ MŁOT WIERCĄCO-KUJĄCY SDS MAX



Pierwszy na świecie młot 18V w klasie 5 kg z funkcją SDS-Max zapewnia wszechstronność i możliwość przenoszenia z mocą dorównującą narzędziom sieciowym
Bezszczotkowy silnik POWERSTATE™ zaprojektowany i zbudowany przez MILWAUKEE®

	M18 CHM-0C
Pełny zestaw	Bez akumulatora w zestawie, Bez ładowarki w zestawie, Walizka
Numer Artykułu	4933451362
Kod EAN	4002395159208

M18 FHACOD32 M18 FUEL™ MŁOT WIERCĄCO-KUJĄCY SDS-PLUS 32 MM Z 4 TRYBAMI I RĘKOJĘCİĄ D ORAZ ONE-KEY™



Uchwyt-D o zwartej i ergonomicznej konstrukcji dla większego komfortu użytkownika końcowego
Mocny mechanizm udarowy i bezszczotkowy silnik zapewniają energię udaru 4,9 J
4 tryby pracy: kucie, wiercenie, wiercenie z udarem i variolock dla maksymalnej wszechstronności
Antywibracyjny uchwyt boczny zmniejszający narażenie na wibracje

	M18 FHACOD32-0C	M18 FHACOD32-0
Pełny zestaw	Bez akumulatora w zestawie, Bez ładowarki w zestawie, Walizka	Bez akumulatora w zestawie, Bez ładowarki w zestawie, Bez walizki w zestawie
Numer Artykułu	4933492140	4933492141
Kod EAN	4058546415075	4058546415082

M18 ONEFHP M18 FUEL™ MŁOT WIERCĄCO-KUJĄCY SDS-PLUS Z 4 TRYBAMI I ONE-KEY™



Najmocniejszy młot akumulatorowy SDS-Plus w swojej klasie. Wydajny mechanizm udarowy zapewnia energię uderzenia 5,0 J (EPTA) przy niskich wibracjach 6,9 m/s²
Wierci do 10 otworów Ø18 x 100 mm na akumulatorze M18™ HIGH OUTPUT™ 5,5 Ah
System AUTOSTOP™ automatycznie wyłącza urządzenie w przypadku zaklinowania wiertła w obrabianym materiale gwarantując użytkownikowi bezpieczeństwo

	M18 ONEFHP-0X
Pełny zestaw	Bez akumulatora w zestawie, Bez ładowarki w zestawie, Walizka
Numer Artykułu	4933478884
Kod EAN	4058546361662

M18 ONEFHPXDEL M18 FUEL™ MŁOT WIERCĄCO-KUJĄCY SDS-PLUS 32 MM Z DEDYKOWANYM ODSYSACZEM



Wysokowydajny młot M18 FUEL™ 32 mm z 4 trybami pracy 32 mm ONE-KEY™ i FIXTEC™
Dedykowany odsysacz pyłu do młotów M18 FUEL™ 32 mm SDS-Plus z AUTOPULSE™

	M18 ONEFHPXDEL-552C
Pełny zestaw	2 x M18 HB5.5 Akumulatory, M12-18 FC Ładowarka, Walizka
Numer Artykułu	4933478498
Kod EAN	4058546346911

M18 ONEFHX M18 FUEL™ 4-TRYBOWY MŁOT SDS-PLUS 26 MM Z UCHWYTEM FIXTEC™ I ONE-KEY™



- Najszybszy młot udarowy w swojej klasie zapewniający szybki postęp prac
- Wysokowydajny mechanizm młota dostarcza 2,5 J energii uderzenia przy niskich wibracjach 12,9 m/s²
- Wierci do 125 otworów 10 x 50 mm na akumulatorze M18™ HIGH OUTPUT™ 5,5 Ah

	M18 ONEFHX-0X	M18 ONEFHX-552X
Pełny zestaw	Bez akumulatora w zestawie, Bez ładowarki w zestawie, Walizka	2 x M18 HB5.5 Akumulatory, M12-18 FC Ładowarka, Walizka
Numer Artykułu	4933478503	4933478504
Kod EAN	4058546346966	4058546346973

M18 ONEFH M18 FUEL™ 4-TRYBOWY MŁOT SDS-PLUS 26 MM Z UCHWYTEM FIXTEC™ I ONE-KEY™



- Najszybszy młot udarowy w swojej klasie zapewniający szybki postęp prac
- Wysokowydajny mechanizm młota dostarcza 2,5 J energii uderzenia przy niskich wibracjach 12,9 m/s²
- Wierci do 125 otworów 10 x 50 mm na akumulatorze M18™ HIGH OUTPUT™ 5,5 Ah

	M18 ONEFH-0X
Pełny zestaw	Bez akumulatora w zestawie, Bez ładowarki w zestawie, Walizka
Numer Artykułu	4933478886
Kod EAN	4058546361686

M18 BLHX M18™ BEZSZCZOTKOWY MŁOT SDS-PLUS 26 MM Z 4 TRYBAMI PRACY I UCHWYTEM FIXTEC™

BRUSHLESS



- Mocny mechanizm i bezszczotkowy silnik zapewniają 2,3 J energii uderzenia
- Kompaktowa, ergonomiczna konstrukcja dla większego komfortu użytkownika
- System FIXTEC™ do beznarzędziowej wymiany uchwytu wiertarskiego między SDS-Plus a uchwytem metalowym 13 mm
- Całkowicie metalowa obudowa przekładni - optymalne osadzenie kół zębatych dla zwiększenia trwałości narzędzia

	M18 BLHX-0X	M18 BLHX-502X
Pełny zestaw	Bez akumulatora w zestawie, Bez ładowarki w zestawie, Walizka	2 x M18 B5 Akumulatory, M12-18 FC Ładowarka, Walizka
Numer Artykułu	4933478891	4933478892
Kod EAN	4058546361730	4058546361747

M18 BLH M18™ BEZSZCZOTKOWY MŁOT SDS-PLUS 26 MM Z 4 TRYBAMI PRACY

BRUSHLESS



- Mocny mechanizm i bezszczotkowy silnik zapewniają 2,3 J energii uderzenia
- Kompaktowa, ergonomiczna konstrukcja dla większego komfortu użytkownika
- Całkowicie metalowa obudowa przekładni - optymalne osadzenie kół zębatych dla zwiększenia trwałości narzędzia
- 4 tryby pracy - młotowiertarka, tylko młotek, tylko obrót i Variolock dla maksymalnej wszechstronności

	M18 BLH-0	M18 BLH-502X
Pełny zestaw	Bez akumulatora w zestawie, Bez ładowarki w zestawie, Bez walizki w zestawie	2 x M18 B5 Akumulatory, M12-18 FC Ładowarka, Walizka
Numer Artykułu	4933479426	4933478894
Kod EAN	4058546372200	4058546361761

M18 FHX M18 FUEL™ 4-TRYBOWY MŁOT SDS-PLUS 26 MM Z UCHWYTEM FIXTEC™ I ONE-KEY™



- Najszybszy młot udarowy w swojej klasie zapewniający szybki postęp prac
- Wysokowydajny mechanizm młota dostarcza 2,5 J energii uderzenia przy niskich wibracjach 12,9 m/s²
- Wierci do 125 otworów 10 x 50 mm na akumulatorze M18™ HIGH OUTPUT™ 5,5 Ah

	M18 FHX-0X	M18 FHX-552X
Pełny zestaw	Bez akumulatora w zestawie, Bez ładowarki w zestawie, Walizka	2 x M18 HB5.5 Akumulatory, M12-18 FC Ładowarka, Walizka
Numer Artykułu	4933478888	4933478889
Kod EAN	4058546361709	4058546361716

M18 FH M18 FUEL™ MŁOTOWIERTARKA 26 MM SDS-PLUS Z 4 TRYBAMI PRACY



- Najszybciej wierząca młotowiertarka w swojej klasie prowadzi do zwiększonej produktywności
- Potężny mechanizm udarowy zapewnia uderzenie o energii 2,5 J przy niskich wibracjach 12,9 m/s²
- Wierci do 125 otworów 10 x 50 mm na jednej baterii M18™ HIGH OUTPUT™ 5,5 Ah

	M18 FH-0X
Pełny zestaw	Bez akumulatora w zestawie, Bez ładowarki w zestawie, Walizka
Numer Artykułu	4933478500
Kod EAN	4058546346935

M18 CDEX M18 FUEL™ ODSYSACZ SDS-PLUS



- Przeznaczony do skutecznego odbierania pyłu, działa automatycznie przy włączeniu młota
- Filtr HEPA jest powszechnie uważany za jedyny w swoim rodzaju filtr, który wychwytywa cząstki wszelkich rozmiarów ze skutecznością 99,75%
- Duża skrzynka na pył
- Aluminiową rurkę odsysania pyłu można regulować i dostosowywać stosownie do wielkości końcówki narzędziowej przy maks. długości 16 mm i głębokości 90 mm

	M18 CDEX-0
Numer Artykułu	4933447450
Kod EAN	4002395006243

M18 BLHACD26 M18™ BEZSZCZOTKOWY MŁOTEK 26 MM SDS-PLUS Z RĘKOJĘŚCIĄ W KSZTAŁCIE LITERY D

BRUSHLESS



- Uchwyt D o lekkiej i ergonomicznej konstrukcji dla większego komfortu użytkownika końcowego
- Mocny mechanizm udarowy i bezszczotkowy silnik zapewniają energię uderu 2,6 J
- 4 tryby pracy: młot obrotowy, tylko młot, tylko obrót i variolock dla maksymalnej wszechstronności
- Antywibracyjny uchwyt boczny zmniejszający narażenie na wibracje

	M18 BLHACD26-0X	M18 BLHACD26-402X
Pełny zestaw	Bez akumulatora w zestawie, Bez ładowarki w zestawie, Walizka	2 x M18 B4 Akumulatory, M12-18 C Ładowarka, Walizka
Numer Artykułu	4933492482	4933492480
Kod EAN	4058546418496	4058546418472

M18 FDDEXL M18 FUEL™ DEDYKOWANE ODSYSACZE PYŁU DO MŁOTÓW M18 FUEL™ 26 MM SDS-PLUS Z AUTOPULSE™



- Zaprojektowany do efektywnego zbierania pyłu dzięki automatycznej obsłudze za pomocą włącznika/wyłącznika narzędzia
- Pierwszy w branży wbudowany w odpylacz automatyczny mechanizm czyszczenia filtra AUTOPULSE™, zwiększający wydajność przepływu powietrza, a także żywotność filtra
- Wysoce wydajny filtr HEPA wyłapuje 99,97% unoszących się w powietrzu cząstek o wielkości do 0,3 mikrona

	M18 FDDEXL-0
Numer Artykułu	4933478508
Kod EAN	4058546347017

M18 FCDDEXL M18 FUEL™ KOMPAKTOWY ODSYSACZ PYŁU DEDYKOWANY DO MŁOTOWIERTAREK M18 FUEL™ 26 MM SDS-PLUS



- Zaprojektowany do efektywnego zbierania pyłu dzięki automatycznemu włączaniu wraz z młotem
- Wysoce wydajny filtr HEPA wyłapuje 99,97% unoszących się w powietrzu cząstek o wielkości do 0,3 mikrona
- Ręczny mechanizm czyszczenia filtra zwiększa wydajność przepływu powietrza oraz żywotność filtra

	M18 FCDDEXL-0
Numer Artykułu	4933478507
Kod EAN	4058546347000

M18 BH M18™ MŁOT WIERCĄCO-KUJĄCY SDS-PLUS



- Stosunek mocy do masy w swojej klasie 2,5 kg/1,2 J EPTA
- Wysokowydajny 4-biegunowy silnik MILWAUKEE® daje maksymalną siłę, przy stosunkowo niskiej wadze
- REDLINK™ elektroniczne zabezpieczenie przed przeciążeniem w maszynie i akumulatorze, zapewnia najwyższą żywotność w swojej klasie
- 2 tryby pracy: z udarem lub bez udaru dla maksymalnej wszechstronności

	M18 BH-0	M18 BH-402C
Pełny zestaw	Bez akumulatora w zestawie, Bez ładowarki w zestawie, Bez walizki w zestawie	2 x M18 B4 Akumulatory, M12-18 C Ładowarka, Walizka
Numer Artykułu	4933443320	4933443330
Kod EAN	4002395003730	4002395003747

M18 FCOS230 M18 FUEL™ PRZECINARKA 230 MM



- Pierwsza na świecie przecinarka zasilana akumulatorem 18V 230 mm, zapewnia moc do cięcia betonu zbrojonego, a jednocześnie jest o 50% lżejsza od innych porównywanych maszyn zasilanych silnikami benzynowymi
- Natychmiastowy start narzędzia eliminuje potrzebę mieszania benzyny oraz oleju
- Narzędzie nie emituje spalin co umożliwia bezpieczne wykonywanie prac w pomieszczeniach

	M18 FCOS230-0	M18 FCOS230-121
Pełny zestaw	Bez akumulatora w zestawie, Bez ładowarki w zestawie, Bez walizki w zestawie	1 x M18 HB12 Akumulator, M12-18 FC Ładowarka, Bez walizki w zestawie
Numer Artykułu	4933471696	4933471697
Kod EAN	4058546295950	4058546295967

M18 ONEFHXDEL M18 FUEL™ 4-TRYBOWY MŁOT SDS-PLUS 26 MM Z UCHWYTEM FIXTEC™, ONE-KEY™ I DEDYKOWANYM ODSYSACZEM



- M18 ONEFHX — M18 FUEL™ 4-trybowy młot SDS-Plus 26 mm z uchwytem FIXTEC™ i ONE-KEY™
- M18 FDDEXL - Dedykowany odsysacz pyłu do młotów M18 FUEL™ 26 mm SDS-Plus z AUTOPULSE™

	M18 ONEFHXDEL-552C
Pełny zestaw	2 x M18 HB5.5 Akumulatory, M12-18 FC Ładowarka, Walizka
Numer Artykułu	4933478506
Kod EAN	4058546346997



M18 FPM M18 FUEL™ MIESZARKA



- Bezszczotkowy silnik POWERSTATE™ zapewnia odpowiednią moc do mieszania gęstych produktów, jak np. beton czy zaprawa murarska
- Inteligentny system REDLINK PLUS™ zapewnia zaawansowaną cyfrową ochronę narzędzia oraz akumulatora przed przeciążeniem, a także - w wyjątkowy sposób - zwiększa jego wydajność pod obciążeniem

	M18 FPM-0X
Pełny zestaw	Bez akumulatora w zestawie, Bez ładowarki w zestawie, Walizka
Numer Artykułu	4933459719
Kod EAN	4058546028916

M18 FCVN M18 FUEL™ WIBRATOR IGŁOWY DO BETONU



- Vibrator igłowy M18 FUEL™ do zagęszczania zwanego betonu
- Praca z wálkiem o długości 1,2 m zalecana do podstaw fundamentów lub płaskich powierzchni (M18 FCVN12)
- 2,4 m wál jest rekomendowany do pracy na ścianach lub kolumnach (M18 FCVN24)
- Konstrukcja głowicy 25 mm² i 12,500 VPM dla lepszej mocy zagęszczania

	M18 FCVN12-0	M18 FCVN12-551	M18 FCVN24-0	M18 FCVN24-551
Pełny zestaw	Bez akumulatora w zestawie, Bez ładowarki w zestawie, 18 FC Ładowarka, Bez walizki w zestawie	1 x M18 HB5.5 Akumulator, M12-18 FC Ładowarka, Bez walizki w zestawie	Bez akumulatora w zestawie, Bez ładowarki w zestawie, 18 FC Ładowarka, Bez walizki w zestawie	1 x M18 HB5.5 Akumulator, M12-18 FC Ładowarka, Bez walizki w zestawie
Numer Artykułu	4933479596	4933479597	4933479599	4933479600
Kod EAN	4058546373900	4058546373917	4058546373931	4058546373948

WYBIERZ WIERTARKĘ UDAROWĄ DLA SIEBIE



	System baterijny	Technologia	ONEKEY™	Funkcja	Prędkość bez obciążenia (obr/min)	Maks. zdolność wiercenia w drewnie/ metalu/ murze (mm)	Maks. częstotliwość udaru (ud./min)	Maks. moment obrotowy (Nm)	Uchwyt (mm)	Waga z akumulatorem (EPTA) (kg)
1.	M18 ONEPD3-502X	M18 FUEL™	ONE-KEY™	-	0 - 500/ 0 - 2100	89/ 16/ 16	0 - 33,000	158	13	2.2 (M18 B5)
1.	M18 FPD3-502X	M18 FUEL™	-	AUTOSTOP™	0 - 500/ 0 - 2100	89/ 16/ 16	0 - 33,000	158	13	2.2 (M18 B5)
1.	M12 FPD2-602X	M12 FUEL™	-	-	0 - 450/ 0 - 1,550	35/ 13/ 13	0 - 22,500	45	13	1.4 (M12 B6)
2.	M18 BLPD2-502X	M18™	Bezszcotkowy	-	0 - 550/ 0 - 1800	76/ 13/ 16	0 - 28,800	82	13	2.1 (M18 B5)
3.	M18 BLPDRC-502C	M18™	Compact Brushless	-	0-550/ 0-1700	52/ 13/ 16	0 - 25,500	60.5	13	1.5 (M18 B5)



ZESKANUJ, ABY ZOBACZYĆ OFERTĘ ŚRODKÓW OCHRONY INDYWIDUALNEJ



ZESKANUJ TUTAJ, ABY WYŚWIETLIĆ KOMPATYBILNE WIERTŁA

REDLITHIUM™

M18 ONEPD3 M18 FUEL™ WIERTARKO-WKRĘTARKA Z UDAREM ONE-KEY™



- Wyższa wydajność energetyczna pod obciążeniem - wyjątkowy moment obrotowy 158 Nm
- Niezwykle kompaktowa konstrukcja o długości 175 mm zapewniająca dostęp do ciasnych przestrzeni
- Połącz się przez Bluetooth® z aplikacją ONE-KEY™

	M18 ONEPD3-0X	M18 ONEPD3-502X
Pełny zestaw	Bez akumulatora w zestawie, Bez ładowarki w zestawie, Walizka	2 x M18 B5 Akumulatory, M12-18 FC Ładowarka, Walizka
Numer Artykułu	4933492798	4933492801
Kod EAN	4058546476694	4058546476724

M18 FPD3 M18 FUEL™ WIERTARKO-WKRĘTARKA Z UDAREM



- Wyższa wydajność energetyczna pod obciążeniem - wyjątkowy moment obrotowy 158 Nm
- Niezwykle kompaktowa konstrukcja o długości 175 mm zapewnia dostęp do ciasnych przestrzeni
- Funkcja AUTOSTOP™ oferuje zwiększone bezpieczeństwo dla użytkownika, zapobiegając wykręceniu się narzędzia w przypadku zablokowania się osprzętu w materiale

	M18 FPD3-0X	M18 FPD3-502X
Pełny zestaw	Bez akumulatora w zestawie, Bez ładowarki w zestawie, Walizka	2 x M18 B5 Akumulatory, M12-18 FC Ładowarka, Walizka
Numer Artykułu	4933479859	4933479860
Kod EAN	4058546376536	4058546376543

M18 BLPD2 M18™ BEZSZCOTKOWA WIERTARKO-WKRĘTARKA Z UDAREM

BRUSHLESS



- Nowy silnik bezszczotkowy dostarcza o 40% wyższy moment obrotowy niż poprzedni model - nawet do 82 Nm
- Bezszcotkowa wiertarko-wkrętarka udarowa o długości jedynie 180 mm umożliwi pracę w ograniczonych przestrzeniach
- Metalowy uchwyt 13 mm dla szybkiej wymiany osprzętu

	M18 BLPD2-0X	M18 BLPD2-402X	M18 BLPD2-502X
Pełny zestaw	Bez akumulatora w zestawie, Bez ładowarki w zestawie, Walizka	2 x M18 B4 Akumulatory, M12-18 C Ładowarka, Walizka	2 x M18 B5 Akumulatory, M12-18 FC Ładowarka, Walizka
Numer Artykułu	4933464516	4933464560	4933464517
Kod EAN	4058546224615	4058546225056	4058546224622

M18 BLPDRC M18™ KOMPAKTOWA BEZSZCOTKOWA WIERTARKO-WKRĘTARKA Z UDAROWEM

COMPACT BRUSHLESS



- Kompaktowa bezszczotkowa wiertarka udarowa o długości 145 mm, umożliwiająca dostęp do trudno dostępnych miejsc
- Zaawansowany, wytrzymały metalowy uchwyt 13 mm zapewniający szybką wymianę bitów i doskonałe trzymanie bitów
- Moment obrotowy 60,5 Nm - najlepszy stosunek mocy do rozmiaru

	M18 BLPDRC-0X	M18 BLPDRC-202C	M18 BLPDRC-502C
Pełny zestaw	Bez akumulatora w zestawie, Bez ładowarki w zestawie, Walizka	2 x M18 B2 Akumulatory, M12-18 C Ładowarka, Walizka	2 x M18 B5 Akumulatory, M12-18 C Ładowarka, Walizka
Numer Artykułu	4933492821	4933492822	4933492826
Kod EAN	4058546476922	4058546476939	4058546476977

M18 ONEDD3 M18 FUEL™ WIERTARKO-WKRĘTARKA ONE-KEY™



- Wyższa sprawność energetyczna pod obciążeniem - wyjątkowy moment obrotowy 158 Nm
- Niezwykle kompaktowa konstrukcja o długości 173 mm zapewniająca dostęp do ciasnych przestrzeni
- Połącz się przez Bluetooth® z aplikacją ONE-KEY™

	M18 ONEDD3-0X	M18 ONEDD3-502X
Pełny zestaw	Bez akumulatora w zestawie, Bez ładowarki w zestawie, Walizka	2 x M18 B5 Akumulatory, M12-18 FC Ładowarka, Walizka
Numer Artykułu	4933492799	4933492802
Kod EAN	4058546476700	4058546476731

M18 FDD3 M18 FUEL™ WIERTARKO-WKRĘTARKA



- Wyższa wydajność energetyczna pod obciążeniem - wyjątkowy moment obrotowy 158 Nm
- Niezwykle kompaktowa konstrukcja o długości 173 mm zapewnia dostęp do ciasnych przestrzeni
- Funkcja AUTOSTOP™ chroniąca przed nadmiernym obrotem narzędzia podczas użytkowania ma na celu zwiększenie bezpieczeństwa

	M18 FDD3-0X	M18 FDD3-502X
Pełny zestaw	Bez akumulatora w zestawie, Bez ładowarki w zestawie, Walizka	2 x M18 B5 Akumulatory, M12-18 FC Ładowarka, Walizka
Numer Artykułu	4933479862	4933479863
Kod EAN	4058546376567	4058546376574

M18 BLDD2 M18™ BEZSZCOTKOWA WIERTARKO-WKRĘTARKA

BRUSHLESS



- Nowy silnik bezszczotkowy dostarcza o 40% wyższy moment obrotowy niż poprzedni model - nawet do 82 Nm
- Bezszcotkowa wiertarko-wkrętarka o długości jedynie 180 mm umożliwi pracę w ograniczonych przestrzeniach
- Metalowy uchwyt 13 mm dla szybkiej wymiany osprzętu

	M18 BLDD2-0X	M18 BLDD2-402X	M18 BLDD2-502X
Pełny zestaw	Bez akumulatora w zestawie, Bez ładowarki w zestawie, Walizka	2 x M18 B4 Akumulatory, M12-18 C Ładowarka, Walizka	2 x M18 B5 Akumulatory, M12-18 FC Ładowarka, Walizka
Numer Artykułu	4933464514	4933464559	4933464515
Kod EAN	4058546224592	4058546225049	4058546224608

M18 BLDDRC M18™ KOMPAKTOWA BEZSZCOTKOWA WIERTARKA

COMPACT BRUSHLESS



- Kompaktowa bezszczotkowa wiertarko-wkrętarka o długości 145 mm umożliwiająca dostęp do ciasnych przestrzeni
- Zaawansowany, wytrzymały metalowy uchwyt 13 mm zapewniający szybką wymianę bitów i doskonałe trzymanie bitów
- Moment obrotowy 60,5 Nm - najlepszy stosunek mocy do rozmiaru

	M18 BLDDRC-0X	M18 BLDDRC-202C	M18 BLDDRC-502C
Pełny zestaw	Bez akumulatora w zestawie, Bez ładowarki w zestawie, Walizka	2 x M18 B2 Akumulatory, M12-18 C Ładowarka, Walizka	2 x M18 B5 Akumulatory, M12-18 C Ładowarka, Walizka
Numer Artykułu	4933492832	4933492833	4933492835
Kod EAN	4058546477035	4058546477042	4058546477066

WYBIERZ ZAKRĘTARKĘ DLA SIEBIE



	System baterijny	Technologia	ONEKEY™	Prędkość bez obciążenia (obr/min)	Częst. udaru (ud./min)	Maks. moment obrotowy (Nm)	Uchwyt narzędzia	Maks średnica śruby	Waga z akumulatorem (kg)
1.	M18 ONEID3-502X	M18 FUEL™	ONE-KEY™	1750/3000/4000/0-4000	1200/3400/4300/0-4400	119/176/226/0-226	1/4" Hex	M16	1.7 (M18 B5)
1.	M18 FID3-502X	M18 FUEL™	-	1750/3000/3900/0-3900	1400/3600/4400/0-4400	226	1/4" Hex	M16	1.7 (M18 B5)
1.	M12 FID2-602X	M12 FUEL™	-	1700/2900/3600/3600	1300/3500/4000/0-4000	170	1/4" Hex	M14	1.1 (M12 B6)
1.	M18 FQID-502X	M18 FUEL™	SURGE™	900/2100/3000/0-3000	1800/2900/4000/0-4000	50	1/4" Hex	M14	1.7 (M18 B5)
1.	M12 FQID-202X	M12 FUEL™	SURGE™	1100/2200/3200/3200	950/2200/3400/3400	50	1/4" Hex	M14	1.1 (M12 B2)
2.	M18 BLIDR-502X	M18™	Bezszcotkowy	1250/2400/3600	2500/4700/4900	190	1/4" Hex	M14	1.3 (M18 B5)
3.	M18 BLIDRC-402C	M18™	Kompaktowy bezszczotkowy	0 - 3600	0 - 4900	190	1/4" Hex	M14	1.3 (M18 B4)
4.	M18 BRAID-0	M18™	-	1500/ 2250	2400/3400	41/ 81	1/4" Hex	M14	1.8 (M18 B5)
4.	M12 BRAID-0	M12™	-	0 - 2425	0 - 3300	68	1/4" Hex	M12	1.2 (M12 B2)



ZESKANUJ, ABY ZOBACZYĆ OFERTĘ ŚRODKÓW OCHRONY INDYWIDUALNEJ



ZESKANUJ TUTAJ, ABY WYŚWIETLIĆ KOMPATYBILNE BITY UDAROWE

REDLITHIUM™

M18 FRAD2 M18 FUEL™ SUPER HAWG® 2-BIEGOWA KĄTOWA WIERTARKO-WKRĘTARKA



- Narzędzie wyposażone we wskaźnik poziomu naładowania oraz w diodę LED
- Bezszcotkowy silnik POWERSTATE™ zapewnia stałą moc przy pracy pod obciążeniem związanym z wierceniem dziur 52 mm
- Elektronika REDLINK PLUS™ i akumulator REDLITHIUM™ zapewniają dłuższą żywotność i większą efektywność pracy w całym okresie eksploatacji

M18 FRAD2-0

Pełny zestaw	Bez akumulatora w zestawie, Bez ładowarki w zestawie, Bez walizki w zestawie
Numer Artykułu	4933471207
Kod EAN	4058546288358

C18 RAD M18™ KOMPAKTOWA 1-BIEGOWA WIERTARKO-WKRĘTARKA KĄTOWA



- Zoptymalizowane osiągi: 1500 obr/min przy 20 Nm
- REDLINK™ elektroniczne zabezpieczenie przed przeciążeniem w maszynie i akumulatorze, zapewnia najwyższą żywotność w swojej klasie
- Doskonała prędkość w stosunku do mocy dla zastosowań wymagających sprawniej pracy
- Jednotulejowy uchwyt 10 mm zapewnia większą swobodę i wszechstronność

C18 RAD-0

Pełny zestaw	Bez akumulatora w zestawie, Bez ładowarki w zestawie, Bez walizki w zestawie
Numer Artykułu	4933427189
Kod EAN	4002395239085

M18 FID3 M18 FUEL™ ZAKRĘTARKA UDAROWA 1/4" HEX



- Wyższa wydajność i moc przy pracy pod obciążeniem - wyjątkowy moment obrotowy 226 Nm
- Większa prędkość obrotowa w porównaniu z poprzednim modelem - do 3900 obr./min i 4400 obr./min
- Niezwykle kompaktowa konstrukcja – całkowita długość zaledwie 113 mm zapewnia dostęp do ciasnych przestrzeni

M18 FID3-0X

M18 FID3-502X

Pełny zestaw	Bez akumulatora w zestawie, Bez ładowarki w zestawie, Walizka	2 x M18 B5 Akumulatory, M12-18 FC Ładowarka, Walizka
Numer Artykułu	4933479864	4933479865
Kod EAN	4058546376581	4058546376598

M18 BLIDR M18™ 1/4" HEX BEZSZCOTKOWA ZAKRĘTARKA UDAROWA

BRUSHLESS



- Bezszcotkowa zakrętarka udarowa ma tylko 112 mm długości, co czyni ją idealną do pracy w ograniczonych przestrzeniach
- Technologia silnika bezszczotkowego zapewnia moment obrotowy 190 Nm, 3600 obr./min i 4900 obr./min

M18 BLIDR-0X

M18 BLIDR-502X

Pełny zestaw	Bez akumulatora w zestawie, Bez ładowarki w zestawie, Walizka	2 x M18 B5 Akumulatory, M12-18 FC Ładowarka, Walizka
Numer Artykułu	4933492842	4933492843
Kod EAN	4058546477134	4058546477141

M18 CRAD2 M18 FUEL™ WIERTARKO-WKRĘTARKA KĄTOWA



- Zasilanie akumulatorowe zapewnia prędkość obrotową 1 500 obr/min przy wierceniu w drewnie
- Całkowicie metalowa obudowa przekładni i uchwyt kluczykowy 13 mm
- Ekstremalnie długi czas pracy: do 200 otworów przy wierceniu wiertłem krętym 22 mm w drewnie 50 x 100 mm na jednym naładowaniu akumulatora M18 5.5 Ah

M18 CRAD2-0X

Pełny zestaw	Bez akumulatora w zestawie, Bez ładowarki w zestawie, Walizka
Numer Artykułu	4933471641
Kod EAN	4058546295400

M18 ONEID3 M18 FUEL™ ONE-KEY™ ZAKRĘTARKA UDAROWA 1/4" SZEŚCIOKĄTNA



- Zapisz do 3 niestandardowych ustawień w pamięci narzędzia, aby móc szybko wybierać je na miejscu pracy
- Połącz się przez Bluetooth® z aplikacją ONE-KEY™
- Większa prędkość w porównaniu z poprzednim modelem, do 3900 obr./min i 4400 ipm
- Niezwykle kompaktowa konstrukcja o długości 113 mm zapewniająca dostęp do ciasnych przestrzeni

M18 ONEID3-0X

M18 ONEID3-502X

Pełny zestaw	Bez akumulatora w zestawie, Bez ładowarki w zestawie, Walizka	2 x M18 B5 Akumulatory, M12-18 FC Ładowarka, Walizka
Numer Artykułu	4933492800	4933492804
Kod EAN	4058546476717	4058546476755

M18 FQID M18 FUEL™ SURGE™ ZAKRĘTARKA UDAROWA 1/4" HEX

SURGE™



- M18 FUEL™ SURGE™ Zakrętarka udarowa 1/4" Hex jest najcięższa spośród bezprzewodowych na rynku
- Hydrauliczny układ napędowy FLUID-DRIVE™ redukuje kontakt elementów metalowych wewnątrz narzędzia, zapewniając cichszą pracę, lepszą wydajność i zwiększoną wytrzymałość względem standardowego mechanizmu udarowego

M18 FQID-0X

M18 FQID-502X

Pełny zestaw	Bez akumulatora w zestawie, Bez ładowarki w zestawie, Walizka	2 x M18 B5 Akumulatory, M12-18 FC Ładowarka, Walizka
Numer Artykułu	4933459187	4933451790
Kod EAN	4002395289226	4002395277636

M18 BLIDRC M18™ KOMPAKTOWA BEZSZCOTKOWA ZAKRĘTARKA UDAROWA 1/4" HEX

COMPACT BRUSHLESS



- Bezszcotkowa zakrętarka udarowa ma tylko 112 mm długości, co czyni ją idealną do pracy w ograniczonych przestrzeniach
- Technologia silnika bezszczotkowego zapewnia moment obrotowy 190 Nm, 3600 obr./min i 4900 obr./min
- Jednoręczna wkładka bitowa z blokadą retencyjną, dla szybszej i łatwiejszej wymiany bitów

M18 BLIDRC-0

M18 BLIDRC-402C

Pełny zestaw	Bez akumulatora w zestawie, Bez ładowarki w zestawie, Bez walizki w zestawie	2 x M18 B4 Akumulatory, M12-18 C Ładowarka, Walizka
Numer Artykułu	4933492839	4933492840
Kod EAN	4058546477103	4058546477110

WYBIERZ ODPOWIEDNI KLUCZ UDAROWY DLA SIEBIE

1 SPECJALISTA
Specjalistyczne narzędzia zaprojektowane do różnych zastosowań, aby szybko wykonać zadanie

2A WYSOKA WYDAJNOŚĆ

Duże śruby metryczne

2B Praca w naczepach i wokół nich na placu budowy w zastosowaniach o wysokim momencie obrotowym

Bardzo duże śruby metryczne

3C Idealne dopasowanie mocy, wielkości i funkcjonalności dla technika maszynowego do montażu śruby na stalowej płycie ssącej

Średnie i duże śruby metryczne

4 ŚREDNI ROZMIAR
Wymiana opon w samochodach w celu zamontowania większych śrub do podwozia

Małe i średnie śruby metryczne

5 KOMPAKTOWY
Dostaje się do trudno dostępnych miejsc na podwoziu

Małe śruby metryczne

	System bateryjny	Technologia	ONEKEY™	Prędkość bez obciążenia (obr/min)	Częst. uderu (ud./min)	Uchwyt narzędzia	Maks. moment obrotowy (Nm)	Moment zrywający (Nm)	Maks średnica śruby	Waga z akumulatorem (EPTA) (kg)	
1.	M18 FHIWF1R-122C	M18 FUEL™	HIGH OUTPUT™	-	1000/ 1400/ 1670/ 1670	1750/ 2150/ 2500/ 2500	1" kwadrat	730/ 1500/ 2000	2000	M42	7.8 (M18 HB12)
1.	M18 ONEFHIWF1D-121C	M18 FUEL™	ONE-KEY™	600/ 700/ 900/ 1200	750/ 930/ 1200/ 1440	1" kwadrat	1180/ 1254/ 1966/ 2576	2711	M42	12.7 (M18 HB12)	
1.	M18 ONEFHIWF1DS-121C	M18 FUEL™	ONE-KEY™	600/ 700/ 900/ 1200	750/ 930/ 1200/ 1440	1" kwadrat	1180/ 1254/ 1966/ 2576	2711	M42	11.1 (M18 HB12)	
1.	M18 ONEFHIWH716-502X	M18 FUEL™	ONE-KEY™	0-900/ 0-1200/ 0-1800/ 0-2300	0-800/ 0-1300/ 0-2600/ 0-2800	7/16" Hex	1017	1017	M24	3.3 (M18 B5)	
2A.	M18 ONEFHIWF34-502X	M18 FUEL™	ONE-KEY™	0-800/ 0-1300/ 0-1800/ 0-1800	0-850/ 0-1850/ 0-2400/ 0-2400	3/4" kwadrat	702/ 1138/ 1627/ 1627	2034	M33	3.5 (M18 B5)	
2B.	M18 ONEFHIWF1-802X	M18 FUEL™	ONE-KEY™	0-950/ 0-1080/ 0-1370/ 0-1670	1350/ 1650/ 2100/ 0-2500	1" kwadrat	530/ 1020/ 1800/ 2033	2400	M42	5.9 (M18 HB8)	
2C.	M18 ONEFHIWF12-502X	M18 FUEL™	ONE-KEY™	0-550/ 0-1400/ 0-1750/ 0-1750	0-950/ 0-1750/ 0-2100/ 0-2100	1/2" kwadrat	130/ 400/ 1356/ 1356	1898	M33	3.3 (M18 B5)	
2C.	M18 ONEFHIWF12E-0X	M18 FUEL™	ONE-KEY™	0-1200/ 0-1800/ 0-1800/ 0-1800	0-1600/ 0-2400/ 0-2400/ 0-2400	1/2" kwadrat	102/ 203/ 610/ 1017	1500	M33	3.3 (M18 B5)	
2C.	M18 ONEFHIWP12-502X	M18 FUEL™	ONE-KEY™	0-950/ 0-1500/ 0-1800/ 0-1800	0-1150/ 0-2100/ 0-2400/ 0-2400	1/2" kwadrat	190/ 400/ 1017/ 1017	1491	M24	3.2 (M18 B5)	
3.	M18 FHIW2F12-502X	M18 FUEL™	-	0-700/ 0-1300/ 0-2000/ 0-2000	0-1300/ 0-2200/ 0-2400/ 0-2400	1/2" kwadrat	881 / 1220 / 1491 / 68	2034	M36	3.4 (M18 B5)	
3.	M18 FHIW2P12-502X	M18 FUEL™	-	0-700/ 0-1300/ 0-2000/ 0-2000	0-1400/ 0-2500/ 0-2700/ 0-2700	1/2" kwadrat	475 / 1017 / 1220 / 68	1491	M36	3.4 (M18 B5)	
3.	M18 BLHIWF12-0X	M18™	Bezszcotkowy	-	0 - 1750	0 - 2000	1/2" kwadrat	1085	1627	M36	3.4 (M18 B5)
4.	M18 ONEIWF12-502X	M18 FUEL™	ONE-KEY™	900/ 1400/ 1900/ 2500	1300/ 2100/ 2550/ 3200	1/2" kwadrat	40/ 120/ 220/ 300	300	M16	1.8 (M18 B5)	
4.	M18 ONEIWP12-502X	M18 FUEL™	ONE-KEY™	900/ 1400/ 1900/ 2500	1300/ 2100/ 2550/ 3200	1/2" kwadrat	40/ 120/ 220/ 300	300	M16	1.8 (M18 B5)	
4.	M18 FIW2F12-502X	M18 FUEL™	-	0-900/ 0-1650/ 0-2400/ 0-1200	0-1000/ 0-2400/ 0-3500	1/2" kwadrat	102/ 203/ 339/ 34	339	M16	1.8 (M18 B5)	
4.	M18 FIW2P12-502X	M18 FUEL™	-	0-900/ 0-1650/ 0-2400/ 0-1200	0-1000/ 0-2400/ 0-3500	1/2" kwadrat	102/ 203/ 339/ 34	339	M16	1.8 (M18 B5)	
4.	M18 FIW2F38-0X	M18 FUEL™	-	0-800/ 0-1650/ 0-2400/ 0-1000	0-1000/ 0-2400/ 0-3500	3/8" kwadrat	102/ 203/ 339/ 34	339	M16	1.8 (M18 B5)	
4.	M18 FMTIW2F12-502X	M18 FUEL™	-	0-1200/ 0-1950/ 0-2575/ 0-1325	0-900/ 0-2100/ 0-3100	1/2" kwadrat	475/ 610/ 745/ 47	881	M22	2.3 (M18 B5)	
4.	M18 FMTIW2P12-502X	M18 FUEL™	-	0-1250/ 0-1950/ 0-2575/ 0-1325	0-900/ 0-2100/ 0-3100	1/2" kwadrat	475/ 610/ 745/ 47	881	M22	2.3 (M18 B5)	
4.	M18 FMTIW2F38-502X	M18 FUEL™	-	0-1200/ 0-1950/ 0-2575/ 0-1325	0-900/ 0-2100/ 0-3100	3/8" kwadrat	475/ 610/ 745/ 47	813	M22	2.3 (M18 B5)	
4.	M12 FIWF12-422X	M12 FUEL™	-	1200/ 1800/ 2700/ 2700	1100/ 2100/ 3200	1/2" kwadrat	339	339	M16	1.1 (M12 B4)	
4.	M12 FIW14-0	M12 FUEL™	-	1300/ 1900/ 3200/ 3200	1300/ 2000/ 4300	1/4" kwadrat	136	136	M12	0.90 (M12 B4)	
4.	M12 FIW38-0	M12 FUEL™	-	1200/ 1800/ 2700/ 2700	1100/ 2100/ 3200	3/8" kwadrat	339	339	M16	1.1 (M12 B4)	
4.	M18 BIW12-402C	M18™	-	0 - 2450	0 - 3350	1/2" kwadrat	240	240	M14	1.9 (M18 B4)	
4.	M18 BIW38-0	M18™	-	0 - 2450	0 - 3350	3/8" kwadrat	210	210	M14	1.9 (M18 B4)	
4.	M12 BIW12-202C	M12™	-	0 - 2550	0 - 3400	1/2" kwadrat	138	138	M12	1.0 (M12 B2)	
4.	M12 BIW38-0	M12™	-	0 - 2500	0 - 3300	3/8" kwadrat	135	135	M12	1.0 (M12 B2)	



ZESKANUJ, ABY ZOBACZYĆ OFERTĘ ŚRODKÓW OCHRONY INDYWIDUALNEJ



ZESKANUJ, ABY ZOBACZYĆ NASADKI UDAROWE



M18 BRAID

M18™ KOMPAKTOWA KĄTOWA ZAKRĘTARKA UDAROWA



- Kompaktowa kątowa zakrętarka udarowa ma 307 mm długości, dzięki czemu idealnie nadaje się do pracy w ograniczonej przestrzeni
- REDLINK™ elektroniczne zabezpieczenie przed przeciążeniem w maszynie i akumulatorze, zapewnia najwyższą żywotność w swojej klasie
- Przekładnia i koła, wykonane w całości z metalu, zapewniają doskonałą trwałość i maksymalny moment obr.
- Kompaktowa głowica 53 mm

	M18 BRAID-0
Pełny zestaw	Bez akumulatora w zestawie, Bez ładowarki w zestawie, Bez walizki w zestawie
Numer Artykułu	4933447891
Kod EAN	4002395006663

M18 FSGC

M18 FUEL™ WKRĘTARKA DO SUCHYJ ZABUDOWY Z PODAJNIKIEM



- Bezsztrotkowy silnik MILWAUKEE® POWERSTATE™ dostarcza do 10x większą żywotność oraz do 60% więcej mocy
- Inteligentny system REDLINK PLUS™ zapewnia zaawansowaną cyfrową ochronę przed przeciążeniem narzędzia i akumulatora oraz znacząco zwiększa wydajność narzędzia pracującego przy dużym obciążeniu

	M18 FSGC-202X
Pełny zestaw	2 x M18 B2 Akumulatory, M12-18 FC Ładowarka, Walizka
Numer Artykułu	4933459199
Kod EAN	4002395289943

M18 ONEFHIWF12

M18 FUEL™ ONE-KEY™ KLUCZ UDAROWY 1/2" O WYSOKIM MOMENCIE OBROTOWYM Z PIERŚCIENIEM



- Wysokoobrotowy klucz udarowy M18 FUEL™ z technologią ONE-KEY™ zapewnia moment obrotowy 1356 Nm w pracach łączeniowych przy swoim kompaktowym rozmiarze 213 mm, co umożliwia pracę w miejscach trudno dostępnych
- 4-stopniowy system DRIVE CONTROL pozwala użytkownikowi zmaksymalizować możliwości zastosowań dzięki zmianie ustawień prędkości oraz momentu obrotowego

	M18 ONEFHIWF12-0X	M18 ONEFHIWF12-502X
Pełny zestaw	Bez akumulatora w zestawie, Bez ładowarki w zestawie, Walizka	2 x M18 B5 Akumulatory, M12-18 FC Ładowarka, Walizka
Numer Artykułu	4933459726	4933459727
Kod EAN	4058546028985	4058546028992

M18 ONEFHIWF12E

M18 FUEL™ ONE-KEY™ KLUCZ UDAROWY 1/2" Z DŁUGIM WRZECIEM I PIERŚCIENIEM



- M18 FUEL™ ONE-KEY™ Klucz udarowy 1/2" z długim wrzecieniem i pierścieniem zapewnia maksymalny moment dokręcający o wartości 1 017 Nm
- 4 stopniowy system DRIVE CONTROL pozwala użytkownikowi zmaksymalizować możliwości zastosowań dzięki zmianie ustawień prędkości oraz momentu obrotowego

	M18 ONEFHIWF12E-0X
Pełny zestaw	Bez akumulatora w zestawie, Bez ładowarki w zestawie, Walizka
Numer Artykułu	4933478405
Kod EAN	4058546345969

M18 FSG

M18 FUEL™ WKRĘTARKA DO SUCHYJ ZABUDOWY



- Bezsztrotkowy silnik MILWAUKEE® POWERSTATE™ dostarcza do 10x większą żywotność oraz do 60% więcej mocy
- Inteligentny system REDLINK PLUS™ zapewnia zaawansowaną cyfrową ochronę przed przeciążeniem narzędzia i akumulatora oraz znacząco zwiększa wydajność narzędzia pracującego przy dużym obciążeniu

	M18 FSG-0X
Pełny zestaw	Bez akumulatora w zestawie, Bez ładowarki w zestawie, Walizka
Numer Artykułu	4933459201
Kod EAN	4002395289967

M18 FHIWF1R

M18 FUEL™ 1" KLUCZ UDAROWY KOLEJOWY Z PIERŚCIENIEM



- Klucz udarowy M18 FUEL™ 1" z maksymalnym momentem obrotowym 2000 Nm może zastąpić rozwiązanie benzynowe
- Przy wadze zaledwie 6,1 kg pozwala na pracę bez zmęczenia nawet przez długi czas
- Trzy różne ustawienia prędkości zapewniają, że praca zawsze może być wykonywana z optymalną prędkością

	M18 FHIWF1R-0C	M18 FHIWF1R-122C
Pełny zestaw	Bez akumulatora w zestawie, Bez ładowarki w zestawie, Walizka	2 x M18 HB12 Akumulatory, M12-18 FC Ładowarka, Walizka
Numer Artykułu	4933493140	4933493141
Kod EAN	4058546480110	4058546480127

M18 ONEFHIWP12

M18 FUEL™ ONE-KEY™ KLUCZ UDAROWY 1/2" O WYSOKIM MOMENCIE OBROTOWYM Z PINEM



- Wysokoobrotowy klucz udarowy M18 FUEL™ z technologią ONE-KEY™ zapewnia moment obrotowy 1017 Nm w pracach łączeniowych przy swoim kompaktowym rozmiarze 206 mm, co umożliwia pracę w miejscach trudno dostępnych
- 4-stopniowy system DRIVE CONTROL pozwala użytkownikowi zmaksymalizować możliwości zastosowań dzięki zmianie ustawień prędkości oraz momentu obrotowego

	M18 ONEFHIWP12-0X	M18 ONEFHIWP12-502X
Pełny zestaw	Bez akumulatora w zestawie, Bez ładowarki w zestawie, Walizka	2 x M18 B5 Akumulatory, M12-18 FC Ładowarka, Walizka
Numer Artykułu	4933459724	4933459725
Kod EAN	4058546028961	4058546028978

M18 ONEFHIWH716

M18 FUEL™ KLUCZ UDAROWY O WYSOKIM MOMENCIE OBROTOWYM 7/16" SZEŚCIOKĄTNY Z ONE-KEY™



- Nasz klucz udarowy MILWAUKEE® M18 FUEL™ 7/16" o wysokim momencie obrotowym z ONE-KEY™ jest idealnie dopasowany do naszej linii akcesoriów 7/16", zapewniając przy tym moc niezbędną przy obróbce większego drewna

	M18 ONEFHIWH716-0X
Pełny zestaw	Bez akumulatora w zestawie, Bez ładowarki w zestawie, Walizka
Numer Artykułu	4933479152
Kod EAN	4058546369460

M18 ONEFHIWF1D

M18 FUEL™ ONE-KEY™ KLUCZ UDAROWY 1" O WYSOKIM MOMENCIE OBROTOWYM Z RĘKOJĘCIĄ D, DŁUGIM WRZECIEM I PIERŚCIENIEM



- M18 FUEL™ ONE-KEY™ Klucz udarowy 1" z ręką D, długim wrzecieniem i pierścieniem zapewnia maksymalny moment obrotowy o wartości 2 576 Nm zastępując klucze przewodowe, pneumatyczne oraz napędzane silnikiem benzynowym
- Zapewnia maksymalny moment zrywający o wartości 2 711 Nm, dzięki czemu możliwa jest praca na śrubach o średnicy aż do M42

	M18 ONEFHIWF1D-0C	M18 ONEFHIWF1D-121C
Pełny zestaw	Bez akumulatora w zestawie, Bez ładowarki w zestawie, Walizka	1 x M18 HB12 Akumulator, M12-18 FC Ładowarka, Walizka
Numer Artykułu	4933471755	4933471756
Kod EAN	4058546296544	4058546296551

M18 ONEFHIWF1DS

M18 FUEL™ ONE-KEY™ KLUCZ UDAROWY 1" O WYSOKIM MOMENCIE OBROTOWYM Z RĘKOJĘCIĄ D I PIERŚCIENIEM



- M18 FUEL™ ONE-KEY™ Klucz udarowy 1" z ręką D z pierścieniem zapewnia maksymalny moment obrotowy o wartości 2 576 Nm zastępując klucze przewodowe, pneumatyczne oraz napędzane silnikiem benzynowym
- Zapewnia maksymalny moment zrywający o wartości 2 711 Nm, dzięki czemu możliwa jest praca na śrubach o średnicy aż do M42

	M18 ONEFHIWF1DS-0C	M18 ONEFHIWF1DS-121C
Pełny zestaw	Bez akumulatora w zestawie, Bez ładowarki w zestawie, Walizka	1 x M18 HB12 Akumulator, M12-18 FC Ładowarka, Walizka
Numer Artykułu	4933472071	4933472072
Kod EAN	4058546324674	4058546324681

M18 FHIW2F12

KLUCZ UDAROWY M18 FUEL™ 1/2" O WYSOKIM MOMENCIE OBROTOWYM Z PIERŚCIENIEM



- Duża gęstość mocy: klucz udarowy M18 FUEL™ o wysokim momencie obrotowym zapewnia 1491 Nm momentu dokręcania i 2034 Nm momentu dokręcania nakrętek w kompaktowych rozmiarach 193 mm, co zapewnia większy dostęp w ciasnych przestrzeniach
- 2000 obr./min bez obciążenia, aby wykonać zadanie 35% szybciej niż w przypadku poprzedniej generacji

	M18 FHIW2F12-0X	M18 FHIW2F12-502X
Pełny zestaw	Bez akumulatora w zestawie, Bez ładowarki w zestawie, Walizka	2 x M18 B5 Akumulatory, M12-18 FC Ładowarka, Walizka
Numer Artykułu	4933492782	4933492783
Kod EAN	4058546476533	4058546476540

M18 FHIW2P12

KLUCZ UDAROWY M18 FUEL™ 1/2" Z PINEM



- Duża gęstość mocy: klucz udarowy M18 FUEL™ o wysokim momencie obrotowym zapewnia 1220 Nm momentu dokręcania i 1491 Nm momentu dokręcania nakrętek w kompaktowych wymiarach 185 mm, co zapewnia większy dostęp w ciasnych przestrzeniach
- 2000 obr./min bez obciążenia, aby wykonać zadanie 35% szybciej niż w przypadku poprzedniej generacji

	M18 FHIW2P12-0X	M18 FHIW2P12-502X
Pełny zestaw	Bez akumulatora w zestawie, Bez ładowarki w zestawie, Walizka	2 x M18 B5 Akumulatory, M12-18 FC Ładowarka, Walizka
Numer Artykułu	4933492785	4933492786
Kod EAN	4058546476564	4058546476571

M18 ONEFHIWF1

M18 FUEL™ ONE-KEY™ KLUCZ UDAROWY 1" Z PIERŚCIENIEM



- Klucz udarowy M18 FUEL™ z 1-calowym uchwytem T o wysokim momencie obrotowym może zastąpić narzędzia sieciowe, benzynowe lub pneumatyczne
- Dostarcza do 2033 Nm momentu dokręcania przy połowie wielkości i wagi rozwiązań sieciowych, benzynowych lub pneumatycznych

	M18 ONEFHIWF1-0X	M18 ONEFHIWF1-802X
Pełny zestaw	Bez akumulatora w zestawie, Bez ładowarki w zestawie, Walizka	2 x M18 HB8 Akumulatory, M12-18 FC Ładowarka, Walizka
Numer Artykułu	4933459732	4933459733
Kod EAN	4058546029043	4058546029050

M18 ONEFHIWF34

M18 FUEL™ ONE-KEY™ KLUCZ UDAROWY 3/4" O WYSOKIM MOMENCIE OBROTOWYM Z PIERŚCIENIEM



- Wysokoobrotowy klucz udarowy M18 FUEL™ z technologią ONE-KEY™ zapewnia moment 1627 Nm w pracach łączeniowych przy swoim kompaktowym rozmiarze 213 mm, co umożliwia pracę w miejscach trudno dostępnych
- 4-stopniowy system DRIVE CONTROL pozwala użytkownikowi zmaksymalizować możliwości zastosowań dzięki zmianie ustawień prędkości oraz momentu obrotowego

	M18 ONEFHIWF34-0X	M18 ONEFHIWF34-502X
Pełny zestaw	Bez akumulatora w zestawie, Bez ładowarki w zestawie, Walizka	2 x M18 B5 Akumulatory, M12-18 FC Ładowarka, Walizka
Numer Artykułu	4933459729	4933459730
Kod EAN	4058546029012	4058546029029

M18 FMTIW2F12

M18 FUEL™ KLUCZ UDAROWY 1/2" O ŚREDNIM MOMENCIE OBROTOWYM Z PIERŚCIENIEM



- Najbardziej wszechstronny akumulatorowy klucz udarowy w imponującej ofercie MILWAUKEE®, zapewniający wodzące w branży osiągi: moment zrywający rzędu 881 Nm i moment dokręcania 745 Nm
- Wyjątkowo kompaktowa konstrukcja, biorąc pod uwagę gwarantowaną wydajność; długość całkowita zaledwie 152 mm - rozwiązanie idealne do stosowania w ograniczonej przestrzeni

	M18 FMTIW2F12-0X	M18 FMTIW2F12-502X
Pełny zestaw	Bez akumulatora w zestawie, Bez ładowarki w zestawie, Walizka	2 x M18 B5 Akumulatory, M12-18 FC Ładowarka, Walizka
Numer Artykułu	4933478449	4933478450
Kod EAN	4058546346409	4058546346416

M18 FMTIW2P12

M18 FUEL™ KLUCZ UDAROWY 1/2" O ŚREDNIM MOMENCIE OBROTOWYM Z PINEM



- Najbardziej wszechstronny akumulatorowy klucz udarowy w imponującej ofercie MILWAUKEE®, zapewniający wodzące w branży osiągi: moment zrywający rzędu 881 Nm i moment dokręcania 745 Nm
- Wyjątkowo kompaktowa konstrukcja, biorąc pod uwagę gwarantowaną wydajność; długość całkowita zaledwie 152 mm - rozwiązanie idealne do stosowania w ograniczonej przestrzeni

	M18 FMTIW2P12-0X	M18 FMTIW2P12-502X
Pełny zestaw	Bez akumulatora w zestawie, Bez ładowarki w zestawie, Walizka	2 x M18 B5 Akumulatory, M12-18 FC Ładowarka, Walizka
Numer Artykułu	4933478452	4933478453
Kod EAN	4058546346430	4058546346447

M18 FMTIW2F38 **M18 FUEL** M18 FUEL™ KLUCZ UDAROWY 3/8" O ŚREDNIM MOMENCIE OBROTOWYM Z PIERŚCIENIEM



- Najbardziej wszechstronny akumulatorowy klucz udarowy w imponującej ofercie MILWAUKEE®, zapewniający wodzące w branży osiągi: moment zrywający rzędu 813 Nm i moment dokręcania 745 Nm
- Wyjątkowo kompaktowa konstrukcja, biorąc pod uwagę gwarantowaną wydajność; długość całkowita zaledwie 152 mm - rozwiązanie idealne do stosowania w ograniczonej przestrzeni

	M18 FMTIW2F38-0X
Pełny zestaw	Bez akumulatora w zestawie, Bez ładowarki w zestawie, Walizka
Numer Artykułu	4933479153
Kod EAN	4058546369477

M18 ONEIWF12 **M18 FUEL** M18 FUEL™ ONE-KEY™ KLUCZ UDAROWY 1/2" Z PIERŚCIENIEM



- M18 FIW12 ale z technologią ONE-KEY™
- Połączenie przez Bluetooth® z aplikacją MILWAUKEE® ONE-KEY™
- Kompletne dostosowywanie narzędzia za pomocą aplikacji ONE-KEY™ pozwala dopasować narzędzie do Twoich potrzeb
- Kontrola prędkości, momentu obrotowego - prędkości końcowej i światła LED

	M18 ONEIWF12-0X	M18 ONEIWF12-502X
Pełny zestaw	Bez akumulatora w zestawie, Bez ładowarki w zestawie, Walizka	2 x M18 B5 Akumulatory, M12-18 FC Ładowarka, Walizka
Numer Artykułu	4933459198	4933451374
Kod EAN	4002395289936	4002395160525

M18 BIW38 **M18** M18™ KLUCZ UDAROWY 3/8"



- Kompaktowy klucz udarowy 3/8" ma tylko 152 mm długości, dzięki czemu idealnie nadaje się do pracy w ograniczonej przestrzeni
- REDLINK™ elektroniczne zabezpieczenie przed przeciążeniem w maszynie i akumulatorze, zapewnia najwyższą żywotność w swojej klasie
- Wysokowydajna przekładnia i koła zębate wykonane w całości z metalu, zapewniają doskonałą trwałość i maksymalny moment obrotowy

	M18 BIW38-0
Pełny zestaw	Bez akumulatora w zestawie, Bez ładowarki w zestawie, Bez walizki w zestawie
Numer Artykułu	4933443600
Kod EAN	4002395003273

M18 BRAIW **M18** M18™ KOMPAKTOWY KĄTOWY KLUCZ UDAROWY 3/8"



- Kompaktowy kątowy klucz udarowy ma 307 mm długości, dzięki czemu idealnie nadaje się do pracy w ograniczonej przestrzeni
- REDLINK™ elektroniczne zabezpieczenie przed przeciążeniem w maszynie i akumulatorze, zapewnia najwyższą żywotność w swojej klasie
- Przekładnia i koła zębate, wykonane w całości z metalu, zapewniają doskonałą trwałość i maksymalny moment obrotowy
- Kompaktowa głowica 53 mm

	M18 BRAIW-0
Pełny zestaw	Bez akumulatora w zestawie, Bez ładowarki w zestawie, Bez walizki w zestawie
Numer Artykułu	4933447899
Kod EAN	4002395006670

M18 ONEIWP12 **M18 FUEL** M18 FUEL™ ONE-KEY™ KLUCZ UDAROWY 1/2" Z PINEM



- M18 FIWP12 ale z technologią ONE-KEY™
- Połączenie przez Bluetooth® z aplikacją MILWAUKEE® ONE-KEY™
- Kompletne dostosowywanie narzędzia za pomocą aplikacji ONE-KEY™ pozwala dopasować narzędzie do Twoich potrzeb
- Kontrola prędkości, momentu, prędkości początkowej i końcowej i diod LED

	M18 ONEIWP12-0
Pełny zestaw	Bez akumulatora w zestawie, Bez ładowarki w zestawie, Bez walizki w zestawie
Numer Artykułu	4933451152
Kod EAN	4002395138210

M18 FIW2F12 **M18 FUEL** M18 FUEL™ KOMPAKTOWY KLUCZ UDAROWY 1/2" Z PIERŚCIENIEM



- Wysoka moc pod obciążeniem - wyjątkowy moment obrotowy 339 Nm
- Niezwykle kompaktowa konstrukcja - całkowita długość wynosząca zaledwie 124 mm umożliwia dostęp do wąskich przestrzeni
- Cztery tryby DRIVE CONTROL umożliwiają przełączanie pomiędzy czterema różnymi ustawieniami prędkości i momentu obrotowego, co maksymalnie poszerza wszechstronność zastosowań

	M18 FIW2F12-0X	M18 FIW2F12-502X
Pełny zestaw	Bez akumulatora w zestawie, Bez ładowarki w zestawie, Walizka	2 x M18 B5 Akumulatory, M12-18 FC Ładowarka, Walizka
Numer Artykułu	4933478443	4933478444
Kod EAN	4058546346348	4058546346355

M18 ONEFLT **M18 FUEL** M18 FUEL™ NITOWNICA Z ONE-KEY™



- M18 FUEL™ Nitownica z ONE-KEY™ to zoptymalizowane rozwiązanie bezprzewodowe, które zapewnia szybką i łatwą instalację przy zachowaniu wydajności, trwałości i rozmiaru
- Siła ciągnąca 20 000 N przy długości skoku 30 mm zapewnia moc do bezproblemowego wykonywania większych zastosowań
- Instaluje do 1200 aluminiowych śrub blokujących 6,4 mm z jednym całkowicie naładowanym akumulatorem M18™ 5.0 Ah

	M18 ONEFLT-0X	M18 ONEFLT-502X
Pełny zestaw	Bez akumulatora w zestawie, Bez ładowarki w zestawie, Walizka	2 x M18 B5 Akumulatory, M12-18 FC Ładowarka, Walizka
Numer Artykułu	4933478637	4933478638
Kod EAN	4058546348304	4058546348311

M18 ONEFPRT **M18 FUEL** M18 FUEL™ NITOWNICA ONE-KEY™



- Nitownica M18 FUEL™ z opcją śledzenia i ochrony narzędzi ONE-KEY™ jest zoptymalizowanym bezprzewodowym rozwiązaniem, które zapewnia szybkie i łatwe nitowanie przy zachowaniu wydajności, trwałości i odpowiedniego rozmiaru nitowanych elementów

	M18 ONEFPRT-0X	M18 ONEFPRT-202X
Pełny zestaw	Bez akumulatora w zestawie, Bez ładowarki w zestawie, Walizka	2 x M18 B2 Akumulatory, M12-18 FC Ładowarka, Walizka
Numer Artykułu	4933478601	4933478602
Kod EAN	4058546347949	4058546347956

M18 FIW2P12 **M18 FUEL** M18 FUEL™ 1/2" KOMPAKTOWY KLUCZ UDAROWY O ŚREDNIM MOMENCIE OBROTOWYM Z PINEM BLOKUJĄCYM NA WRZECIONIE



- Najbardziej kompaktowy akumulatorowy klucz udarowy w swojej klasie, umożliwiający wykonywanie prac w trudno dostępnych miejscach, z momentem dokręcania o wartości do 339 Nm
- Wyjątkowo kompaktowa konstrukcja, biorąc pod uwagę gwarantowaną wydajność; długość całkowita zaledwie 124 mm - rozwiązanie idealne do stosowania w ograniczonej przestrzeni

	M18 FIW2P12-0X	M18 FIW2P12-502X
Pełny zestaw	Bez akumulatora w zestawie, Bez ładowarki w zestawie, Walizka	2 x M18 B5 Akumulatory, M12-18 FC Ładowarka, Walizka
Numer Artykułu	4933478446	4933478447
Kod EAN	4058546346379	4058546346386

M18 FIW2F38 **M18 FUEL** M18 FUEL™ 3/8" KOMPAKTOWY KLUCZ UDAROWY Z PIERŚCIENIEM



- Najbardziej kompaktowy akumulatorowy klucz udarowy w swojej klasie, umożliwiający wykonywanie prac w trudno dostępnych miejscach, z momentem dokręcania o wartości do 339 Nm
- Wyjątkowo kompaktowa konstrukcja, biorąc pod uwagę gwarantowaną wydajność; długość całkowita zaledwie 124 mm - rozwiązanie idealne do stosowania w ograniczonej przestrzeni

	M18 FIW2F38-0X
Pełny zestaw	Bez akumulatora w zestawie, Bez ładowarki w zestawie, Walizka
Numer Artykułu	4933478650
Kod EAN	4058546348434

C18 PCG/600 **M18** M18™ PISTOLET DO KLEJENIA Z TUBĄ 600 ML



- Nacisk do 4500 N, min. 40% więcej niż poprzednia wersja pistoletu MILWAUKEE®
- REDLINK™ elektroniczne zabezpieczenie przed przeciążeniem w maszynie i akumulatorze, zapewnia najwyższą żywotność w swojej klasie
- Optymalna wydajność ze wszystkimi klejami i w niskich temperaturach
- Funkcja anti-kroplowa zapobiega niepożądanym przeciekom, gdy włącznik jest wyłączony

	C18 PCG/600A-201B	C18 PCG/600T-201B
Pełny zestaw	1 x M18 B2 Akumulator , M12-18 C Ładowarka, Torba	1 x M18 B2 Akumulator , M12-18 C Ładowarka, Torba
Numer Artykułu	4933441305	4933441808
Kod EAN	4002395001422	4002395002375

C18 PCG/400 **M18** M18™ PISTOLET DO KLEJENIA Z TUBĄ 400 ML



- Nacisk do 4500 N to min. 40% więcej niż obecna wersja pistoletu MILWAUKEE®
- REDLINK™ elektroniczne zabezpieczenie przed przeciążeniem w maszynie i akumulatorze, zapewnia najwyższą żywotność w swojej klasie
- Optymalna wydajność ze wszystkimi klejami i w niskich temperaturach
- Funkcja anti-kroplowa zapobiega niepożądanym przeciekom, gdy włącznik jest wyłączony

	C18 PCG/400T-201B
Pełny zestaw	1 x M18 B2 Akumulator , M12-18 C Ładowarka, Torba
Numer Artykułu	4933441812
Kod EAN	4002395002368

M18 BLHIWF12 **M18** BEZSZCZOTKOWY KLUCZ UDAROWY 1/2" M18™ O WYSOKIM MOMENCIE OBROTOWYM Z PIERŚCIENIEM CIERNYM

BRUSHLESS



- Zapewnia moment obrotowy 1085 Nm i moment zrywający 1627 Nm, co ułatwia pracę w większości sporadycznych zastosowań
- Korpus o średnicy 222 mm umożliwia większy dostęp do ciasnych przestrzeniach
- Zintegrowane światło LED oświetla obszar roboczy
- Prędkość 1750 obr./min, aby szybko i skutecznie wykonać swoje zadanie

	M18 BLHIWF12-0X
Pełny zestaw	Bez akumulatora w zestawie, Bez ładowarki w zestawie, Walizka
Numer Artykułu	4933492787
Kod EAN	4058546476588

M18 BIW12 **M18** M18™ KOMPAKTOWY KLUCZ UDAROWY 1/2"



- Kompaktowy klucz udarowy 1/2" ma tylko 155 mm długości, dzięki czemu idealnie nadaje się do pracy w ograniczonej przestrzeni
- Wysokowydajny 4-biegowy silnik MILWAUKEE® daje maksymalną siłę, przy stosunkowo niskiej wadze
- REDLINK™ elektroniczne zabezpieczenie przed przeciążeniem w maszynie i akumulatorze, zapewnia najwyższą żywotność w swojej klasie

	M18 BIW12-0	M18 BIW12-402C
Pełny zestaw	Bez akumulatora w zestawie, Bez ładowarki w zestawie, Bez walizki w zestawie	2 x M18 B4 Akumulatory, M12-18 C Ładowarka, Walizka
Numer Artykułu	4933443590	4933443607
Kod EAN	4002395003266	4002395003280

C18 PCG/310 **M18** M18™ PISTOLET DO KLEJENIA Z POJEMNIKIEM 310 ML



- Nacisk do 4500 N to min. 40% więcej niż poprzednia wersja pistoletu MILWAUKEE®
- REDLINK™ elektroniczne zabezpieczenie przed przeciążeniem w maszynie i akumulatorze, zapewnia najwyższą żywotność w swojej klasie
- Optymalna wydajność ze wszystkimi klejami i w niskich temperaturach
- Funkcja anti-kroplowa zapobiega niepożądanym przeciekom, gdy włącznik jest wyłączony

	C18 PCG/310C-0B	C18 PCG/310C-201B
Pełny zestaw	Bez akumulatora w zestawie, Bez ładowarki w zestawie, Torba	1 x M18 B2 Akumulator , M12-18 C Ładowarka, Torba
Numer Artykułu	4933459637	4933441310
Kod EAN	4058546028091	4002395001439

M18 GG **M18** M18™ SMAROWNICA



- Mocny silnik 18V oferuje ponad 690 barów maksymalnego ciśnienia pracy
- REDLINK™ elektroniczne zabezpieczenie przed przeciążeniem w maszynie i akumulatorze, zapewnia najwyższą żywotność w swojej klasie
- Wydłużony czas pracy - rozmaruje do 7 kaset na jednym ładowaniu
- Dobrze wyważona i ergonomiczna - długość tylko 355 mm, waga 3.9 kg

	M18 GG-0	M18 GG-201C
Pełny zestaw	Bez akumulatora w zestawie, Bez ładowarki w zestawie, Bez walizki w zestawie	1 x M18 B2 Akumulator , M12-18 C Ładowarka, Walizka
Numer Artykułu	4933440493	4933440490
Kod EAN	4002395000357	4002395000340

WYBIERZ ODPOWIEDNIĄ SZLIFIERKĘ KĄTOWĄ DLA SIEBIE

1 HIGH OUTPUT™ przeznaczony do ciężkich zastosowań, od fazowania po czyszczenie spoin



2 Płaska konstrukcja głowicy przekładni umożliwia pracę w ostrych kątach do 42°



3 Zmienna prędkość. Maksymalna kontrola, idealna do pracy ze stałą nierdzewną i aluminium oraz do usuwania rdzy i lakieru



4 Szlifierki kątowe zapewniające najlepszą obsługę i idealne do przygotowania powierzchni



	System baterijny	Technologia	Funkcja	ONEKEY™	Prędkość bez obciążenia (obr/min)	Średnica tarczy (mm)	Waga z akumulatorem (EPTA) (kg)	Typ włącznika	Hamulec	Ochrona przed odzrutem	FIXTEG™	Funkcja blokady włącznika
1.	M18 ONEFLAG230XPDB-122C	M18 FUEL™	HIGH OUTPUT™	RAPIDSTOP™	ONE-KEY™	6600	230	5.4 (M18 HB12)	Włącznik łopatkowy	Tak	Tak	Tak
1.	M18 FLAG230XPDB-121C	M18 FUEL™	HIGH OUTPUT™	-	-	6600	230	5.3 (M18 HB12)	Włącznik łopatkowy	Tak	Tak	Tak
1.	M18 FHSAG150XPDB-0X	M18 FUEL™	HIGH OUTPUT™	RAPIDSTOP™	-	9000	150	3.5 (M18 HB5.5)	Włącznik łopatkowy	Tak	Tak	Tak
1.	M18 FHSAG150XB-0X	M18 FUEL™	HIGH OUTPUT™	RAPIDSTOP™	-	9000	150	3.5 (M18 HB5.5)	Włącznik suwakowy (z funkcją blokady)	Tak	Tak	Tak
1.	M18 FHSAG125XPDB-552X	M18 FUEL™	HIGH OUTPUT™	RAPIDSTOP™	-	9000	125	3.4 (M18 HB5.5)	Włącznik łopatkowy	Tak	Tak	Tak
1.	M18 FHSAG125XB-552X	M18 FUEL™	HIGH OUTPUT™	RAPIDSTOP™	-	9000	125	3.4 (M18 HB5.5)	Włącznik suwakowy (z funkcją blokady)	Tak	Tak	Tak
2.	M18 FSAGF125XPDB-0X	M18 FUEL™	-	RAPIDSTOP™	-	8500	125	2.6 (M18 B5)	Włącznik łopatkowy	Tak	Tak	Tak
2.	M18 FSAGF125XB-0X	M18 FUEL™	-	RAPIDSTOP™	-	8500	125	2.6 (M18 B5)	Włącznik suwakowy (z funkcją blokady)	Tak	Tak	Tak
3.	M18 FSAGSV0125X-502X	M18 FUEL™	-	RAPIDSTOP™	ONE-KEY™	3500 - 8500	125	3.0 (M18 B5)	Włącznik Deadman	Tak	Tak	Tak
3.	M18 FSAGV125XPDB-0X	M18 FUEL™	-	RAPIDSTOP™	-	3500 - 8500	125	2.7 (M18 B5)	Włącznik łopatkowy	Tak	Tak	Tak
3.	M18 FSAGV125XB-0X	M18 FUEL™	-	RAPIDSTOP™	-	3500 - 8500	125	2.7 (M18 B5)	Włącznik suwakowy (z funkcją blokady)	Tak	Tak	Tak
4.	M18 ONEFSAG125XPDB-802X	M18 FUEL™	-	RAPIDSTOP™	ONE-KEY™	8500	125	3.1 (M18 HB8)	Włącznik łopatkowy	Tak	Tak	Tak
4.	M18 ONEFSAG125XB-0X	M18 FUEL™	-	RAPIDSTOP™	ONE-KEY™	8500	125	2.7 (M18 B5)	Włącznik suwakowy (z funkcją blokady)	Tak	Tak	Tak
4.	M18 FSAG125XB-502X	M18 FUEL™	-	RAPIDSTOP™	-	8500	125	2.7 (M18 B5)	Włącznik suwakowy (z funkcją blokady)	Tak	Tak	Tak
4.	M18 FSAG125X-0X	M18 FUEL™	-	-	-	8500	125	2.7 (M18 B5)	Włącznik suwakowy (z funkcją blokady)	Nie	Tak	Tak
4.	M18 BLSAG125X-402X	M18™	Bezszczotkowy	-	-	11,000	125	2.4 (M18 B4)	Włącznik suwakowy (z funkcją blokady)	Nie	Tak	Tak
4.	M18 BLSAG125XPDB-402X	M18™	Bezszczotkowy	-	-	11,000	125	2.4 (M18 B4)	Włącznik łopatkowy	Nie	Tak	Tak
4.	M18 BLSAG115XPDB-402X	M18™	Bezszczotkowy	-	-	11,000	115	2.4 (M18B4)	Włącznik łopatkowy	Nie	Tak	Tak



ZESKANUJ, ABY ZOBACZYĆ OFERTĘ ŚRODKÓW OCHRONY INDYWIDUALNEJ



ZESKANUJ, ABY ZOBACZYĆ KOMPATYBILNE TARCZE TNĄCE

REDLITHIUM™

M18 ONEFLAG230XPDB M18 FUEL™ M18 FUEL™ ONE-KEY™ SZLIFIERKA KĄTOWA 230 MM Z HAMULCEM I WŁĄCZNIKIEM ŁOPATKOWYM



- Wydajność odpowiadająca szlifierce sieciowej o mocy 2200 W
- Śledzenie i zabezpieczanie narzędzi ONE-KEY™ oferuje bezpłatną opartą na chmurze sieć śledzenia i platformę zarządzania Twoimi narzędziami. ONE-KEY™ posiada również funkcję zdalnego blokowania.
- System RAPIDSTOP™ zapewnia zatrzymanie tarczy w mniej niż 3 sekundy oraz gwarantuje najwyższy poziom ochrony użytkownika

	M18 ONEFLAG230XPDB-0C	M18 ONEFLAG230XPDB-122C
Pełny zestaw	Bez akumulatora w zestawie, Bez ładowarki w zestawie, Walizka	2 x M18 HB12 Akumulatory, M12-18 FC Ładowarka, Walizka
Numer Artykułu	4933478782	4933478783
Kod EAN	4058546360641	4058546360658

M18 FHSAG150XPDB M18 FUEL™ SZLIFIERKA KĄTOWA 150 MM Z WŁĄCZNIKIEM ŁOPATKOWYM



- Mała szlifierka kątowna 150 mm M18™ HIGH OUTPUT™ umożliwia aż do 145 cięć w 2" w rurze elektroinstalacyjnej na jednym naładowaniu akumulatora 5.5 Ah
- System RAPIDSTOP™ zapewnia błyskawiczne zatrzymanie tarczy (w mniej niż 3 sekundy) oraz gwarantuje najwyższy poziom ochrony użytkownika

	M18 FHSAG150XPDB-0X
Pełny zestaw	Bez akumulatora w zestawie, Bez ładowarki w zestawie, Walizka
Numer Artykułu	4933471085
Kod EAN	4058546287139

M18 FHSAG125XPDB M18 FUEL™ SZLIFIERKA KĄTOWA 125 MM Z WŁĄCZNIKIEM ŁOPATKOWYM



- Mała szlifierka kątowna 125 mm M18™ HIGH OUTPUT™ umożliwia aż do 145 cięć w 2" w rurze elektroinstalacyjnej na jednym naładowaniu akumulatora 5.5 Ah
- System RAPIDSTOP™ zapewnia błyskawiczne zatrzymanie tarczy (w mniej niż 2,5 sekundy) oraz gwarantuje najwyższy poziom ochrony użytkownika

	M18 FHSAG125XPDB-0	M18 FHSAG125XPDB-0X	M18 FHSAG125XPDB-552X
Pełny zestaw	Bez akumulatora w zestawie, Bez ładowarki w zestawie, Bez walizki w zestawie	Bez akumulatora w zestawie, Bez ładowarki w zestawie, Walizka	2 x M18 HB5.5 Akumulatory, M12-18 FC Ładowarka, Walizka
Numer Artykułu	4933471076	4933471078	4933471080
Kod EAN	4058546287047	4058546287061	4058546287085

M18 FSAGSV0125X M18 FUEL™ SZLIFIERKA KĄTOWA 125 MM Z FUNKCJAMI ZWIĘKSZAJĄCYMI BEZPIECZEŃSTWO ORAZ REGULACJĄ PRĘDKOŚCI I ONE-KEY™



- Aktywacja podwójnego spustu – wymaga, aby użytkownik zawsze trzymał obie ręce na narzędziu i automatycznie wyłącza narzędzie po zdzieleniu jednej ręki
- RAPIDSTOP™ zapewnia najszybszy hamulec tarczowy w mniej niż 1 sekundę oraz najlepszą ochronę dla użytkownika
- AUTOSTOP™ wyłącza narzędzie w celu ochrony użytkownika w sytuacji zaciśnięcia lub nienaturalnego ruchu

	M18 FSAGSV0125X-0X	M18 FSAGSV0125X-502X
Pełny zestaw	Bez akumulatora w zestawie, Bez ładowarki w zestawie, Walizka	2 x M18 B5 Akumulatory, M12-18 FC Ładowarka, Walizka
Numer Artykułu	4933493552	4933493553
Kod EAN	4058546484231	4058546484248

M18 FLAG230XPDB M18 FUEL™ DUŻA SZLIFIERKA KĄTOWA 230 MM Z WŁĄCZNIKIEM ŁOPATKOWYM



- MILWAUKEE® przedstawia pierwszą na świecie dużą szlifierkę kątowną pracującą na jednym akumulatorze 18V - lżejszą od sieciowych odpowiedników i umożliwiającą aż do 68 cięć w 42 mm rurze ze stali nierdzewnej na jednym naładowaniu akumulatora

	M18 FLAG230XPDB-0C	M18 FLAG230XPDB-121C
Pełny zestaw	Bez akumulatora w zestawie, Bez ładowarki w zestawie, Walizka	1 x M18 HB12 Akumulator, M12-18 FC Ładowarka, Walizka
Numer Artykułu	4933464114	4933464115
Kod EAN	4058546220594	4058546220600

M18 FHSAG150XB M18 FUEL™ SZLIFIERKA KĄTOWA 150 MM Z WŁĄCZNIKIEM SUWAKOWYM



- Mała szlifierka kątowna 150 mm M18™ HIGH OUTPUT™ umożliwia aż do 145 cięć w 2" w rurze elektroinstalacyjnej na jednym naładowaniu akumulatora 5.5 Ah
- System RAPIDSTOP™ zapewnia błyskawiczne zatrzymanie tarczy (w mniej niż 3 sekundy) oraz gwarantuje najwyższy poziom ochrony użytkownika

	M18 FHSAG150XB-0X
Pełny zestaw	Bez akumulatora w zestawie, Bez ładowarki w zestawie, Walizka
Numer Artykułu	4933471084
Kod EAN	4058546287122

M18 FHSAG125XB M18 FUEL™ SZLIFIERKA KĄTOWA 125 MM Z WŁĄCZNIKIEM SUWAKOWYM



- Mała szlifierka kątowna 125 mm M18™ HIGH OUTPUT™ umożliwia aż do 145 cięć w 2" w rurze elektroinstalacyjnej na jednym naładowaniu akumulatora 5.5 Ah
- System RAPIDSTOP™ zapewnia błyskawiczne zatrzymanie tarczy (w mniej niż 2,5 sekundy) oraz gwarantuje najwyższy poziom ochrony użytkownika

	M18 FHSAG125XB-0	M18 FHSAG125XB-0X	M18 FHSAG125XB-552X
Pełny zestaw	Bez akumulatora w zestawie, Bez ładowarki w zestawie, Bez walizki w zestawie	Bez akumulatora w zestawie, Bez ładowarki w zestawie, Walizka	2 x M18 HB5.5 Akumulatory, M12-18 FC Ładowarka, Walizka
Numer Artykułu	4933471075	4933471077	4933471079
Kod EAN	4058546287030	4058546287054	4058546287078

M18 ONEFSAG125XPDB M18 FUEL™ ONE-KEY™ 125 MM SZLIFIERKA KĄTOWA Z HAMULCEM I Z WŁĄCZNIKIEM ŁOPATKOWYM



- Wydajność odpowiadająca szlifierce sieciowej o mocy 1200 W
- Śledzenie i zabezpieczanie narzędzi ONE-KEY™ oferuje bezpłatną opartą na chmurze sieć śledzenia i platformę zarządzania Twoimi narzędziami. ONE-KEY™ posiada również funkcję zdalnego blokowania.
- System RAPIDSTOP™ zapewnia zatrzymanie tarczy w mniej niż 2 sekundy oraz gwarantuje najwyższy poziom ochrony użytkownika

	M18 ONEFSAG125XPDB-0X	M18 ONEFSAG125XPDB-502X
Pełny zestaw	Bez akumulatora w zestawie, Bez ładowarki w zestawie, Walizka	2 x M18 B5 Akumulatory, M12-18 FC Ładowarka, Walizka
Numer Artykułu	4933478434	4933478435
Kod EAN	4058546346256	4058546346263

M18 ONEFSAG125XB M18 FUEL™ SZLIFIERKA KĄTOWA 125 MM Z HAMULCEM, WŁĄCZNIKIEM SUWAKOWYM I ONE-KEY™



- Wydajność odpowiadająca szlifierce sieciowej o mocy 1200 W
- Śledzenie i zabezpieczanie narzędzi ONE-KEY™ oferuje bezpłatną opartą na chmurze sieć śledzenia i platformę zarządzania Twoimi narzędziami. ONE-KEY™ posiada również funkcję zdalnego blokowania.
- System RAPIDSTOP™ zapewnia zatrzymanie tarczy w mniej niż 2 sekundy oraz gwarantuje najwyższy poziom ochrony użytkownika

M18 ONEFSAG125XB-0X	
Pełny zestaw	Bez akumulatora w zestawie, Bez ładowarki w zestawie, Walizka
Numer Artykułu	4933478433
Kod EAN	4058546346249

M18 FSAG125XB M18 FUEL™ SZLIFIERKA KĄTOWA 125 MM Z HAMULCEM, WŁĄCZNIKIEM SUWAKOWYM



- Wydajność odpowiadająca szlifierce sieciowej o mocy 1200 W
- System RAPIDSTOP™ zapewnia zatrzymanie tarczy w mniej niż 2 sekundy oraz gwarantuje najwyższy poziom ochrony użytkownika
- Zmniejszony rozmiar głowicy i niższy kąt slotu podłączenia akumulatora dla lepszej równowagi i ergonomii w porównaniu z poprzednim modelem

M18 FSAG125XB-0X		M18 FSAG125XB-502X	
Pełny zestaw	Bez akumulatora w zestawie, Bez ładowarki w zestawie, Walizka	2 x M18 B5 Akumulatory, M12-18 FC Ładowarka, Walizka	
Numer Artykułu	4933478429	4933478430	
Kod EAN	4058546346201	4058546346218	

M18 BLSAG125XPD M18 BEZSZCZOTKOWA SZLIFIERKA KĄTOWA 125 MM Z WŁĄCZNIKIEM ŁOPATKOWYM



- 11 000 obr./min zoptymalizowane do zastosowań związanych z cięciem
- Mocny silnik bezszczotkowy — zapewnia wydajność sieciową podobną do szlifierki o mocy 800 W
- Najbardziej kompaktowa i najlżejsza akumulatorowa szlifierka kątowa w ofercie
- Sprzęgło bezpieczeństwa chroni użytkownika przed odrzutem

M18 BLSAG125XPD-0		M18 BLSAG125XPD-402X	
Pełny zestaw	Bez akumulatora w zestawie, Bez ładowarki w zestawie, Bez walizki w zestawie	2 x M18 B4 Akumulatory, M12-18 C Ładowarka, Walizka	
Numer Artykułu	4933492645	4933492646	
Kod EAN	4058546413958	4058546413965	

M18 BLSAG115XPD M18 BEZSZCZOTKOWA SZLIFIERKA KĄTOWA 115 MM Z WŁĄCZNIKIEM ŁOPATKOWYM



- 11 000 obr./min zoptymalizowane do zastosowań związanych z cięciem
- Mocny silnik bezszczotkowy zapewniający wydajność sieciową porównywalną do szlifierki o mocy 800 W
- Najbardziej kompaktowa i najlżejsza akumulatorowa szlifierka kątowa w ofercie
- Sprzęgło bezpieczeństwa chroni użytkownika przed urazami związanymi z odrzutem

M18 BLSAG115XPD-0	
Pełny zestaw	Bez akumulatora w zestawie, Bez ładowarki w zestawie, Bez walizki w zestawie
Numer Artykułu	4933492647
Kod EAN	4058546413972

M18 FSAG125X M18 FUEL™ SZLIFIERKA KĄTOWA 125 MM Z WŁĄCZNIKIEM SUWAKOWYM



- Wydajność odpowiadająca szlifierce sieciowej o mocy 1200 W
- Zmniejszony rozmiar głowicy i niższy kąt slotu podłączenia akumulatora dla lepszej równowagi i ergonomii w porównaniu z poprzednim modelem
- Antywibracyjna rękojeść boczna redukująca poziom wibracji
- Zintegrowana technologia FIXTEC™ umożliwia wymianę tarczy bez użycia narzędzia

M18 FSAG125X-0X	
Pełny zestaw	Bez akumulatora w zestawie, Bez ładowarki w zestawie, Walizka
Numer Artykułu	4933478428
Kod EAN	4058546346195

M18 FSAGV125XPDB M18 FUEL™ SZLIFIERKA KĄTOWA 125 MM O ZMIENNEJ PRĘDKOŚCI Z HAMULCEM I WŁĄCZNIKIEM



- Maksymalna kontrola dla każdego zastosowania - 5-stopniowy wybór prędkości idealny do pracy ze stałą nierdzewną i aluminium oraz do usuwania rdzy i farby
- Wydajność odpowiadająca szlifierce sieciowej o mocy 1200 W
- System RAPIDSTOP™ zapewnia zatrzymanie tarczy w mniej niż 2 sekundy oraz gwarantuje najwyższy poziom ochrony użytkownika

M18 FSAGV125XPDB-0X	
Pełny zestaw	Bez akumulatora w zestawie, Bez ładowarki w zestawie, Walizka
Numer Artykułu	4933478437
Kod EAN	4058546346287

M18 FROP21 M18 FUEL™ POLERKA MIMOŚRODOWA O SKOKU 21 MM



- Zapewniają taką samą wydajność, jak sieciowe odpowiedniki, co umożliwia wykonanie zarówno prac wykończeniowych, jak i bardziej wymagających poprawek.
- 8-pozycyjny przełącznik do szybkiego wybierania trybu prędkości zapewnia maksymalną kontrolę i najlepsze rezultaty wykańczania
- Funkcja orbitalna 21 mm do szybkiego i wydajnego polerowania z wykończeniem

M18 FROP21-0X		M18 FROP21-502X	
Wposażenie standardowe	Pad polerski 150 mm, osłona przeciwpylowa	Pad polerski 150 mm, osłona przeciwpylowa	
Pełny zestaw	Bez akumulatora w zestawie, Bez ładowarki w zestawie, Walizka	2 x M18 B5 Akumulatory, M12-18 FC Ładowarka, Walizka	
Numer Artykułu	4933478836	4933478837	
Kod EAN	4058546361181	4058546361198	

M18 FROP15 M18 FUEL™ POLERKA MIMOŚRODOWA O SKOKU 15 MM



- Zapewniają taką samą wydajność, jak sieciowe odpowiedniki, co umożliwia wykonanie zarówno prac wykończeniowych, jak i bardziej wymagających poprawek.
- 8-pozycyjny przełącznik do szybkiego wybierania trybu prędkości zapewnia maksymalną kontrolę i najlepsze rezultaty wykańczania
- Funkcja orbitalna 15 mm do szybkiego i wydajnego polerowania z wykończeniem

M18 FROP15-0X		M18 FROP15-502X		M18 FROP15-502X KIT	
Wposażenie standardowe	Tarcza nośna 125 mm, osłona przeciwpylowa	Tarcza nośna 125 mm, osłona przeciwpylowa	Tarcza szlifierska 125 mm, osłona przeciwpylowa, gąbka czerwona 140 mm (twarda), gąbka żółta 140 mm (średnia), ściereczka czerwona, pasta ciężka, pasta średnia		
Pełny zestaw	Bez akumulatora w zestawie, Bez ładowarki w zestawie, Walizka	2 x M18 B5 Akumulatory, M12-18 FC Ładowarka, Walizka	2 x M18 B5 Akumulatory, M12-18 FC Ładowarka, Walizka		
Numer Artykułu	4933478834	4933478835	4933492352		
Kod EAN	4058546361167	4058546361174	4058546417192		

M18 FSAGV125XB M18 FUEL™ SZLIFIERKA KĄTOWA 125 MM O ZMIENNEJ PRĘDKOŚCI Z HAMULCEM I WŁĄCZNIKIEM ŁOPATKOWYM



- Maksymalna kontrola dla każdego zastosowania - 5-stopniowy wybór prędkości idealny do pracy ze stałą nierdzewną i aluminium oraz do usuwania rdzy i farby
- Wydajność odpowiadająca szlifierce sieciowej o mocy 1200 W
- System RAPIDSTOP™ zapewnia zatrzymanie tarczy w mniej niż 2 sekundy oraz gwarantuje najwyższy poziom ochrony użytkownika

M18 FSAGV125XB-0X	
Pełny zestaw	Bez akumulatora w zestawie, Bez ładowarki w zestawie, Walizka
Numer Artykułu	4933478436
Kod EAN	4058546346270

M18 FSAGF125XPDB M18 FUEL™ SZLIFIERKA KĄTOWA 125 MM Z PŁASKĄ GŁOWICĄ, HAMULCEM I WŁĄCZNIKIEM ŁOPATKOWYM



- Płaska konstrukcja głowicy - umożliwia użytkownikowi pracę pod ostrymi kątami do 42°
- Wydajność odpowiadająca szlifierce sieciowej o mocy 1200 W
- System RAPIDSTOP™ zapewnia zatrzymanie tarczy w mniej niż 2 sekundy oraz gwarantuje najwyższy poziom ochrony użytkownika
- Włącznik typu łopatkowego z funkcją blokady zapobiega automatycznemu uruchomieniu

M18 FSAGF125XPDB-0X	
Pełny zestaw	Bez akumulatora w zestawie, Bez ładowarki w zestawie, Walizka
Numer Artykułu	4933478439
Kod EAN	4058546346300

M18 FAP M18 FUEL™ POLERKA



- Bezszczotkowy silnik MILWAUKEE® POWERSTATE™
- Inteligentny system REDLINK PLUS™ zapewnia zaawansowaną cyfrową ochronę przed przeciążeniem narzędzia i akumulatora oraz znacząco zwiększa wydajność narzędzia pracującego przy dużym obciążeniu

M18 FAP180-0		M18 FAP180-502X	
Wposażenie standardowe	Podkładka do polerowania, filtr przeciwpylowy, uchwyt boczny AVS	Podkładka do polerowania, gąbka polerska biała, gąbka polerska pomarańczowa, podkładka z wełny, filtr przeciwpylowy, uchwyt boczny AVS	
Pełny zestaw	Bez akumulatora w zestawie, Bez ładowarki w zestawie, Bez walizki w zestawie	2 x M18 B5 Akumulatory, M12-18 FC Ładowarka, Walizka	
Numer Artykułu	4933451549	4933451550	
Kod EAN	4002395144518	4002395144525	

M18 FMCS66 M18 FUEL™ PILARKA TARCZOWA 66 MM DO CIĘCIA METALU



- Pierwsza akumulatorowa pilarka tarczowa do cięcia metalu, na napięcie 18V, o głębokości cięcia 66 mm i wydajności sieciowej pilarki do metalu o mocy 1800 W
- Większa prędkość cięcia w porównaniu z urządzeniem przewodowym

M18 FMCS66-0C		M18 FMCS66-121C	
Pełny zestaw	Bez akumulatora w zestawie, Bez ładowarki w zestawie, Walizka	1 x M18 HB12 Akumulator, M12-18 FC Ładowarka, Walizka	
Numer Artykułu	4933472110	4933472111	
Kod EAN	4058546325060	4058546325077	

M18 FSAGF125XB M18 FUEL™ 125 MM SZLIFIERKA KĄTOWA Z PŁASKĄ GŁOWICĄ, HAMULCEM I WŁĄCZNIKIEM SUWAKOWYM



- Płaska konstrukcja głowicy - umożliwia użytkownikowi pracę pod ostrymi kątami do 42°
- Wydajność odpowiadająca szlifierce sieciowej o mocy 1200 W
- System RAPIDSTOP™ zapewnia zatrzymanie tarczy w mniej niż 2 sekundy oraz gwarantuje najwyższy poziom ochrony użytkownika
- Antywibracyjna rękojeść boczna redukująca poziom wibracji

M18 FSAGF125XB-0X	
Pełny zestaw	Bez akumulatora w zestawie, Bez ładowarki w zestawie, Walizka
Numer Artykułu	4933478438
Kod EAN	4058546346294

M18 BLSAG125X M18 BEZSZCZOTKOWA SZLIFIERKA KĄTOWA 125 MM Z WŁĄCZNIKIEM SUWAKOWYM



- 11 000 obr./min — zoptymalizowane do zastosowań związanych z cięciem
- Mocny silnik bezszczotkowy — zapewnia wydajność sieciową podobną do szlifierki o mocy 800 W
- Najbardziej kompaktowa i najlżejsza akumulatorowa szlifierka kątowa w ofercie
- Sprzęgło bezpieczeństwa chroni użytkownika przed odrzutem

M18 BLSAG125X-0		M18 BLSAG125X-402X	
Pełny zestaw	Bez akumulatora w zestawie, Bez ładowarki w zestawie, Bez walizki w zestawie	2 x M18 B4 Akumulatory, M12-18 C Ładowarka, Walizka	
Numer Artykułu	4933492643	4933492644	
Kod EAN	4058546413934	4058546413941	

M18 FMCS M18 FUEL™ PILARKA TARCZOWA DO METALU 57MM



- Bezszczotkowy silnik POWERSTATE™ zaprojektowany i zbudowany przez MILWAUKEE® zapewnia wyjątkową prędkość cięcia, żywotność narzędzia i niezrównany czas pracy
- Inteligentny system REDLINK PLUS™ zapewnia zaawansowaną cyfrową ochronę przed przeciążeniem narzędzia i akumulatora oraz znacząco zwiększa wydajność narzędzia pracującego przy dużym obciążeniu

M18 FMCS-0X		M18 FMCS-502X	
Pełny zestaw	Bez akumulatora w zestawie, Bez ładowarki w zestawie, Walizka	2 x M18 B5 Akumulatory, M12-18 FC Ładowarka, Walizka	
Numer Artykułu	4933459192	4933459193	
Kod EAN	4002395289271	4002395289288	

M18 CBS125 M18™ FUEL PILARKA TAŚMOWA DO CIĘCIA WGLĘBNEGO



- Bezszczotkowy silnik POWERSTATE™ zaprojektowany i zbudowany przez MILWAUKEE® zapewnia przewodowe osiągi - do 10x dłuższa żywotność silnika i do 2x więcej czasu pracy
- Inteligentny system REDLINK PLUS™ zapewnia zaawansowaną cyfrową ochronę przed przeciążeniem narzędzia i akumulatora oraz znacząco zwiększa wydajność narzędzia pracującego przy dużym obciążeniu

M18 CBS125-0		M18 CBS125-502C	
Pełny zestaw	Bez akumulatora w zestawie, Bez ładowarki w zestawie, Bez walizki w zestawie	2 x M18 B5 Akumulatory, M12-18 FC Ładowarka, Walizka	
Numer Artykułu	4933447150	4933448195	
Kod EAN	4002395006038	4002395262779	

M18 FBS85 M18 FUEL™ KOMPAKTOWA PILARKA TAŚMOWA 85 MM



- Cięcia szybsze o 20% w porównaniu do poprzedniego modelu urządzenia
- Możliwość cięcia materiałów o średnicy do 85 mm
- Włącznik z płynną regulacją prędkości zapewnia szybkie i łatwe dostosowanie parametrów
- Osłona piły taśmowej chroni użytkownika przed obrażeniami uniemożliwiając dostęp do ostrza, jej instalacja odbywa się w ciągu kilku sekund

	M18 FBS85-0C	M18 FBS85-202C
Pełny zestaw	Bez akumulatora w zestawie, Bez ładowarki w zestawie, Walizka	2 x M18 B2 Akumulatory, M12-18 FC Ładowarka, Walizka
Numer Artykułu	4933471496	4933471497
Kod EAN	4058546293956	4058546293963

M18 FDGROVB M18 FUEL™ ONE-KEY™ SZLIFIERKA PROSTA Z REGULACJĄ PRĘDKOŚCI I WŁĄCZNIKIEM SUWAKOWYM



- Maksymalna kontrola dla każdego zastosowania - 5-stopniowa regulacja prędkości idealna do pracy ze stałą nierdzewną, frezami z węglików spiekanych i akcesoriami do 75 mm
- Wydajność odpowiadająca szlifierce sieciowej o mocy 1200 W

	M18 FDGROVB-0X	M18 FDGROVB-502X
Pełny zestaw	Bez akumulatora w zestawie, Bez ładowarki w zestawie, Walizka	2 x M18 B5 Akumulatory, M12-18 FC Ładowarka, Walizka
Numer Artykułu	4933480955	4933480956
Kod EAN	4058546412401	4058546412418

M18 FMDP M18 FUEL™ WIERTNICA MAGNETYCZNA



- Silnik bezszczotkowy POWERSTATE™, zaprojektowany i zbudowany przez MILWAUKEE®, zapewnia wysoką wydajność wiercenia w stali 1/4", 40 otworów o Ø 18mm na jednym ładowaniu akumulatora
- Inteligentny system REDLINK PLUS™ zapewnia zaawansowaną cyfrową ochronę przed przeciążeniem narzędzia i akumulatora oraz znacząco zwiększa wydajność narzędzia pracującego przy dużym obciążeniu

	M18 FMDP-0C	M18 FMDP-502C
Pełny zestaw	Bez akumulatora w zestawie, Bez ładowarki w zestawie, Walizka	2 x M18 B5 Akumulatory, M12-18 FC Ładowarka, Walizka
Numer Artykułu	4933451636	4933451012
Kod EAN	4002395142330	4002395136650

M18 BMS20 M18™ KOMPAKTOWE NOŻYCE DO METALU



- Dokładne cięcia przy maksymalnej głębokości cięcia 2,0 mm w stali
- Unikalna głowica obrotowa w zakresie 360° z 12 pozycjami blokady, w celu uzyskania dostępu do ciasnych miejsc i zwiększenia wygody użytkownika
- REDLINK™ elektroniczne zabezpieczenie przed przeciążeniem w maszynie i akumulatorze, zapewnia najwyższą żywotność w swojej klasie

	M18 BMS20-0
Pełny zestaw	Bez akumulatora w zestawie, Bez ładowarki w zestawie, Bez walizki w zestawie
Numer Artykułu	4933447935
Kod EAN	4002395006748

M18 FDGROVPDB M18 FUEL™ ONE-KEY™ SZLIFIERKA PROSTA Z REGULACJĄ PRĘDKOŚCI I WŁĄCZNIKIEM ŁOPATKOWYM



- Maksymalna kontrola dla każdego zastosowania - 5-stopniowa regulacja prędkości idealna do pracy ze stałą nierdzewną, frezami z węglików spiekanych i akcesoriami do 75 mm
- Wydajność odpowiadająca szlifierce sieciowej o mocy 1200 W

	M18 FDGROVPDB-0X
Pełny zestaw	Bez akumulatora w zestawie, Bez ładowarki w zestawie, Walizka
Numer Artykułu	4933480957
Kod EAN	4058546412425

M18 FDGRB M18 FUEL™ SZLIFIERKA PROSTA Z HAMULCEM I WŁĄCZNIKIEM SUWAKOWYM



- Zapewnia wydajność przewodową podobną do szlifierki o mocy 1200 W
- Blokada wrzeciona - zwiększona produktywność dzięki zmniejszeniu zapotrzebowania na 2 klucze
- RAPIDSTOP™ - zatrzymuje wszystkie akcesoria w mniej niż 2 sekundy
- Niższy kąt gniazda baterii - dla lepszego wyważenia i ergonomii w porównaniu z poprzednim modelem

	M18 FDGRB-0	M18 FDGRB-0X	M18 FDGRB-502X
Pełny zestaw	Bez akumulatora w zestawie, Bez ładowarki w zestawie, Bez walizki w zestawie	Bez akumulatora w zestawie, Bez ładowarki w zestawie, Walizka	2 x M18 B5 Akumulatory, M12-18 FC Ładowarka, Walizka
Numer Artykułu	4933480952	4933480953	4933480954
Kod EAN	4058546412371	4058546412388	4058546412395

M18 BMS12 M18™ KOMPAKTOWE NOŻYCE DO METALU



- Dokładne cięcia przy maksymalnej głębokości cięcia 1,2 mm w stali
- Unikalna głowica obrotowa w zakresie 360° z 12 pozycjami blokady, w celu uzyskania dostępu do ciasnych miejsc i zwiększenia wygody użytkownika
- REDLINK™ elektroniczne zabezpieczenie przed przeciążeniem w maszynie i akumulatorze, zapewnia najwyższą żywotność w swojej klasie

	M18 BMS12-0
Pełny zestaw	Bez akumulatora w zestawie, Bez ładowarki w zestawie, Bez walizki w zestawie
Numer Artykułu	4933447925
Kod EAN	4002395006731

M18 BHG M18™ OPALARKA BEZPRZEWODOWA



- Cewka o wysokiej wydajności pozwala na osiągnięcie 470°C
- Optymalna temperatura osiągana w 6 sekund pozwala na sprawną i szybką pracę
- Elektronika REDLINK™ zabezpieczająca przed przeciążeniem narzędzia i akumulatora
- Poszczególne monitorowanie ogniw akumulatorów optymalizuje czas pracy narzędzia

	M18 BHG-0	M18 BHG-502C
Pełny zestaw	Bez akumulatora w zestawie, Bez ładowarki w zestawie, Bez walizki w zestawie	2 x M18 B5 Akumulatory, M12-18 C Ładowarka, Walizka
Numer Artykułu	4933459771	4933459772
Kod EAN	4058546029432	4058546029449

WYBIERZ ODPOWIEDNIĄ UKOŚNICĘ DLA SIEBIE

1 DO PRACY NA ZEWNĄTRZ

Pokrycia dachowe, ogrodzenia, pokrycia dachowe

POJEMNOŚĆ



2 DO PRACY WEWNĄTRZ

Poprawy, mniejsze wycięcia, listwy przypodłogowe, armatura kuchenna, obramowania drzwi i okien

PRZENOŚNOŚĆ



	System bateryjny	Technologia	ONEKEY™	Prędkość bez obciążenia (obr/min)	Średnica tarczy tnącej (mm)	Kąt pochylu w lewo (°)	Kąt pochylu w prawo (°)	Kąt ukosu w lewo (°)	Kąt ukosu w prawo (°)	Średnica otworu tarczy (mm)	Zdolność cięcia wzdłużnego ukosu 90° / 90° pochyl (mm)	Waga z akumulatorem (EPTA) (kg)
1.	M18 FMS305-121	M18 FUEL™	HIGH OUTPUT™	ONE-KEY™	3600	305	48	48	55	60	96.5 x 340	22.5 (M18 HB12)
1.	M18 FMS254-0	M18 FUEL™	-	-	4000	254	48	48	50	60	91 x 289	20.0 (M18 B5)
2.	M18 SMS216-0	M18™	-	-	2700	216	48	-2	50	30	-	14.8 (M18 B5)
2.	M18 FMS190-0	M18 FUEL™	-	-	5000	190	48	48	48	30	-	12.7 (M18 B5)

ROZKŁADANY STÓŁ DO UKOŚNICY

	Wysokość (mm)	Minimalna szerokość (mm)	Maksymalna szerokość (mm)	Zwinięty rozmiar (mm)	Maks. obciążenie (kg)	Waga (kg)
MSL 1000	850	1065	2125	1065	180	17.0
MSL 2000	860	1093	2542	1093	227	14.0
MSL 3000	810	1100	3000	1200	250	23.0
MSUV 280	850	1160	2800	1320	136	27.0



ZESKANUJ, ABY ZOBACZYĆ OFERTĘ ŚRODKÓW OCHRONY INDYWIDUALNEJ



ZESKANUJ, ABY ZOBACZYĆ KOMPATYBILNE TARCZE DO UKOŚNICY

REDLITHIUM™

M18 FMS305 M18 FUEL™ PIŁA UKOSNICA Z POSUWEM 305 MM Z ONE-KEY™



- Zapewnia tak samo dużą moc i prędkość cięcia jak sieciowe ukosnice 305 mm - możliwość wykonania do 500 cięć listwy sosnowej 78 mm na jednym naładowaniu akumulatora 12.0 Ah

	M18 FMS305-0	M18 FMS305-121
Pełny zestaw	Bez akumulatora w zestawie, Bez ładowarki w zestawie, Bez walizki w zestawie	1 x M18 HB12 Akumulator, M12-18 FC Ładowarka, Bez walizki w zestawie
Numer Artykułu	4933471205	4933471122
Kod EAN	4058546288334	4058546287504

M18 FMS190 M18 FUEL™ PIŁA UKOSOWA Z POSUWEM 190 MM



- Bezsztotkowy silnik POWERSTATE™ zaprojektowany i zbudowany przez MILWAUKEE® zapewnia do 2x dłuższą żywotność silnika i 25% większą siłę
- Inteligentny system REDLINK PLUS™ zapewnia zaawansowaną cyfrową ochronę przed przeciążeniem narzędzia i akumulatora oraz znacząco zwiększa wydajność narzędzia pracującego przy dużym obciążeniu

	M18 FMS190-0
Pełny zestaw	Bez akumulatora w zestawie, Bez ładowarki w zestawie, Bez walizki w zestawie
Numer Artykułu	4933459619
Kod EAN	4058546027919

MSL 2000 STOJAK DO UKOŚNICY 2.5M



- Lekka waga, mieści się w bagażniku każdego typu samochodu
- Najbardziej kompaktowy profesjonalny stojak, całkowita długość 1,09 m
- Obustronna możliwość wydłużenia - maksymalna szerokość 2,54 m
- Maksymalne obciążenie 227 kg
- Możliwość regulacji poziomu na nierównym podłożu
- Szybko zwalniane wsporniki

	MSL 2000
Numer Artykułu	4933459617
Kod EAN	4058546027896

MSUV 280 STOJAK DO PIŁY UKOSOWEJ WYSUWANY DO 2,8 M



- Pionowa składana konstrukcja ułatwiająca przechowywanie i transport
- Łatwa jednofunkcyjna blokada pedału nożnego i pojedynczy punkt podnoszenia umożliwiają szybką konfigurację stojaka z podłączoną piłą ukosną
- Uniwersalne szybkozłączki kompatybilne ze wszystkimi ukosnicami MILWAUKEE®

	MSUV 280
Numer Artykułu	4933478992
Kod EAN	4058546362744

M18 FMS254 M18 FUEL™ PIŁA UKOŚNICA Z POSUWEM 254MM



- Bezsztotkowy silnik POWERSTATE™ zaprojektowany i zbudowany przez MILWAUKEE® zapewnia do 2x dłuższą żywotność silnika i 25% większą siłę
- Inteligentny system REDLINK PLUS™ zapewnia zaawansowaną cyfrową ochronę przed przeciążeniem narzędzia i akumulatora oraz znacząco zwiększa wydajność narzędzia pracującego przy dużym obciążeniu

	M18 FMS254-0
Pełny zestaw	Bez akumulatora w zestawie, Bez ładowarki w zestawie, Bez walizki w zestawie
Numer Artykułu	4933451729
Kod EAN	4002395279418

MSL 1000 STOJAK DO UKOŚNICY 2M



- Lekka waga, mieści się w bagażniku każdego typu samochodu
- Najbardziej kompaktowy profesjonalny stojak, całkowita długość 1,08 m
- Obustronna możliwość wydłużenia - maksymalna szerokość 2,08 m
- Maksymalne obciążenie 180 kg
- Możliwość regulacji poziomu na nierównym podłożu
- Szybko zwalniane wsporniki

	MSL 1000
Numer Artykułu	4933428970
Kod EAN	4002395241729

MSL 3000 STOJAK DO UKOŚNICY 3M



- Lekka konstrukcja - czyni go bardziej przenośnym do pracy w terenie
- Składany do 1200 mm - dzięki zdejmowalnym nogom i zwartej konstrukcji
- Rozstawiany do 3 m - łatwe cięcie długiego materiału obrabianego
- Heavy Duty - wytrzymałe do 250 kg
- Możliwość regulacji poziomu na nierównym podłożu
- Komfortowa wysokość pracy - 81 cm

	MSL 3000
Numer Artykułu	4933411565
Kod EAN	4002395236213

M18 FTS210 M18 FUEL™ ONE-KEY™ STOŁOWA PIŁARKA TARCZOWA



- Piłarka stołowa M18 ONE-KEY™ FUEL™ dysponuje mocą dorównującą sieciowym odpowiednikom. Możliwość przecięcia 190 metrów płyty OSB o grubości 19 mm na jednym naładowaniu akumulatora 12.0 Ah

	M18 FTS210-0	M18 FTS210-121B
Pełny zestaw	Bez akumulatora w zestawie, Bez ładowarki w zestawie, Bez walizki w zestawie	1 x M18 HB12 Akumulator, M12-18 FC Ładowarka, Bez walizki w zestawie
Numer Artykułu	4933464722	4933464225
Kod EAN	4058546226671	4058546221706

WYBIERZ ODPOWIEDNIĄ PIŁĘ DLA SIEBIE

1 Piły stołowe, zagłębiarki i tarczowe



2 SAWZALL™, HACKZALL™, wyrzynarki



3 Narzędzia wielofunkcyjne



1 PIŁY STOŁOWE, ZAGŁĘBIARKI I TARCZOWE

	System bateryjny	Technologia	ONEKEY™	Prędkość bez obciążenia (obr/min)	Średnica tarczy tnącej (mm)	Regulacja kąta przy cięciu skośnym (°)	Maks. głębokość cięcia przy 45° (mm)	Maks. głębokość cięcia przy 50° (mm)	Maks. głębokość cięcia przy 90° (mm) (EPTA) (kg)	Waga z akumulatorem (EPTA) (kg)
M18 FTS210-121B	M18 FUEL™	HIGH OUTPUT™	ONE-KEY™	6300	210	47	-	-	63.5	22.3 (M18 HB12)
M18 FPS55-552P	M18 FUEL™	-	-	2500 - 5600	165	-1 - 48	44	-	59	4.9 (M18 HB5.5)
M18 CCS55-502X	M18 FUEL™	-	-	5000	165	0 - 50	41	-	55	3.2 (M18 B5)
HD18 CS-402B	M18™	-	-	3500	165	0 - 50	39	-	55	3.8 (M18 B4)
M18 FCS66-0	M18 FUEL™	HIGH OUTPUT™	-	5800	190	0 - 56	48	-	66	5.4 (M18 HB12)
M18 FCSG66-121C	M18 FUEL™	HIGH OUTPUT™	-	5800	190	0 - 50	48	-	66	5.6 (M18 HB12)
M18 FCSRH66-0	M18 FUEL™	HIGH OUTPUT™	-	5800	190	0 - 53	48	45	66	5.2 (M18 HB12)
M18 BLCS66-502X	M18™	-	-	5000	190	0 - 50	48	-	66	4.0 (M18 B5)
M12 FCS442-502X	M12 FUEL™	-	-	3600	140	0 - 50	33	-	44	2.7 (M12 HB5)

2 SAWZALL™, HACKZALL™, WYRZYNARKI

	System bateryjny	Technologia	ONEKEY™	Częst. skoków bez obciążenia (skoków/min)	Długość skoku (mm)	Waga z akumulatorem (EPTA) (kg)
M18 FSX-121C	M18 FUEL™	HIGH OUTPUT™	-	0 - 3000	32	5.5 (M18 HB12)
M18 ONEFSZ-502X	M18 FUEL™	-	ONE-KEY™	0-3000	32	3.8 (M18 B5)
M18 FSZ-502X	M18 FUEL™	-	-	0-3000	32	3.8 (M18 B5)
M18 BSX-402C	M18™	-	-	3000	28.6	4.0 (M18 B4)
M18 FHZ-502X	M18 FUEL™	-	-	0 - 3000	22	2.6 (M18 B5)
C18 HZ-402B	M18™	-	-	0 - 3000	20	2.5 (M18 B4)
M18 FBJS-502X	M18 FUEL™	-	-	800 - 3500	25	2.8 (M18 B5)
M18 FJS-502X	M18 FUEL™	-	-	0 - 3500	25	2.9 (M18 B5)
M18 BJS-402C	M18™	-	-	0 - 2800	25	2.5 (M18 B4)
M12 CHZ-602X	M12 FUEL™	-	-	0 - 3000	15.9	1.6 (M12 B6)
C12 HZ-202C	M12™	-	-	0 - 3000	13	1.2 (M12 B2)
M12 FJS-422X	M12 FUEL™	-	-	800 - 3000	22	1.7 (M12 B2)

3 NARZĘDZIA WIELOFUNKCYJNE

	System bateryjny	Kąt oscylacji lewo/prawo (°)	Prędkość bez obciążenia (obr/min)	Waga z akumulatorem (EPTA) (kg)
M18 FMT-502X	M18 FUEL™	2.1	10,000 - 20,000	1.9 (M18 B5)
M18 BMT-421C	M18™	1.7	12,000 - 18,000	1.7 (M18 B2)
M12 FMT-422X	M12 FUEL™	1.8	10,000 - 20,000	1.6 (M12 B2)
C12 MT-402B	M12™	1.5	5000 - 20,000	1.2 (M18 B4)



ZESKANUJ, ABY ZOBACZYĆ OFERTĘ ŚRODKÓW OCHRONY INDYWIDUALNEJ



ZESKANUJ TUTAJ, ABY ZOBACZYĆ NASZE AKCESORIA DO PIŁOWANIA I CIĘCIA

REDLITHIUM™

TSS 1000

STOJAK DO STOŁOWEJ PILARKI TARCZOWEJ



- Jedynie 6,6kg wagi - łatwy transport do miejsca pracy
- Maksymalne obciążenie 82 kg
- Utrzymuje pilarkę stabilnie w miejscu
- Możliwość ustawienia na nierównym podłożu dzięki dostosowaniu długości nóg
- Wygodna wysokość pracy - 559 mm
- Do użytkowania z pilarką M18 FTS210 FUEL ONE-KEY

	TSS 1000
Numer Artykułu	4933464227
Kod EAN	4058546221720

HD18 CS

M18™ PILARKA TARCZOWA 55MM DO DREWNA I PLASTIKU

M18

- Mocny silnik MILWAUKEE® o prędkości 3500 obr./min łatwo trnie drewniane materiały
- REDLINK™ elektroniczne zabezpieczenie przed przecięciem w maszynie i akumulatorze, zapewnia najwyższą żywotność w swojej klasie
- Możliwość cięcia pod dużym kątem 50°
- Osłona górna wykonana z magnezu zapewnia najlepszą w swojej klasie odporność na uderzenia
- Doskonata widoczność linii cięcia

	HD18 CS-0	HD18 CS-402B
Pełny zestaw	Bez akumulatora w zestawie, Bez ładowarki w zestawie, Bez walizki w zestawie	2 x M18 B4 Akumulatory, M12-18 C Ładowarka, Torba
Numer Artykułu	4933419134	4933441400
Kod EAN	4002395238248	4002395001613

M18 FCS66

M18 FUEL™ PILARKA TARCZOWA 66 MM DO DREWNA I TWORZYW SZTUCZNYCH

M18 FUEL

- Pilarka tarczowa M18 FUEL™ zapewnia tak samo dużą moc i prędkość cięcia jak sieciowe pilarki tarczowe - możliwość wykonania do 750 cięć drewna sosnowego o wymiarach 90 mm x 45 mm na jednym naładowaniu akumulatora 12.0 Ah

	M18 FCS66-0
Pełny zestaw	Bez akumulatora w zestawie, Bez ładowarki w zestawie, Bez walizki w zestawie
Numer Artykułu	4933464725
Kod EAN	4058546226701

M18 BLCS66

M18™ BEZSZCZOTKOWA PILARKA TARCZOWA 66MM DO DREWNA I TWORZYW SZTUCZNYCH

M18
BRUSHLESS

- Bezszczotkowa pilarka tarczowa M18™ z tarczą 190 mm, tnącą na głębokość 66 mm, gwarantuje, że piła przetnie trzy ułożone w stos płyty OSB
- REDLINK™ elektroniczne zabezpieczenie przed przecięciem w maszynie i akumulatorze zapewnia najwyższą żywotność w swojej klasie

	M18 BLCS66-0X	M18 BLCS66-502X
Pełny zestaw	Bez akumulatora w zestawie, Bez ładowarki w zestawie, Walizka	2 x M18 B5 Akumulatory, M12-18 FC Ładowarka, Walizka
Numer Artykułu	4933464589	4933464590
Kod EAN	4058546225346	4058546225353

M18 CCS55

M18 FUEL™ PILARKA TARCZOWA 55 MM DO DREWNA I TWORZYW SZTUCZNYCH

M18 FUEL

- Bezszczotkowy silnik POWERSTATE™ zaprojektowany i zbudowany przez MILWAUKEE® daje do 3x dłuższą żywotność silnika oraz zapewnia 2x większą ilość cięć
- Inteligentny system REDLINK PLUS™ zapewnia zaawansowaną cyfrową ochronę przed przecięciem narzędzia i akumulatora oraz znacząco zwiększa wydajność narzędzia pracującego przy dużym obciążeniu

	M18 CCS55-0X	M18 CCS55-502X
Pełny zestaw	Bez akumulatora w zestawie, Bez ładowarki w zestawie, Walizka	2 x M18 B5 Akumulatory, M12-18 FC Ładowarka, Walizka
Numer Artykułu	4933451429	4933451376
Kod EAN	4002395162680	4002395160549

M18 FCSRH66

M18 FUEL™ PILARKA TARCZOWA Z TYLNA RĘKOJĘCIĄ

M18 FUEL

- Zapewnia tak samo dużą moc i prędkość cięcia jak sieciowe pilarki tarczowe - możliwość wykonania do 570 cięć deski sosnowej 90 mm x 45 mm na jednym naładowaniu akumulatora 12.0 Ah

	M18 FCSRH66-0
Pełny zestaw	Bez akumulatora w zestawie, Bez ładowarki w zestawie, Bez walizki w zestawie
Numer Artykułu	4933471444
Kod EAN	4058546290726

M18 FCSG66

M18 FUEL™ PILARKA TARCZOWA 66 MM DO DREWNA I TWORZYW SZTUCZNYCH

M18 FUEL

- Zapewnia taką samą moc i prędkość cięcia jak sieciowe pilarki tarczowe - możliwość wykonania do 750 cięć w desce sosnowej 90 mm x 45 mm na jednym naładowaniu akumulatora 12.0 Ah
- Pilarka tarczowa przecina aż trzy płyty OSB ułożone na stosie przy użyciu tarczy 190 mm zapewniającej głębokość cięcia 66 mm

	M18 FCSG66-0	M18 FCSG66-121C
Pełny zestaw	Bez akumulatora w zestawie, Bez ładowarki w zestawie, Bez walizki w zestawie	1 x M18 HB12 Akumulator, M12-18 FC Ładowarka, Walizka
Numer Artykułu	4933472163	4933471195
Kod EAN	4058546325596	4058546288235

M18 FPS55

M18 FUEL™ ZAGŁĘBIARKA 55 MM DO DREWNA I TWORZYW SZTUCZNYCH

M18 FUEL

- Zagłębiarka M18 FUEL™ zapewnia moc do cięcia wzdłużnego przy tym samym posuwie, dzięki czemu ma wydajność sieciowego odpowiednika - z możliwością cięcia 45 metrów sklejki 18 mm na jednym ładowaniu akumulatora 5,5 Ah
- Regulacja głębokości ma dwie skale, jedną na prowadnicy, a drugą poza prowadnicą, którą można łatwo regulować za pomocą jednego przycisku

	M18 FPS55-0P	M18 FPS55-552P
Pełny zestaw	Bez akumulatora w zestawie, Bez ładowarki w zestawie, Skrzynia narzędziowa XL PACKOUT™	2 x M18 B5.5 Akumulatory, M12-18 FC Ładowarka, Skrzynia narzędziowa XL PACKOUT™
Numer Artykułu	4933478777	4933478778
Kod EAN	4058546360597	4058546360603

M18 ONEFSZ

M18 FUEL™ PIŁA SZABLASTA SAWZALL™ Z ONE-KEY™

M18 FUEL

- M18 FSZ piła szablata, ale wyposażona w technologię ONE-KEY™
- Połączenie przez Bluetooth® z aplikacją ONE-KEY™
- Personalizacja narzędzia ONE-KEY™ pozwala użytkownikowi na optymalizację narzędzia do konkretnych zastosowań

	M18 ONEFSZ-0X	M18 ONEFSZ-502X
Pełny zestaw	Bez akumulatora w zestawie, Bez ładowarki w zestawie, Walizka	2 x M18 B5 Akumulatory, M12-18 FC Ładowarka, Walizka
Numer Artykułu	4933478296	4933478294
Kod EAN	4058546344733	4058546344719

M18 FSX

M18 FUEL™ PIŁA SZABLASTA SUPER SAWZALL™

M18 FUEL

- M18 FUEL™ Piła szablata Super SAWZALL™ to moc, pozwalająca na cięcie równie szybko, co w przypadku sieciowych pił szablanych - możliwość przecięcia 150 kawałków sosny o wymiarach 290 mm x 45 mm na jednym naładowaniu akumulatora 12.0 Ah

	M18 FSX-0C	M18 FSX-121C
Pełny zestaw	Bez akumulatora w zestawie, Bez ładowarki w zestawie, Walizka	1 x M18 HB12 Akumulator, M12-18 FC Ładowarka, Walizka
Numer Artykułu	4933464724	4933464484
Kod EAN	4058546226695	4058546224295

M18 FHZ

M18 FUEL™ KOMPAKTOWA PIŁA SZABLASTA HACKZALL™

M18 FUEL

- Silnik bezszczotkowy MILWAUKEE® POWERSTATE™ zapewnia zwiększoną wydajność, żywotność i maksymalną moc
- Inteligentny system REDLINK PLUS™ zapewnia zaawansowaną cyfrową ochronę narzędzia oraz akumulatora przed przecięciem, a także - w wyjątkowy sposób - zwiększa jego wydajność pod obciążeniem

	M18 FHZ-0X	M18 FHZ-502X
Pełny zestaw	Bez akumulatora w zestawie, Bez ładowarki w zestawie, Walizka	2 x M18 B5 Akumulatory, M12-18 FC Ładowarka, Walizka
Numer Artykułu	4933459887	4933459885
Kod EAN	4058546030599	4058546030575

M18 FBJS

M18 FUEL™ WYRZYNNARKA Z RĘKOJĘCIĄ T

M18 FUEL

- Bezszczotkowy silnik POWERSTATE™ gwarantuje szybkie tempo cięcia, długą żywotność urządzenia i możliwość przecięcia aż do 32 m w płycie OSB o grubości 19 mm (na akumulatorze 5.0 Ah)
- Inteligentny system REDLINK PLUS™ zapewnia zaawansowaną cyfrową ochronę przed przecięciem narzędzia i akumulatora oraz znacząco zwiększa wydajność pracującego przy dużym obciążeniu

	M18 FBJS-0X	M18 FBJS-502X
Pełny zestaw	Bez akumulatora w zestawie, Bez ładowarki w zestawie, Walizka	2 x M18 B5 Akumulatory, M12-18 FC Ładowarka, Walizka
Numer Artykułu	4933464799	4933464800
Kod EAN	4058546227449	4058546227456

M18 FSZ

M18 FUEL™ PIŁA SZABLASTA SAWZALL™

M18 FUEL

- Bezszczotkowy silnik POWERSTATE™ zapewnia do 5x dłuższą żywotność silnika i do 30% szybsze cięcie
- Opatentowany system ochrony przekładni zębatej wydłuża żywotność przekładni i silnika poprzez pochlanianie gwałtownych zmian obciążenia spowodowanych nagłym zablokowaniem się brzeszczotu

	M18 FSZ-0X	M18 FSZ-502X
Pełny zestaw	Bez akumulatora w zestawie, Bez ładowarki w zestawie, Walizka	2 x M18 B5 Akumulatory, M12-18 FC Ładowarka, Walizka
Numer Artykułu	4933478293	4933478291
Kod EAN	4058546344702	4058546344689

M18 BSX

M18™ PIŁA SZABLASTA SAWZALL™

M18

- Wysokowydajny 4-biegunowy silnik MILWAUKEE® daje maksymalną siłę przy stosunkowo niskiej wadze
- REDLINK™ elektroniczne zabezpieczenie przed przecięciem w maszynie i akumulatorze, zapewnia najwyższą żywotność w swojej klasie
- MILWAUKEE® opatentowany zacisk FIXTEC™ to łatwa i szybka wymiana brzeszczotu bez klucza

	M18 BSX-0	M18 BSX-402C
Pełny zestaw	Bez akumulatora w zestawie, Bez ładowarki w zestawie, Bez walizki w zestawie	2 x M18 B4 Akumulatory, M12-18 C Ładowarka, Walizka
Numer Artykułu	4933447275	4933447285
Kod EAN	4002395006113	4002395006120

C18 HZ

M18™ KOMPAKTOWA PIŁA SZABLASTA HACKZALL™

M18

- Wysokowydajna pilarka uniwersalna MILWAUKEE® do użycia jedną ręką o długości 375 mm, idealna do pracy w ograniczonej przestrzeni
- REDLINK™ elektroniczne zabezpieczenie przed przecięciem w maszynie i akumulatorze, zapewnia najwyższą żywotność w swojej klasie
- Podwójny balanser przekładni zmniejsza wibrację i zwiększa trwałość

	C18 HZ-0	C18 HZ-402B
Pełny zestaw	Bez akumulatora w zestawie, Bez ładowarki w zestawie, Bez walizki w zestawie	2 x M18 B4 Akumulatory, M12-18 C Ładowarka, Torba
Numer Artykułu	4933416785	4933441340
Kod EAN	4002395237982	4002395001491

M18 FJS

M18 FUEL™ WYRZYNNARKA Z RĘKOJĘCIĄ D

M18 FUEL

- Silnik bezszczotkowy POWERSTATE™ zapewnia szybkie tempo cięcia, długą żywotność narzędzia i możliwość przecięcia aż do 32 m w płycie OSB o grubości 19 mm
- Inteligentny system REDLINK PLUS™ zapewnia zaawansowaną cyfrową ochronę przed przecięciem narzędzia i akumulatora oraz znacząco zwiększa wydajność pracującego pod dużym obciążeniem

	M18 FJS-0X	M18 FJS-502X
Pełny zestaw	Bez akumulatora w zestawie, Bez ładowarki w zestawie, Walizka	2 x M18 B5 Akumulatory, M12-18 FC Ładowarka, Walizka
Numer Artykułu	4933464726	4933464727
Kod EAN	4058546226718	4058546226725

M18 BJS

M18™ WYRZYŃNARKA

M18

- Wysokowydajny silnik MILWAUKEE® zapewnia 2800 SPM
- REDLINK™ elektroniczne zabezpieczenie przed przeciążeniem w maszynie i akumulatorze, zapewnia najwyższą żywotność w swojej klasie
- Opatentowany zacisk FIXTEC™ to łatwa i szybka wymiana brzościoty bez klucza
- Bezkluczowe odchylenie płyty w zakresie 0° - 45°

	M18 BJS-0	M18 BJS-402C
Pełny zestaw	Bez akumulatora w zestawie, Bez ładowarki w zestawie, Bez walizki w zestawie	2 x M18 B4 Akumulatory, M12-18 C Ładowarka, Walizka
Numer Artykułu	4933451389	4933451389
Kod EAN	4002395157990	4002395157976

M18 FMT

M18 FUEL™ NARZĘDZIE WIELOFUNKCYJNE

M18 FUEL

- Silnik bezszczotkowy POWERSTATE™ zapewnia agresywny ruch oscylacyjny pod kątem 2,1 stopnia (w lewo i w prawo) oraz prędkość rzędu 10,000 - 20,000 obr./min. Dzięki temu uzyskać można jedną z najwyższych w branży prędkości cięcia
- Narzędzie do wielu wymagających zastosowań, takich jak cięcie wzdłużnie twardego drewna i drewna z gwoździemi

	M18 FMT-0X	M18 FMT-502X
Pełny zestaw	Bez akumulatora w zestawie, Bez ładowarki w zestawie, Walizka	2 x M18 B5 Akumulatory, M12-18 FC Ładowarka, Walizka
Numer Artykułu	4933478491	4933478492
Kod EAN	4058546346843	4058546346850

M18 BP

M18™ STRUG

M18

- Niezwykle wydajny silnik czterobiegowy MILWAUKEE® zapewnia 14 000 obr./min
- REDLINK™ elektroniczne zabezpieczenie przed przeciążeniem w maszynie i akumulatorze, zapewnia najwyższą żywotność w swojej klasie

	M18 BP-0	M18 BP-402C
Pełny zestaw	Bez akumulatora w zestawie, Bez ładowarki w zestawie, Bez walizki w zestawie	2 x M18 B4 Akumulatory, M12-18 C Ładowarka, Walizka
Numer Artykułu	4933451113	4933451114
Kod EAN	4002395137374	4002395137381

M18 FTR8

M18 FUEL™ FREZARKA GÓRNOWRZECIONOWA 8 MM/ 6 MM

M18 FUEL

- Maksymalna prędkość urządzenia 31 000 obr./min z bezszczotkowym silnikiem POWERSTATE™ dorównuje mocą przewodowym modelom i zapewnia pierwszorzędą jakość powierzchni obrabianego materiału
- Zmienna prędkość od 10 000 obr./min do 31 000 obr./min dla wielu zastosowań przy zachowaniu pełnej kontroli

	M18 FTR8-0X
Pełny zestaw	Bez akumulatora w zestawie, Bez ładowarki w zestawie, Walizka
Numer Artykułu	4933479073
Kod EAN	4058546368678

M18 BRDC

M18™ WYCINARKA DO PŁYT KARTONOWO-GIPSOWYCH

M18

- Do 20% szybsze cięcie w porównaniu z innymi narzędziami dostępnymi na rynku
- Beznarzędziowa regulacja głębokości
- Odpowietrznik na górze narzędzia umożliwiający swobodne zdmuchnięcie zanieczyszczenia z dala od użytkownika.
- Akumulator REDLITHIUM™ 3.0 Ah HIGH OUTPUT™ zapewnia do 120 cięć na jednym ładowaniu

	M18 BRDC-0
Pełny zestaw	Bez akumulatora w zestawie, Bez ładowarki w zestawie, Bez walizki w zestawie
Numer Artykułu	4933498009
Kod EAN	4058546511692

M18 BMT

M18™ NARZĘDZIE WIELOFUNKCYJNE

M18

- Do 50% szybsze i wszechstronnejsze rozwiązywanie bezprzewodowe do cięcia i zdzierania, osiągające takie wyniki pracy, jakby było elektronicznym przewodowym
- REDLINK™ elektroniczne zabezpieczenie przed przeciążeniem i układ elektroniczny w maszynie, zapewnia najwyższą żywotność i osiągi w swojej klasie

	M18 BMT-0	M18 BMT-421C
Pełny zestaw	Bez akumulatora w zestawie, Bez ładowarki w zestawie, Bez walizki w zestawie	1 x M18 B4, 1 x M18 B2 Akumulatory, M12-18 C Ładowarka, Walizka
Numer Artykułu	4933446203	4933446210
Kod EAN	4002395004928	4002395004911

M18 FR12

M18 FUEL™ FREZARKA GÓRNOWRZECIONOWA 12 MM

M18 FUEL

- Bezszczotkowy silnik POWERSTATE™ w połączeniu z akumulatorem HIGH OUTPUT™ 5.5 Ah zapewnia stałą moc dla szybszego cięcia i mniejszego wydzielenia ciepła w wymagających zastosowaniach przy takiej samej mocy jak urządzenie przewodowe
- Zmienna prędkość od 12 000 obr./min do 25 000 obr./min zapewnia czyste i dokładne cięcie w szerokim zakresie materiałów

	M18 FR12-0X	M18 FR12KIT-0P
Wyposażenie standardowe	Tulejki zaciskowe 1/4", 8 mm, 12 mm, 1/2", prowadnica boczna, podstawa, klucz, rura odsysająca	Tulejki zaciskowe 1/4", 8 mm, 12 mm, 1/2", prowadnica boczna, podstawa, klucz, rura odsysająca i podstawa zanurzeniowa
Pełny zestaw	Bez akumulatora w zestawie, Bez ładowarki w zestawie, Walizka	Bez akumulatora w zestawie, Bez ładowarki w zestawie, Pudełko PACKOUT™
Numer Artykułu	4933493304	4933493305

M18 BQSS

M18™ SZLIFIERKA OSCYLACYJNA

M18

- Wysokowydajny silnik osiąga prędkości od 11 000 do 13 000 skoków na minutę, umożliwiając tym samym szybsze usuwanie materiału
- Koło zmiennej prędkości z 6 stopniami regulacji umożliwia ustawienie prędkości odpowiedniej do różnych materiałów
- Uniwersalna stopa szlifierska z rzepem umożliwia łatwą wymianę papieru ściernego
- Zaczepy mocujące do stosowania z papierem ściernym standardowych rozmiarów

	M18 BQSS-0	M18 BQSS-502B
Pełny zestaw	Bez akumulatora w zestawie, Bez ładowarki w zestawie, Bez walizki w zestawie	2 x M18 B5 Akumulatory, M12-18 C Ładowarka, Torba
Numer Artykułu	4933479966	4933479967
Kod EAN	4058546377601	4058546377618

M18 FBTS75

M18 FUEL™ 75 MM SZLIFIERKA TAŚMOWA

M18 FUEL

- Kompaktowa konstrukcja z płaską krawędzią przednią i boczną, umożliwia szlifowanie na równi z obrabianą powierzchnią
- Wychwytyje 90% cząstek pyłu dzięki uniwersalnemu portowi przeciwpyłowemu lub poprzez wielowarstwowy worek na pył
- Zmienna prędkość regulowana w zakresie prędkości taśmy od 230 do 410 m/s

	M18 FBTS75-0	M18 FBTS75-552X
Pełny zestaw	Bez akumulatora w zestawie, Bez ładowarki w zestawie, Bez walizki w zestawie	2 x M18 HB5.5 Akumulatory, M12-18 FC Ładowarka, Walizka
Numer Artykułu	4933479614	4933479615
Kod EAN	4058546374082	4058546374099

M18 FAC

M18 FUEL™ SPRĘŻARKA

M18 FUEL

- Bezszczotkowy silnik POWERSTATE™ zapewnia maksymalne ciśnienie powietrza 9,31 bara i przepływ 48 l/min. przy 2,8 bara, co gwarantuje wydajność wystarczającą do pracy z zwykłymi gwoździarkami i zszywaczami
- Poziom generowany hałas wynoszący zaledwie 68 dB(A) sprawia, że jest to jedna z najcichszych bezprzewodowych sprężarek na rynku; urządzenie stwarza bardziej komfortowe warunki pracy

	M18 FAC-0
Pełny zestaw	Bez akumulatora w zestawie, Bez ładowarki w zestawie, Bez walizki w zestawie
Numer Artykułu	4933472166
Kod EAN	4058546325626

M18 FFN

M18 FUEL™ GWOŹDZIARKA KONSTRUKCYJNA 34° Z 2 TRYBAMI

M18 FUEL

- Najwyższa w swojej klasie moc, pozwalająca na powtarzalne wbijanie gwoździ na zadaną głębokość
- Technologia przybijania Ready to Fire skraca czas potrzebny na wbicie kolejnych gwoździ

	M18 FFN-0C	M18 FFN-502C
Pełny zestaw	Bez akumulatora w zestawie, Bez ładowarki w zestawie, Walizka	2 x M18 B5 Akumulatory, M12-18 FC Ładowarka, Walizka
Numer Artykułu	4933471406	4933471404
Kod EAN	4058546290344	4058546290320

M18 FN16GA

M18 FUEL GWOŹDZIARKA 16 GA

M18 FUEL

- Najlepsza w swojej klasie moc, pozwalająca na powtarzalne wbijanie sztyftów na zadaną głębokość
- Technologia przybijania Ready to Fire skraca czas potrzebny na wbicie kolejnych sztyftów

	M18 FN16GA-0X	M18 FN16GA-202X
Pełny zestaw	Bez akumulatora w zestawie, Bez ładowarki w zestawie, Walizka	2 x M18 B2 Akumulatory, M12-18 FC Ładowarka, Walizka
Numer Artykułu	4933478094	4933478092
Kod EAN	4058546340278	4058546340254

M18 BOS125

M18™ SZLIFIERKA MIMOŚRODOWA 125 MM

M18

- Wysokowydajny silnik MILWAUKEE® zapewnia prędkość oscylacyjną 14000 - 24000 min dla szybszego usuwania materiału
- REDLINK™ - elektroniczne zabezpieczenie przed przeciążeniem w maszynie i akumulatorze, zapewnia najwyższą żywotność w swojej klasie
- Pokrętko zmiany prędkości z 6 ustawieniami pozwala na ustawienie prędkości odpowiedniej do danego materiału

	M18 BOS125-0	M18 BOS125-502B
Pełny zestaw	Bez akumulatora w zestawie, Bez ładowarki w zestawie, Bez walizki w zestawie	2 x M18 B5 Akumulatory, M12-18 C Ładowarka, Torba
Numer Artykułu	4933464228	4933464229
Kod EAN	4058546221737	4058546221744

M18 FFN21

M18 FUEL™ 21° GWOŹDZIARKA

M18 FUEL

- Doskonała moc do wbijania gwoździ w twarde drewno
- Technologia Ready to Fire Nail zmniejsza czas między każdym wbiciem gwoźdź
- Nie używa gazu i nie wymaga czyszczenia, zaprojektowany tak, aby zapewnić trwałość i niezawodność najbardziej wymagającym użytkownikom przy bardzo prostej obsłudze
- Wybór jednego z dwóch trybów pozwala na dopasowanie prędkości wbijania gwoździ

	M18 FFN21-0C
Pełny zestaw	Bez akumulatora w zestawie, Bez ładowarki w zestawie, Walizka
Numer Artykułu	4933478993
Kod EAN	4058546362751

M18 FFNS

M18 FUEL™ GWOŹDZIARKA KONSTRUKCYJNA 34° Z FUNKCJĄ WBIJANIA POJEDYNCZEGO

M18 FUEL

- Najlepsza w swojej klasie moc, pozwalająca na powtarzalne wbijanie sztyftów na zadaną głębokość
- Technologia przybijania Ready to Fire skraca czas potrzebny na wbicie kolejnych gwoździ

	M18 FFNS-502C
Pełny zestaw	2 x M18 B5 Akumulatory, M12-18 FC Ładowarka, Walizka
Numer Artykułu	4933478302
Kod EAN	4058546344795

M18 FN15GA

M18 FUEL 15 GA GWOŹDZIARKA

M18 FUEL

- Najlepsza w swojej klasie moc, pozwalająca na powtarzalne wbijanie sztyftów na zadaną głębokość
- Technologia przybijania Ready to Fire skraca czas potrzebny na wbicie kolejnych sztyftów

	M18 FN15GA-0X
Pełny zestaw	Bez akumulatora w zestawie, Bez ładowarki w zestawie, Walizka
Numer Artykułu	4933478091
Kod EAN	4058546340247

WYBIERZ ODPOWIEDNIĄ GWOŹDZIARKE / ZSZYWACZ DLA SIEBIE

1 GWOŹDZIARKI RAMOWE

Cięte dachy, belki podłogowe, ściany stadtyny, deski tarasowe



2 GWOŹDZIARKI WYKOŃCZENIOWE

Listwy przypodłogowe, listwy, podłogi, balustrady pokładowe, klatki schodowe, obudowy drzwi i okien, produkcja szafek



3 ZSZYWACZ DO OGRODZEN



4 ZSZYWACZE

Tkanina, plastik, koraliki, fronty i podsufitki



	System bateryjny	Kąt magazynka (°)	Rozmiar sztyftu (mm)	Typ gwoździa (mm)	Długość zszywek (mm)	Wielkość zszywek (mm)	Pojemność magazynka	Waga z akumulatorem (EPTA) (kg)
1.	M18 FFN21-0C	M18 FUEL™	20 - 22	2.8 - 3.7	50 - 90	-	51	5.0 (M18 B5)
1.	M18 FFN-502C	M18 FUEL™	30 - 34	2.8 - 3.3	50 - 90	-	51	5.1 (M18 B5)
1.	M18 FFNS-502C	M18 FUEL™	30 - 34	2.8 - 3.3	50 - 90	-	51	5.1 (M18 B5)
2.	M18 FN18GS-202X	M18 FUEL™	0	1.2	16 / 54	-	110	3.1 (M18 B2)
2.	M18 FN16GA-202X	M18 FUEL™	20	1.6	32 - 64	-	110	3.3 (M18 B2)
2.	M18 FN16GS-0X	M18 FUEL™	0	1.6	25 - 64	-	110	3.2 (M18 B2)
2.	M18 FN15GA-0X	M18 FUEL™	34	1.8	32 - 64	-	110	3.3 (M18 B2)
2.	M12 FCN18GS-202X	M12 FUEL™	0	1.2	15 - 38	-	110	2.1 (M12 B2)
3.	M18 FFUS-302C	M18 FUEL™	0	4	38 - 51	10.3	45	5.0 (M18 HB3)
4.	M18 FNCS18GS-202X	M18 FUEL™	0	-	9.5 - 38	5.7 - 6.35	108	2.8 (M18 B2)
4.	M12 BCST-0	M12™	0	-	25.4	19	45	2.3 (M12 B2)
4.	M12 BST-202X	M12™	0	-	6 - 14	10.6	89	1.6 (M12 B2)



ZESKANUJ, ABY ZOBACZYĆ OFERTĘ ŚRODKÓW OCHRONY INDYWIDUALNEJ



ZESKANUJ, ABY WYŚWIETLIĆ DOSTĘPNE GWOŹDZIE I ZSZYWKI

REDLITHIUM™

M18 FN18GS M18 FUEL™ SZTYFCIARKA 18 GS

M18 FUEL



- Najlepsza w swojej klasie moc, pozwalająca na powtarzalne wbijanie sztyftów na zadaną głębokość
- Technologia przybijania Ready to Fire skraca czas potrzebny na wbicie kolejnych sztyftów

	M18 FN18GS-0X	M18 FN18GS-202X
Pełny zestaw	Bez akumulatora w zestawie, Bez ładowarki w zestawie, Walizka	2 x M18 B2 Akumulatory, M12-18 FC Ładowarka, Walizka
Numer Artykułu	4933471409	4933471407
Kod EAN	4058546290375	4058546290351

M18 FN16GS M18 FUEL™ GWOŹDZIARKA WYKOŃCZENIOWA 16 GA

M18 FUEL



- Nie wymaga wkładów gazowych ani czyszczenia, zaprojektowanych z myślą o zapewnieniu trwałości i niezawodności przy najbardziej wymagającym użytkowniku przy bardzo niewielkiej konserwacji
- Szybka i łatwa regulacja głębokości wbijania gwoździ bez użycia narzędzi
- Mniejszy otwór na gwoździe, dokładny rozmiar główki gwoździa, pozostawiający gładzsze wykończenie

	M18 FN16GS-0X
Pełny zestaw	Bez akumulatora w zestawie, Bez ładowarki w zestawie, Walizka
Numer Artykułu	4933493353
Kod EAN	4058546482244

M18 FFUS M18 FUEL™ ZSZYWACZ OGRODZENIOWY

M18 FUEL



- Doskonała moc umożliwia dokładne wstrzeliwanie zszywek 50 mm w słupki ogrodzeniowe
- Wystrzeliwuje do 600 zszywek na jednym ładowaniu akumulatora REDLITHIUM™ 3,0 Ah, zapewniając maksymalną produktywność

	M18 FFUS-0C	M18 FFUS-302C
Pełny zestaw	Bez akumulatora w zestawie, Bez ładowarki w zestawie, Walizka	2 x M18 HB3 Akumulatory, M12-18 FC Ładowarka, Walizka
Numer Artykułu	4933479834	4933479832
Kod EAN	4058546376284	4058546376260

M18 FNCS18GS M18 FUEL™ ZSZYWACZ Z 2-TRYBAMI PRACY

M18 FUEL



- Pasuje do zszywaczy wąskich koronowych o średnicy od 9,5 mm do 38 mm
- Technologia przybijania Ready to Fire skraca czas potrzebny na wbicie kolejnych zszywek
- Urządzenie zapewnia wyjątkową moc pracy i niezwykłą wydajność nawet przy najbardziej wymagających aplikacjach oraz eliminuje konieczność częstego czyszczenia tak jak w przypadku modeli zszywaczy z napędem gazowym

	M18 FNCS18GS-0X	M18 FNCS18GS-202X
Pełny zestaw	Bez akumulatora w zestawie, Bez ładowarki w zestawie, Walizka	2 x M18 B2 Akumulatory, M12-18 FC Ładowarka, Walizka
Numer Artykułu	4933471942	4933471940
Kod EAN	4058546298418	4058546298395

M18 F2VC23L M18 FUEL™ ODKURZACZ 23L KLASY L

M18 FUEL



- M18 FUEL™ 23-litrowy odkurzacz klasy L do pracy na sucho/mokro zapewnia niezrównaną wydajność, trwałość i wszechstronność podczas sprzątania miejsca pracy
- Przy maksymalnym przepływie powietrza 3086 l/min i 192 mbar zapewnia to doskonałą wydajność zarówno w przypadku czyszczenia na mokro, jak i na sucho

	M18 F2VC23L-0
Pełny zestaw	Bez akumulatora w zestawie, Bez ładowarki w zestawie, Bez walizki w zestawie
Numer Artykułu	4933478964
Kod EAN	4058546362461

M18 FBPV M18 FUEL™ ODKURZACZ PLECAKOWY

M18 FUEL



- Zaprojektowany i zbudowany przez MILWAUKEE® silnik bezszczotkowy POWERSTATE™ zapewnia dużą moc ssania i dłuższą żywotność
- Inteligentny system REDLINK PLUS™ zapewnia zaawansowaną cyfrową ochronę przed przeciążeniem narzędzia i akumulatora oraz znacząco zwiększa wydajność narzędzia pracującego przy dużym obciążeniu

	M18 FBPV-0
Pełny zestaw	Bez akumulatora w zestawie, Bez ładowarki w zestawie, Bez walizki w zestawie
Numer Artykułu	4933464483
Kod EAN	4058546224288

M18 FPOVCL M18 FUEL™ PACKOUT™ ODKURZACZ NA SUCHO I NA MOKRO

M18 FUEL

PACKOUT™



- Odkurzacz do odkurzania na sucho i na mokro M18 FUEL™ PACKOUT™ zapewnia jest w pełni kompatybilny z modułowym systemem przechowywania PACKOUT™
- Bezczotkowy silnik POWERSTATE™ zapewnia dużą wydajność oraz łatwe czyszczenie powierzchni ze zwykłych, mokrych i suchych zanieczyszczeń w miejscu pracy

	M18 FPOVCL-0
Pełny zestaw	Bez akumulatora w zestawie, Bez ładowarki w zestawie, Bez walizki w zestawie
Numer Artykułu	4933478187
Kod EAN	4058546341206

M18 VC2 M18™ ODKURZACZ NA SUCHO I NA MOKRO

M18



- Silnik o mocy 18 V i maksymalny przepływ powietrza 1300 l/min/80 bar zapewniają idealną siłę ssącą przy odkurzaniu na mokro, jak i na sucho
- Filtr HEPA pochłania 99,97% unoszących się w powietrzu cząstek o rozmiarze minimalnym 0.03 mikronów, co oznacza zbieranie nawet drobnego kurzu
- Do 30 minut pracy dzięki akumulatorowi M18™ 9,0 Ah

	M18 VC2-0
Pełny zestaw	Bez akumulatora w zestawie, Bez ładowarki w zestawie, Bez walizki w zestawie
Numer Artykułu	4933464029
Kod EAN	4058546219741

M18 CV M18™ KOMPAKTOWY ODKURZACZ RĘCZNY

M18



- Doskonała moc ssania do drewna, metalu i gruzu
- Filtr HEPA przechwytuje 99,97% zanieczyszczeń o wielkości do 0,3 mikrona
- Blokada włącznika ułatwia długotrwałą pracę
- Różnorodnie akcesoria do małych i dużych powierzchni
- Dodatkowa osłona pojemnika na nieczystości
- Przezroczysta obudowa zbiornika pozwala na kontrolowanie jego zapelnienia

M18 CV-0

Pełny zestaw	Bez akumulatora w zestawie, Bez ładowarki w zestawie, Bez walizki w zestawie
Numer Artykułu	4933459204
Kod EAN	400239528998

M18 ARFHP M18™ WYSOKOWYDAJNY WENTYLATOR

M18



- Trzy ustawienia prędkości dla zoptymalizowanego przepływu powietrza do 21,6 m na godzinę
- Regulowana głowica pozwala użytkownikowi używać wentylatora na różnych wysokościach i w różnych pozycjach w zakresie 360°
- Efektywna cyrkulacja powietrza powoduje cyrkulację powietrza do 5,775 m³/m

M18 ARFHP-0

Pełny zestaw	Bez akumulatora w zestawie, Bez ładowarki w zestawie, Bez walizki w zestawie
Numer Artykułu	4933492110
Kod EAN	4058546414771

M18 BI M18™ SPRĘŻARKA

M18



- Kompaktowa sprężarka o lekkiej konstrukcji do szybkiego pompowania opon samochodów osobowych, samochodów dostawczych i sprzętu. Pompowanie opon sprinter (235/65R16) w mniej niż 1 minutę
- Stojak antywibracyjny z gumowymi nóżkami zapobiegającymi przesuwaniu podczas pompowania
- Pompuje do 30 opon na jednym ładowaniu akumulatora M18 5.0

M18 BI-0

Pełny zestaw	Bez akumulatora w zestawie, Bez ładowarki w zestawie, Bez walizki w zestawie
Numer Artykułu	4933478706
Kod EAN	4058546348991

M18 RADDAB+G2 M18™ RADIO DAB+

M18



- Wysokiej jakości system audio - tuner DAB+/FM z procesorem cyfrowym zapewnia wysoką dokładność odbioru i klarowność sygnału
- Cyfrowy odbiornik Bluetooth®, odtwarza muzykę w odległości do 36 m od smartfona, komputera lub tabletu
- Zintegrowane uchwyty i schowek pozwalają na łatwy transport i przechowywanie telefonów
- Podwójne głośniki niskotonowe o średnicy 8,89 cm zapewniają zrównoważony i czysty dźwięk

M18 RADDAB+G2-0

Pełny zestaw	Bez akumulatora w zestawie, Bez ładowarki w zestawie, Bez walizki w zestawie
Numer Artykułu	4933492344
Kod EAN	4058546417116

M18 BBL M18™ KOMPAKTOWA DMUCHAWA AKUMULATOROWA

M18



- Kompaktowa obudowa – usuwa brud i gruz z ciasnych miejsc
- Regulacja mocy - 3-stopniowa regulacja prędkości
- Wszelkstronne przystawki – przedłużenie dyszy (228,6 mm), uniwersalne przyłącze urządzenia do nadmuchiwania/wypuszczania powietrza
- Zdejmowana dysza dla łatwego i wygodnego przechowywania

M18 BBL-0

Pełny zestaw	Bez akumulatora w zestawie, Bez ładowarki w zestawie, Bez walizki w zestawie
Numer Artykułu	4933446216
Kod EAN	4002395004942

M18 AF M18™ WENTYLATOR

M18



- Dzięki zasilaniu AC/DC użytkownik może korzystać z M18™ REDLITHIUM™ lub zasilania sieciowego, jeśli jest dostępne
- Trzy poziomy prędkości optymalizują przepływ powietrza do 1290 m³/h
- Wydajna cyrkulacja powietrza w pomieszczeniu o powierzchni 3,6 x 4 m
- Regulowana głowica pozwala ustawiać wentylator na różnych poziomach w pionie w zakresie 120°

M18 AF-0

Pełny zestaw	Bez akumulatora w zestawie, Bez ładowarki w zestawie, Bez walizki w zestawie
Numer Artykułu	4933451022
Kod EAN	4002395136971

M18 PRCDAB+ M18™ PACKOUT™ RADIO ŁADOWARKA

M18



- Wbudowana ładowarka dla szybkiego i wygodnego ładowania każdego akumulatora M18™ lub ładowania innego elektrycznego urządzenia za pomocą przewodu USB
- Odbiornik Bluetooth®, urządzenie odtwarza muzykę do około 30 m ze smartfonów, komputerów oraz tabletów
- Możliwość zasilania napięciem AC lub DC: zasilanie akumulatorami MILWAUKEE® M18™ albo przez zasilanie sieciowe 230 V

M18 PRCDAB+-0

Pełny zestaw	Bez akumulatora w zestawie, Bez ładowarki w zestawie, Bez walizki w zestawie
Numer Artykułu	4933472112
Kod EAN	4058546325084

M18 RC RADIO Z ŁADOWARKĄ M18™ I BLUETOOTH®

M18



- Wbudowana funkcja ładowania umożliwia szybkie i wygodne ładowanie każdej baterii M18™ lub urządzenia elektronicznego za pośrednictwem portu USB
- Cyfrowy odbiornik Bluetooth® odtwarza muzykę w odległości maks. 30 m od smartfona, komputera lub tabletu
- Uniwersalność AC/DC: zasilane z akumulatorem MILWAUKEE® M18™ lub z sieci 230 V

M18 RC-0

Pełny zestaw	Bez akumulatora w zestawie, Bez ładowarki w zestawie, Bez walizki w zestawie
Numer Artykułu	4933446639
Kod EAN	4002395005420

M12-18 JSSP M12™ - M18™ GŁOŚNIK BLUETOOTH®

M12 M18



- Zaawansowany głośnik Bluetooth®
- Bezprzewodowy zasięg Bluetooth® do 30 m
- Kompatybilny ze wszystkim akumulatorami MILWAUKEE® systemów M12™ i M18™
- Certyfikat IP54, odporny na wodę i zanieczyszczenia, pozwala przetrwać trudne warunki w miejscu pracy
- Czysty i głośny dźwięk
- 2.1 A USB wyjście do ładowania telefonów, tabletów i MP3

M12-18 JSSP-0

Pełny zestaw	Bez akumulatora w zestawie, Bez ładowarki w zestawie, Bez walizki w zestawie
Numer Artykułu	4933459275
Kod EAN	4058546002411

M18 ONEPP2A3 M18 FUEL™ ONE-KEY™ POWERPACK

M18 FUEL



- M18 ONEPD3 - Wiertarka udarowa M18 FUEL™ ONE-KEY™
- M18 ONEID3 - M18 FUEL™ ONE-KEY™ 1/4" Zakrętkarka udarowa sześciokątna

M18 ONEPP2A3-502X

Pełny zestaw	2 x M18 B5 Akumulatory, M12-18 FC Ładowarka, Walizka
Numer Artykułu	4933493244
Kod EAN	4058546481155

M18 FPP6E3 M18 FUEL™ ZESTAW POWERPACK

M18 FUEL



- M18 FPD3 - M18 FUEL™ Wiertarka udarowa
- M18 FID3 - M18 FUEL™ Zakrętkarka udarowa 1/4" Hex
- M18 CCS55 - M18 FUEL™ Piła tarczowa 55 mm do drewna i tworzyw sztucznych
- M18 FSZ - M18 FUEL™ SAWZALL™
- M18 FSAG125X - M18 FUEL™ Szlifierka kątowna 125 mm z włącznikiem suwakowym
- M18 TLED - M18™ Latarka LED

M18 FPP6E3-502B

Pełny zestaw	2 x M18 B5 Akumulatory, M12-18 FC Ładowarka, Torba
Numer Artykułu	4933480874
Kod EAN	4058546411596

M18 BLCPP2A KOMPAKTOWY BEZSZCZOTKOWY ZASILACZ M18™

M18



- M18™ bezszczotkowa wiertarka udarowa
- M18 BLIDRC - M18™ kompaktowy bezszczotkowy wkrętak sześciokątny 1/4"

M18 BLCPP2A-402C

Pełny zestaw	2 x M18 B4 Akumulatory, M12-18 C Ładowarka, Walizka
Numer Artykułu	4933492827
Kod EAN	4058546476984



M18 FPP2A3 M18 FUEL™ POWER PACK

M18 FUEL



- M18 FPD3 - M18 FUEL™ Wiertarka udarowa
- M18 FID3 - M18 FUEL™ Zakrętkarka udarowa 1/4" Hex

M18 FPP2A3-502X

Pełny zestaw	2 x M18 B5 Akumulatory, M12-18 FC Ładowarka, Walizka
Numer Artykułu	4933480873
Kod EAN	4058546411589

M18 FPP6F3 M18 FUEL™ ZESTAW POWERPACK

M18 FUEL



- M18 FPD3 - M18 FUEL™ Wiertarka udarowa
- M18 FIW2F12 - M18 FUEL™ Kompaktowy klucz udarowy 1/2" z pierścieniem czarnym
- M18 CCS55 - M18 FUEL™ Piła tarczowa 55 mm do drewna i tworzyw sztucznych
- M18 FSZ - M18 FUEL™ SAWZALL™
- M18 FSAG125X - M18 FUEL™ Szlifierka kątowna 125 mm z włącznikiem suwakowym
- M18 TLED - M18™ LED torch

M18 FPP6F3-502B

Pełny zestaw	2 x M18 B5 Akumulatory, M12-18 FC Ładowarka, Torba
Numer Artykułu	4933480875
Kod EAN	4058546411602

M18 BLCPP2B M18™ ZESTAW BEZSZCZOTKOWY POWEPACK

M18



- M18 BLDDRC – Kompaktowa bezszczotkowa wiertarko-wkrętarka M18™
- M18 BLIDRC - M18™ kompaktowy bezszczotkowy wkrętak sześciokątny 1/4"

M18 BLCPP2B-402C

M18 BLCPP2B-502C

Pełny zestaw	2 x M18 B4 Akumulatory, M12-18 C Ładowarka, Walizka	2 x M18 B5 Akumulatory, M12-18 C Ładowarka, Walizka
Numer Artykułu	4933492836	4933492837
Kod EAN	4058546477073	4058546477080

M12 FUEL™

STWORZONE DO OSIĄGANIA NADZWYCZAJNYCH CEŁÓW

M12 FUEL™ został zaprojektowany dla najbardziej wymagających fachowców na świecie. M12 FUEL™ oferuje wyjątkową wydajność w kompaktowej konstrukcji i posiada trzy wyjątkowe innowacje MILWAUKEE® - bezszczotkowy silnik POWERSTATE™, baterię REDLITHIUM™ oraz inteligencję sprzętową i programową REDLINK PLUS™ - które zapewniają niesamowitą moc, czas pracy i wytrzymałość.

W prostych słowach, M12 FUEL™ oferuje najlepszą technologię, która napędza, chroni i zasila Twoje narzędzia bezprzewodowe.

1

POWERSTATE™ SILNIK BEZSZCZOTKOWY

- Narzędzie Milwaukee® zostało zaprojektowane i wyposażone w bezszczotkowy silnik
- Zapewnia zwiększoną wydajność
- Działa dłużej i dostarcza maksymalną moc*

2

INTELIGETNE OPROGRAMOWANIE REDLINK PLUS™

- Indywidualne monitorowanie ogniwa w celu optymalizacji czasu pracy narzędzia i zapewnienia długotrwałej wytrzymałości baterii
- Zaawansowana elektronika systemowa z unikalnym cyfrowym wzmacnianiem wydajności
- Całkowita komunikacja systemu z zabezpieczeniem przed przeciążeniem zwiększa żywotność narzędzi

3

BATERIE AKUMULATOROWE REDLITHIUM™

- Całkowita komunikacja systemu z zabezpieczeniem przed przeciążeniem zwiększa żywotność narzędzi
- Wydajność bez spadków, zapewniająca więcej czasu pracy i efektywności w trakcie całego okresu użytkowania baterii
- Wskaźnik poziomu naładowania baterii informuje o pozostałym naładowaniu
- Działa nawet w temperaturze -20°C



BARDZIEJ SPRAWNY

LEKKI

BARDZIEJ KOMPAKTOWY

M12 CH M12 FUEL™ MŁOTOWIERTARKA SDS-PLUS



- Pierwsza bezszczotkowa, kompaktowa młotowiertarka o energii uderu 1.1 J (EPTA), zapewniająca 0-6575 ud./min oraz 0-900 obr./min
- Niski poziom wibracji 4.4 m/s² umożliwia używanie nawet przez 8 godzin
- Wierci do 60 otworów o wymiarach 50 mm x 6 mm na jednym ładowaniu akumulatora

	M12 CH-0	M12 CH-202C	M12 CH-602X
Pełny zestaw	Bez akumulatora w zestawie, Bez ładowarki w zestawie, Bez walizki w zestawie	2 x M12 B2 Akumulatory, C12 C Ładowarka, Walizka	2 x M12 B6 Akumulatory, C12 C Ładowarka, Walizka
Numer Artykułu	4933441947	4933441997	4933451510
Kod EAN	4002395002719	4002395002665	4002395161584

M12 UDEL M12™ ODSYSACZ UNIERSALNY



- Pasuje do wszystkich młotów MILWAUKEE® SDS-plus oraz do większości konkurencyjnych produktów z szybką przekładnią o średnicy 41-61 mm z jednym regulowanym uchwytem bocznym, z możliwością montażu po prawej lub lewej stronie młota
- Wydajność - ponad 40 min. pracy na jednym ładowaniu akumulatora M12 2.0 Ah

	M12 UDEL-0B	M12 UDEL-201B
Pełny zestaw	Bez akumulatora w zestawie, Bez ładowarki w zestawie, Torba	1 x M12 B2 Akumulator, C12 C Ładowarka, Torba
Numer Artykułu	4933471460	4933471461
Kod EAN	4058546290887	4058546290894

M12 FDD2 M12 FUEL™ SUBKOMPAKTOWA WIERTARKO-WKRĘTARKA



- Niezwykle kompaktowa konstrukcja o długości 151 mm zapewniająca dostęp do ciasnych przestrzeni
- 45 Nm momentu obrotowego - doskonały stosunek mocy do rozmiaru
- Wytrzymały uchwyt metalowy 13 mm do szybkiej wymiany i retencji bitów

	M12 FDD2-0	M12 FDD2-202X	M12 FDD2-602X
Pełny zestaw	Bez akumulatora w zestawie, Bez ładowarki w zestawie, Bez walizki w zestawie	2 x M12 B2 Akumulatory, C12 C Ładowarka, Walizka	2 x M12 B6 Akumulatory, C12 C Ładowarka, Walizka
Numer Artykułu	4933479872	4933479873	4933479875
Kod EAN	4058546376666	4058546376673	4058546376697

M12 FPD2X M12™ SUBKOMPAKTOWA WIERTARKO-WKRĘTARKA UDAROWA Z WYMIENNYM UCHWYTEM



- Wydajna kompaktowa wiertarko-wkrętarka udarowa 6 w 1 MILWAUKEE® oferuje wszechstronność zastosowań
- System zdejmowania uchwyty z 3 głowicami dla szerokiej gamy zastosowań
- Opracowany i stworzony przez MILWAUKEE® silnik bezszczotkowy

	M12 FPD2X-0	M12 FPD2X-202X	M12 FPD2XKIT-202X
Wyposażenie standardowe	Wymienny uchwyt	Wymienny uchwyt	Wymienny uchwyt, nasadka z odsadzeniem, nasadka kątowa
Pełny zestaw	Bez akumulatora w zestawie, Bez ładowarki w zestawie, Bez walizki w zestawie	2 x M12 B2 Akumulatory, C12 C Ładowarka, Walizka	2 x M12 B2 Akumulatory, C12 C Ładowarka, Walizka
Numer Artykułu	4933464135	4933464136	4933464138
Kod EAN	4058546220808	4058546220815	4058546220839



M12 FPD2 M12 FUEL™ SUBKOMPAKTOWA WIERTARKO-WKRĘTARKA Z UDAREM



- Niezwykle kompaktowa konstrukcja o długości 152 mm zapewniająca dostęp do ciasnych przestrzeni
- 45 Nm momentu obrotowego - doskonały stosunek mocy do rozmiaru
- 13 mm metalowy uchwyt do szybkiej wymiany i mocowania bitów

	M12 FPD2-0	M12 FPD2-202X	M12 FPD2-602X
Pełny zestaw	Bez akumulatora w zestawie, Bez ładowarki w zestawie, Bez walizki w zestawie	2 x M12 B2 Akumulatory, C12 C Ładowarka, Walizka	2 x M12 B6 Akumulatory, C12 C Ładowarka, Walizka
Numer Artykułu	4933479867	4933479868	4933479870
Kod EAN	4058546376611	4058546376628	4058546376642

M12 FDDX M12 FUEL™ WIERTARKO-WKRĘTARKA Z WYMIENNYM UCHWYTEM



- Wysokowydajny system MILWAUKEE® do wiercenia i wkręcania 4 w 1
- System wymiennych uchwyty z czterema różnymi nasadkami dla wielu zastosowań
- Dzięki możliwości montażu osprzętu bezpośrednio we wrzecionie z uchwytem 1/2" HEX całkowita długość urządzenia to 130 mm
- Dobrze wyważona rękojeść narzędzia gwarantuje nadzwyczajną kontrolę

	M12 FDDX-0	M12 FDDXKIT-0X	M12 FDDXKIT-202X
Wyposażenie standardowe	Metalowy uchwyt 10 mm	Metalowy uchwyt 10 mm, wymienny uchwyt kątowy, nasadka z odsadzeniem, nasadka 1/4" HEX 6 mm	Metalowy uchwyt 10 mm, wymienny uchwyt kątowy, nasadka z odsadzeniem, nasadka 1/2" HEX 6 mm
Pełny zestaw	Bez akumulatora w zestawie, Bez ładowarki w zestawie, Bez walizki w zestawie	Bez akumulatora w zestawie, Bez ładowarki w zestawie, Walizka	2 x M12 B2 Akumulatory, C12 C Ładowarka, Walizka
Numer Artykułu	4933464978	4933471332	4933464979
Kod EAN	4058546229238	40585462289607	4058546229245

M12 BDDX M12™ SUBKOMPAKTOWA WIERTARKO-WKRĘTARKA Z WYMIENNYM UCHWYTEM



- Wysokowydajny, subkompaktowy system do wiercenia i wkręcania MILWAUKEE® 5 w 1
- System wymiennego uchwyty z trzema różnymi nasadkami do wielokrotnego zastosowania
- Standardowy uchwyt bezkluczowy 10 mm, całkowicie metalowa, sześciokątna nasadka kątowa 1/2" i całkowicie metalowa, sześciokątna nasadka mimosrodkowa 1/4"

	M12 BDDXKIT-202C
Wyposażenie standardowe	Wymienny uchwyt FIXTEC, nasadka z odsadzeniem, nasadka kątowa, zaczep do paska, bit PZ2 25 mm
Pełny zestaw	2 x M12 B2 Akumulatory, C12 C Ładowarka, Walizka
Numer Artykułu	4933447836
Kod EAN	4002395006601

C12 RAD M12

M12™ SUBKOMPAKTOWA 1-BIEGOWA WIERTARKO-WKRĘTARKA KĄTOWA



- Wysokowydajna przekładnia i koła zębate, w całości wykonane z metalu, zapewniają doskonałą trwałość i maksymalny moment obrotowy
- REDLINK™ elektroniczne zabezpieczenie przed przeciążeniem w maszynie i akumulatorze, zapewnia najwyższą żywotność w swojej klasie
- Przelącznik bezstopniowej zmiany prędkości - zapewniający kompletną kontrolę podczas użytkowania

	C12 RAD-0	C12 RAD-202B
Pełny zestaw	Bez akumulatora w zestawie, Bez ładowarki w zestawie, Bez walizki w zestawie	2 x M12 B2 Akumulatory, C12 C Ładowarka, Torba
Numer Artykułu	4933416900	4933441215
Kod EAN	4002395237678	4002395001248

M12 CD M12 FUEL

M12 FUEL™ SUBKOMPAKTOWA 2-BIEGOWA WKRĘTARKO-WIERTARKA



- Bezsztotkowy silnik POWERSTATE™ zaprojektowany i zbudowany przez MILWAUKEE® daje do 10x dłuższą żywotność silnika, do 2x większą siłę oraz do 2x dłuższy czas pracy
- Inteligentny system REDLINK PLUS™ zapewnia zaawansowaną cyfrową ochronę przed przeciążeniem narzędzia i akumulatora oraz znacząco zwiększa wydajność narzędzia pracującego przy dużym obciążeniu

	M12 CD-0
Pełny zestaw	Bez akumulatora w zestawie, Bez ładowarki w zestawie, Bez walizki w zestawie
Numer Artykułu	4933440450
Kod EAN	4002395000968

M12 FIWF12 M12 FUEL

M12 FUEL™ SUBKOMPAKTOWY KLUCZ UDAROWY 1/2"



- Zwiększona moc, zwiększona kontrola, zmniejszony rozmiar narzędzia
- Maksymalny moment obrotowy aż do 339 Nm
- Uchwyt 1/2" z pierścieniem zabezpieczającym zapewnia szybką i łatwą wymianę nasadek
- Bezsztotkowy silnik POWERSTATE™ zaprojektowany i zbudowany przez MILWAUKEE® dostarcza więcej mocy w bardziej kompaktowych rozmiarach

	M12 FIWF12-0	M12 FIWF12-422X
Pełny zestaw	Bez akumulatora w zestawie, Bez ładowarki w zestawie, Bez walizki w zestawie	1 x M12 B4, 1 x M12 B2 Akumulatory, C12 C Ładowarka, Walizka
Numer Artykułu	4933464615	4933464616
Kod EAN	4058546225605	4058546225612

M12 FIW14 M12 FUEL

M12 FUEL™ SUBKOMPAKTOWY KLUCZ UDAROWY 1/4"



- Większa moc, większa kontrola, bardziej kompaktowe
- Maksymalny moment dokręcania aż do 115 Nm
- Maksymalny moment odkręcania aż do 136 Nm
- Uchwyt 1/4" z pierścieniem zabezpieczającym zapewnia szybką i łatwą wymianę nasadek

	M12 FIW14-0
Pełny zestaw	Bez akumulatora w zestawie, Bez ładowarki w zestawie, Bez walizki w zestawie
Numer Artykułu	4933464611
Kod EAN	4058546225568

M12 BD M12

M12™ SUBKOMPAKTOWA WIERTARKO-WKRĘTARKA



- Kompaktowa wkrętarka MILWAUKEE® ma tylko 175 mm długości co umożliwia pracę w ograniczonych przestrzeniach
- REDLINK™ elektroniczne zabezpieczenie przed przeciążeniem w maszynie i akumulatorze, zapewnia najwyższą żywotność w swojej klasie
- Sześciokątny chwyt narzędzia 1/4" do szybkiej i łatwej zmiany bitów jedną ręką
- Ulepszony chwyt zapewnia większą kontrolę trzymania

	M12 BD-0	M12 BD-202C
Pełny zestaw	Bez akumulatora w zestawie, Bez ładowarki w zestawie, Bez walizki w zestawie	2 x M12 B2 Akumulatory, C12 C Ładowarka, Walizka
Numer Artykułu	4933441910	4933441900
Kod EAN	4002395002566	4002395002559

M12 BSD M12

M12™ SUBKOMPAKTOWA 1-BIEGOWA WIERTARKO-WKRĘTARKA



- Kompaktowa wiertarko-wkrętarka MILWAUKEE® ma tylko 169 mm długości co umożliwia pracę w ograniczonych przestrzeniach
- Wykonana z metalu przekładnia zapewnia doskonałą trwałość i maksymalny moment obrotowy do 20 Nm
- Sześciokątny chwyt narzędzia 1/4" do szybkiej i łatwej zmiany bitów jedną ręką

	M12 BSD-0
Pełny zestaw	Bez akumulatora w zestawie, Bez ładowarki w zestawie, Bez walizki w zestawie
Numer Artykułu	4933447135
Kod EAN	4002395006021

M12 BIW12 M12

M12™ SUBKOMPAKTOWY KLUCZ UDAROWY 1/2"



- Subkompaktowy klucz udarowy MILWAUKEE® ma tylko 171 mm długości, dzięki czemu idealnie nadaje się do pracy w małej i ograniczonej przestrzeni
- REDLINK™ elektroniczne zabezpieczenie przed przeciążeniem w maszynie i akumulatorze, zapewnia najwyższą żywotność w swojej klasie

	M12 BIW12-0	M12 BIW12-202C
Pełny zestaw	Bez akumulatora w zestawie, Bez ładowarki w zestawie, Bez walizki w zestawie	2 x M12 B2 Akumulatory, C12 C Ładowarka, Walizka
Numer Artykułu	4933447134	4933447133
Kod EAN	4002395006014	4002395006007

M12 BIW38 M12

M12™ SUBKOMPAKTOWY KLUCZ UDAROWY 3/8"



- Subkompaktowy klucz udarowy MILWAUKEE® ma tylko 165 mm długości, dzięki czemu idealnie nadaje się do pracy w małej i ograniczonej przestrzeni
- REDLINK™ elektroniczne zabezpieczenie przed przeciążeniem w maszynie i akumulatorze, zapewnia najwyższą żywotność w swojej klasie

	M12 BIW38-0
Pełny zestaw	Bez akumulatora w zestawie, Bez ładowarki w zestawie, Bez walizki w zestawie
Numer Artykułu	4933441985
Kod EAN	4002395002603

M12 FID2 M12 FUEL

M12 FUEL™ SUBKOMPAKTOWA ZAKRĘTARKA 1/4"



- Kompaktowa konstrukcja o długości zaledwie 127 mm jest idealna do pracy w ciasnych przestrzeniach
- Znakomity stosunek mocy do rozmiaru z momentem obrotowym 170 Nm
- Szybsza praca- aż do 3600 obr./min i 4000 obr./min
- Potrójne diody LED zapewniają oświetlenie o wysokiej rozdzielczości, aby zwiększyć widoczność miejsca pracy

	M12 FID2-0	M12 FID2-202X
Pełny zestaw	Bez akumulatora w zestawie, Bez ładowarki w zestawie, Bez walizki w zestawie	2 x M12 B2 Akumulatory, C12 C Ładowarka, Walizka
Numer Artykułu	4933479876	4933479877
Kod EAN	4058546376703	4058546376710

M12 FQID M12 FUEL

M12 FUEL™ SURGE™ ZAKRĘTARKA 1/4" HEX



- M12 FUEL™ SURGE™ Zakrętarka udarowa 1/4" Hex to najcichsza zakrętarka udarowa 12 V na rynku, która generuje jedynie 76 dB(A) podczas pracy w drewnie
- Hydrauliczny układ napędowy FLUID-DRIVE™ redukuje kontakt elementów metalowych wewnątrz narzędzia, zapewniając cichszą pracę, lepszą wydajność i zwiększoną wytrzymałość względem standardowego mechanizmu udarowego

	M12 FQID-0	M12 FQID-202X
Pełny zestaw	Bez akumulatora w zestawie, Bez ładowarki w zestawie, Bez walizki w zestawie	2 x M12 B2 Akumulatory, C12 C Ładowarka, Walizka
Numer Artykułu	4933464972	4933464973
Kod EAN	4058546229177	4058546229184

M12 BPRT M12

M12™ SUBKOMPAKTOWA NITOWNICA



- Umożliwia montaż do 325 szt. nitów ze stali nierdzewnej 4.8 mm na jednym naładowaniu akumulatora 2.0 Ah
- Do montażu wszystkich nitów , aluminiowych, stalowych , ze stali nierdzewnej, miedzianych, do 4.8 mm
- Suw roboczy 20.32 mm
- Uchwyt podtrzymujący nity w dowolnej pozycji

	M12 BPRT-0	M12 BPRT-201X
Pełny zestaw	Bez akumulatora w zestawie, Bez ładowarki w zestawie, Bez walizki w zestawie	1 x M12 B2 Akumulator , C12 C Ładowarka, Walizka
Numer Artykułu	4933464404	4933464405
Kod EAN	4058546223496	4058546223502

M12 FRAIWF12 M12 FUEL

M12 FUEL™ KĄTOWY KLUCZ UDAROWY 1/2" Z PIERŚCIENIEM ZABEZPIEZAJĄCYM



- Maksymalny moment dokręcania o wartości od 270 Nm oraz moment zrywający 300 Nm
- 4-stopniowy system DRIVE CONTROL z trybem automatycznego wyłączania i trybem wykrecania śrub zapobiega nadmiernemu dokręceniu i zapewnia większą kontrolę po zerwaniu śruby
- Wydłużony profil korpusu usprawnia pracę w trudno dostępnych miejscach

	M12 FRAIWF12-0
Pełny zestaw	Bez akumulatora w zestawie, Bez ładowarki w zestawie, Bez walizki w zestawie
Numer Artykułu	4933471699
Kod EAN	4058546295981

M12 BRAID M12

M12™ SUBKOMPAKTOWA KĄTOWA ZAKRĘTARKA



- Kompaktowa, kątowna zakrętarka udarowa ma 287 mm długości, dzięki czemu idealnie nadaje się do pracy w ograniczonej przestrzeni
- REDLINK™ elektroniczne zabezpieczenie przed przeciążeniem zapewnia najwyższą żywotność w swojej klasie
- Przekładnia i koła zębate, wykonane w całości z metalu, zapewniają doskonałą trwałość i maksymalny moment 68 Nm
- Kompaktowa głowica 35.6 mm

	M12 BRAID-0
Pełny zestaw	Bez akumulatora w zestawie, Bez ładowarki w zestawie, Bez walizki w zestawie
Numer Artykułu	4933451247
Kod EAN	4002395167715

M12 FIW38 M12 FUEL

M12 FUEL™ SUBKOMPAKTOWY KLUCZ UDAROWY 3/8"



- Większa moc, większa kontrola, bardziej kompaktowe
- Maksymalny moment obrotowy aż do 339 Nm
- Uchwyt 3/8" z pierścieniem zabezpieczającym zapewnia szybką i łatwą wymianę nasadek
- Bezsztotkowy silnik POWERSTATE™ zaprojektowany i zbudowany przez MILWAUKEE® dostarcza więcej mocy w bardziej kompaktowych rozmiarach

	M12 FIW38-0	M12 FIW38-422X
Pełny zestaw	Bez akumulatora w zestawie, Bez ładowarki w zestawie, Bez walizki w zestawie	1 x M12 B4, 1 x M12 B2 Akumulatory, C12 C Ładowarka, Walizka
Numer Artykułu	4933464612	4933464613
Kod EAN	4058546225575	4058546225582

M12 FRAIWF38 M12 FUEL

M12 FUEL™ KLUCZ UDAROWY 3/8" Z PIERŚCIENIEM ZABEZPIEZAJĄCYM



- Maksymalny moment dokręcania o wartości od 270 Nm oraz moment zrywający 300 Nm
- 4-stopniowy system DRIVE CONTROL z trybem automatycznego wyłączania i trybem wykrecania śrub
- Wydłużony profil korpusu usprawnia pracę w trudno dostępnych miejscach
- Profil głowicy (zaledwie 71 mm) umożliwia lepsze dojscie do trudno dostępnych miejsc

	M12 FRAIWF38-0
Pełny zestaw	Bez akumulatora w zestawie, Bez ładowarki w zestawie, Bez walizki w zestawie
Numer Artykułu	4933471700
Kod EAN	4058546295998

M12 ONEFTR12 M12 FUEL

M12 FUEL™ CYFROWY KLUCZ DYNAMOMETRYCZNY 1/2" Z ONE-KEY™



- Pierwszy cyfrowy klucz dynamometryczny od MILWAUKEE® zapewnia do 50% szybszą pracę montażową niż w przypadku pracy narzędziem ręcznym
- Zapewnia moment obrotowy w przedziale od 16.9 Nm do 203.4 Nm oraz dokładność ± 2% dla maksymalnego momentu dokręcania

	M12 ONEFTR12-0C	M12 ONEFTR12-201C
Pełny zestaw	Bez akumulatora w zestawie, Bez ładowarki w zestawie, Walizka	1 x M12 B2 Akumulator , C12 C Ładowarka, Walizka
Numer Artykułu	4933464969	4933464970
Kod EAN	4058546229146	4058546229153

WYBIERZ GRZECHOTKĘ DLA SIEBIE

1 PRECYZYJNE NARZĘDZIA

Zapewnia zwiększoną produktywność, precyzyjną dokładność momentu obrotowego i funkcjonalność raportowania wymaganą przez użytkownika



3 WYSOKA PRĘDKOŚĆ

Większa prędkość podczas instalowania i zdejmowania elementów łącznych



	System bateryjny	ONEKEY™	Uchwyt narzędzia	Maks. moment obrotowy (Nm)	Zakres momentu obrotowego (Nm)	Dokładność	Prędkość bez obciążenia (obr/min)	Długość (mm)	Waga z akumulatorem (EPTA) (kg)
1.	M12 ONEFTR12-201C M12 FUEL™	ONE-KEY™	1/2" kwadrat	203.4	16.9 - 203.4	CW ±2 %, CCW ±3%	0 - 100	596,9	2.6 (M12 B2)
1.	M12 ONEFTR38-201C M12 FUEL™	ONE-KEY™	3/8" kwadrat	135.6	13.6 - 135.6	CW ± 2%, ± CCW 3%	0 - 100	591,8	2.5 (M12 B2)
2.	M12 FPTR-202X M12 FUEL™	-	14.4 mm Hex	81	-	-	0 - 350	386	1.2 (M12 B2)
2.	M12 FHIR14LR-0 M12 FUEL™	-	1/4" kwadrat	47	-	-	0 - 450	348	1.1 (M12 B2)
2.	M12 FHIR38LR-0 M12 FUEL™	-	3/8" kwadrat	47	-	-	0 - 450	363	1.1 (M12 B2)
2.	M12 FIR38LR-0 M12 FUEL™	-	3/8" kwadrat	75	-	-	0 - 200	363	1.4 (M12 B2)
3.	M12 FHIR14-0 M12 FUEL™	-	1/4" kwadrat	47	-	-	0 - 450	272	1.0 (M12 B2)
3.	M12 FHIR38-0 M12 FUEL™	-	3/8" kwadrat	47	-	-	0 - 450	272	1.0 (M12 B2)
4.	M12 FIR12-0 M12 FUEL™	-	1/2" kwadrat	81	-	-	0 - 175	290	1.5 (M12 B2)
4.	M12 FIR38-0 M12 FUEL™	-	3/8" kwadrat	75	-	-	0 - 200	281	1.4 (M12 B2)
4.	M12 IR-201B 3/8 M12™	-	3/8" kwadrat	47	-	-	0 - 250	274	0.9 (M12 B2)
4.	M12 IR-201B 1/4 M12™	-	1/4" kwadrat	40	-	-	0 - 250	274	0.90 (M12 B2)
4.	M12 FRAIWF12-0 M12 FUEL™	-	1/2" kwadrat	270	-	-	0-1150/ 0-2300/ 0-3000/ 0-3000	-	1.7 (M12 B4)
4.	M12 FRAIWF38-0 M12 FUEL™	-	3/8" kwadrat	270	-	-	0-1550/ 0-2300/ 0-3000/ 0-3000	-	1.7 (M12 B4)



ZESKANUJ, ABY ZOBACZYĆ OFERTĘ ŚRODKÓW OCHRONY INDYWIDUALNEJ



ZESKANUJ, ABY ZOBACZYĆ NASADKI UDAROWE

REDLITHIUM™

M12 FPTR M12 FUEL™ INSIDER™ GRZECHOTKA PRZELOTOWA



- Dzięki maksymalnemu momentowi obrotowemu do 80 Nm i prędkości obrotowej 350 obr./min to narzędzie oferuje idealne połączenie mocy i prędkości
- Głowica o najniższym profilu zapewnia najlepszy w swojej klasie dostęp w ciasnych przestrzeniach
- Wydłużony korpus umożliwia użytkownikom lepszy dostęp w trudno dostępnych miejscach

	M12 FPTR-0	M12 FPTR-202X
Pełny zestaw	Bez akumulatora w zestawie, Bez ładowarki w zestawie, Bez walizki w zestawie	2 x M12 B2 Akumulatory, C12 C Ładowarka, Walizka
Numer Artykułu	4933480756	4933480754
Kod EAN	4058546410414	4058546410391

M12 ONEFTR38 M12 FUEL™ CYFROWY KLUCZ DYNAMOMETRYCZNY 3/8" Z ONE-KEY™



- Pierwszy cyfrowy klucz dynamometryczny od MILWAUKEE® zapewnia do 50% szybszą pracę montażową niż w przypadku pracy narzędziem ręcznym
- Zapewnia moment obrotowy w przedziale od 13.6 do 135.6 Nm oraz dokładność ±2% dla maksymalnego momentu dokręcania
- Szybki oraz wydajny moment obrotowy narzędzia współpracującego z systemem ONE-KEY™

	M12 ONEFTR38-0C	M12 ONEFTR38-201C
Pełny zestaw	Bez akumulatora w zestawie, Bez ładowarki w zestawie, Walizka	1 x M12 B2 Akumulator, C12 C Ładowarka, Walizka
Numer Artykułu	4933464966	4933464967
Kod EAN	4058546229115	4058546229122

M12 FHIR38LR M12 FUEL™ GRZECHOTKA 3/8" O ZWIĘKSZONYM ZASIĘGU I PRĘDKOŚCI OBROTOWEJ



- Dzięki maksymalnemu momentowi obrotowemu do 47 Nm i prędkości obrotowej 450 obr./min narzędzie to umożliwia szybsze wykonanie pracy i zwiększa produktywność profesjonalnych użytkowników
- Głowica o niskim profilu 19 mm i dodatkowe przedłużenie o 82 mm umożliwiają użytkownikom lepszy dostęp do trudno dostępnych miejsc

	M12 FHIR38LR-0
Pełny zestaw	Bez akumulatora w zestawie, Bez ładowarki w zestawie, Bez walizki w zestawie
Numer Artykułu	4933480791
Kod EAN	4058546410766

M12 FHIR14 M12 FUEL™ 1/4" GRZECHOTKA O ZWIĘKSZONEJ PRĘDKOŚCI OBROTOWEJ



- Maksymalny moment obrotowy do 47 Nm i prędkość obrotowa 450 obr./min sprawiają, że narzędzie to zapewnia większą szybkość i lepszą wydajność pracy profesjonalnego użytkownika
- 19 mm niskoprofilowa głowica umożliwia lepsze dojsie do trudno dostępnych miejsc
- Metalowy spust umożliwiający zmianę prędkości zapewnia najlepszą kontrolę narzędzia

	M12 FHIR14-0
Pełny zestaw	Bez akumulatora w zestawie, Bez ładowarki w zestawie, Bez walizki w zestawie
Numer Artykułu	4933478171
Kod EAN	4058546341046

ZESKANUJ, ABY WYŚWIETLIĆ AKCESORIA SYSTEMOWE DO GRZECHOTKI PRZELOTOWEJ M12 FUEL™ INSIDER™



M12 FHIR14LR M12 FUEL™ GRZECHOTKA 1/4" O ZWIĘKSZONYM ZASIĘGU I PRĘDKOŚCI OBROTOWEJ



- Dzięki maksymalnemu momentowi obrotowemu do 47 Nm i prędkości obrotowej 450 obr./min narzędzie to umożliwia szybsze wykonanie pracy i zwiększa produktywność profesjonalnych użytkowników
- Głowica o niskim profilu 19 mm i dodatkowe przedłużenie o 82 mm umożliwiają użytkownikom lepszy dostęp do trudno dostępnych miejsc

	M12 FHIR14LR-0
Pełny zestaw	Bez akumulatora w zestawie, Bez ładowarki w zestawie, Bez walizki w zestawie
Numer Artykułu	4933480790
Kod EAN	4058546410759

M12 FIR38LR M12 FUEL™ SUBKOMPAKTOWA GRZECHOTKA 3/8" O ZWIĘKSZONYM ZASIĘGU I PRĘDKOŚCI OBROTOWEJ



- Maksymalny moment obrotowy 75 Nm i 200 obr./min sprawiają, że narzędzie jest idealne do wykonywania prac łączeniowych w mechanice pojazdowej oraz do prac wykonywanych przez konserwatorów i specjalistów od napraw
- Wiodąca na rynku technologia FUEL™ w połączeniu ze wzmocnionym mechanizmem narzędzia oraz obudową wykonaną z odlewu stalowego zapewnia większą wytrzymałość narzędzia dla profesjonalnego użytku

	M12 FIR38LR-0
Pełny zestaw	Bez akumulatora w zestawie, Bez ładowarki w zestawie, Bez walizki w zestawie
Numer Artykułu	4933471500
Kod EAN	4058546293994

M12 FHIR38 M12 FUEL™ 3/8" GRZECHOTKA O ZWIĘKSZONEJ PRĘDKOŚCI OBROTOWEJ



- Maksymalny moment obrotowy do 47 Nm i prędkość obrotowa 450 obr./min sprawiają, że narzędzie to zapewnia większą szybkość i lepszą wydajność pracy profesjonalnego użytkownika
- 19 mm niskoprofilowa głowica umożliwia lepsze dojsie do trudno dostępnych miejsc
- Metalowy spust umożliwiający zmianę prędkości zapewnia najlepszą kontrolę narzędzia

	M12 FHIR38-0
Pełny zestaw	Bez akumulatora w zestawie, Bez ładowarki w zestawie, Bez walizki w zestawie
Numer Artykułu	4933478172
Kod EAN	4058546341053

M12 FIR12 M12 FUEL™ SUBKOMPAKTOWA GRZECHOTKA 1/2"



- Maksymalny moment obrotowy 81 Nm i 175 obr./min sprawia, że narzędzie jest idealne w pracach łączeniowych wykonywanych w mechanice pojazdowej, przez konserwatorów czy specjalistów od napraw
- Płaski profil głowicy umożliwia lepsze dojście do trudno dostępnych miejsc

	M12 FIR12-0
Pełny zestaw	Bez akumulatora w zestawie, Bez ładowarki w zestawie, Bez walizki w zestawie
Numer Artykułu	4933459800
Kod EAN	4058546029722

M12 FIR38 M12 FUEL™ SUBKOMPAKTOWA GRZECHOTKA 3/8"



- Maksymalny moment obrotowy 75 Nm i 200 obr./min. sprawia, że narzędzie jest idealne w pracach łączeniowych wykonywanych w mechanice pojazdowej czy przez konserwatorów czy specjalistów od napraw
- Płaski profil głowicy umożliwia lepsze dojście do trudno dostępnych miejsc

	M12 FIR38-0	M12 FIR38-201B
Pełny zestaw	Bez akumulatora w zestawie, Bez ładowarki w zestawie, Bez walizki w zestawie	1 x M12 B2 Akumulator, C12 C Ładowarka, Torba
Numer Artykułu	4933459797	4933459798
Kod EAN	4058546029692	4058546029708

M12 BI M12™ SUBKOMPAKTOWY KOMPRESOR



- Kompaktowa i lekka konstrukcja umożliwia łatwe pompowanie opon w samochodach osobowych oraz lekkich samochodach dostawczych
- Wysokowydajny silnik i pompa
- Antywibracyjna podstawa z gumowymi wypustkami zapobiega ruszaniu się urządzenia podczas pracy

	M12 BI-0
Pełny zestaw	Bez akumulatora w zestawie, Bez ładowarki w zestawie, Bez walizki w zestawie
Numer Artykułu	4933464124
Kod EAN	4058546220693

M12 SI M12™ SUBKOMPAKTOWA LUTOWNICA



- Szybki czas nagrzewania, gotowa do użytku w 20-30 sekund
- Blokowanie głowicy w 3 pozycjach do pracy w różnych kierunkach: 0°, 45°, 90°
- Wymiana końcówek bez użycia narzędzi

	M12 SI-0	M12 SI-201C
Pełny zestaw	Bez akumulatora w zestawie, Bez ładowarki w zestawie, Bez walizki w zestawie	1 x M12 B2 Akumulator, C12 C Ładowarka, Walizka
Numer Artykułu	4933459760	4933459761
Kod EAN	4058546029326	4058546029333

M12 IR M12™ SUBKOMPAKTOWA GRZECHOTKA



- Bezprzewodowa wydajność porównywalna do urządzeń pneumatycznych, moment obrotowy 47 Nm, prędkość bez obciążenia 250 obr./min
- REDLINK™ elektroniczne zabezpieczenie przed przeciążeniem w maszynie i akumulatorze, zapewnia najwyższą żywotność w swojej klasie
- Wzmocniona obudowa - zapewnia wysoką trwałość, podobnie jak stalowa grzechotka
- Kompaktowy kształt - idealna do pracy w ciasnych przestrzeniach

	M12 IR-201B 1/4	M12 IR-201B 3/8
Pełny zestaw	1 x M12 B2 Akumulator, C12 C Ładowarka, Torba	1 x M12 B2 Akumulator, C12 C Ładowarka, Torba
Numer Artykułu	4933441725	4933441720
Kod EAN	4002395002030	4002395002023

M12 GG M12™ SUBKOMPAKTOWA SMAROWNICA



- Mocny silnik 12 V oferuje ponad 562 bar maksymalnego ciśnienia pracy
- REDLINK™ elektroniczne zabezpieczenie przed przeciążeniem w maszynie i akumulatorze, zapewnia najwyższą żywotność w swojej klasie
- Ekstremalnie długi czas pracy - rozsmaruje do 7 kaset na jednym ładowaniu
- Dobrze wyważona i ergonomiczna - długość tylko 355 mm, waga 3.2 kg

	M12 GG-0	M12 GG-401B
Pełny zestaw	Bez akumulatora w zestawie, Bez ładowarki w zestawie, Bez walizki w zestawie	1 x M12 B4 Akumulator, C12 C Ładowarka, Torba
Numer Artykułu	4933440435	4933441675
Kod EAN	4002395000951	4002395001903

M12 FTB M12 FUEL™ NISKOOBROTOWA SZLIFIERKA DO SZORSTKOWANIA OPON



- M12 FUEL™ Niskoobrotowa szlifierka do szorstkowania opon, wyposażona jest w przełącznik trybu pracy z dwiema prędkościami do rozwiercania (1800 obr./min) i szorstkowania (3000 obr./min)
- Optymalne ustawienia prędkości 1200 obr./min w pierwszym trybie i 2500 obr./min w drugim trybie w celu uniknięcia przepalenia lub uszkodzenia opony

	M12 FTB-0
Pełny zestaw	Bez akumulatora w zestawie, Bez ładowarki w zestawie, Bez walizki w zestawie
Numer Artykułu	4933472215
Kod EAN	4058546326111

M12 BLROT M12™ BEZSZCZOTKOWE NARZĘDZIE OBROTOWE

BRUSHLESS



- Kompaktowa i wyważona konstrukcja we wszystkich orientacjach umożliwia użytkownikowi trzymanie narzędzia blisko obrabianego przedmiotu
- Zmienna prędkość obrotowa od 5000 obr./min do 27 500 obr./min z 12 ustawieniami prędkości umożliwia użytkownikowi wybranie właściwej prędkości dla każdego zastosowania
- Tuleja 3,2 mm w komplecie, kompatybilna z większością popularnych akcesoriów

	M12 BLROT-0
Pełny zestaw	Bez akumulatora w zestawie, Bez ładowarki w zestawie, Bez walizki w zestawie
Numer Artykułu	4933493591
Kod EAN	4058546484620

M12 PCG/600 M12™ SUBKOMPAKTOWY PISTOLET DO KLEJENIA Z TUBĄ 600 ML



- Nacisk do 1780 N
- REDLINK™ elektroniczne zabezpieczenie przed przeciążeniem w maszynie i akumulatorze, zapewnia najwyższą żywotność w swojej klasie
- Optymalna wydajność ze wszystkimi rodzajami klejów budowlanych, nawet w niskich temperaturach
- Funkcja anti-kropłowa zapobiega niepożądanym przeciekom, gdy włącznik jest wyłączony

	M12 PCG/600A-0	M12 PCG/600A-201B
Pełny zestaw	Bez akumulatora w zestawie, Bez ładowarki w zestawie, Bez walizki w zestawie	1 x M12 B2 Akumulator, C12 C Ładowarka, Torba
Numer Artykułu	4933441786	4933441670
Kod EAN	4002395002283	4002395001897

M12 PCG/400 M12™ SUBKOMPAKTOWY PISTOLET DO KLEJENIA Z TUBĄ 400 ML



- Nacisk do 1780 N
- REDLINK™ elektroniczne zabezpieczenie przed przeciążeniem w maszynie i akumulatorze, zapewnia najwyższą żywotność w swojej klasie
- Optymalna wydajność ze wszystkimi rodzajami klejów budowlanych, nawet w niskich temperaturach
- Funkcja anti-kropłowa zapobiega niepożądanym przeciekom, gdy włącznik jest wyłączony

	M12 PCG/400A-0	M12 PCG/400A-201B
Pełny zestaw	Bez akumulatora w zestawie, Bez ładowarki w zestawie, Bez walizki w zestawie	1 x M12 B2 Akumulator, C12 C Ładowarka, Torba
Numer Artykułu	4933441780	4933441665
Kod EAN	4002395002276	4002395001880

C12 RT M12™ SUBKOMPACTOWE NARZĘDZIE OBROTOWE



- Wszecznostronne rozwiązanie do cięcia i zdzierania
- REDLINK™ elektroniczne zabezpieczenie przed przeciążeniem w maszynie i akumulatorze, zapewnia najwyższą żywotność w swojej klasie
- Regulacja prędkości (5,000 – 32,000 obr./min)
- Tuleja zaciskowa 3,2 mm pasuje do większości, dostępnych na rynku akcesoriów
- Blokada wrzeciona do łatwej zmiany akcesoriów

	C12 RT-0
Pełny zestaw	Bez akumulatora w zestawie, Bez ładowarki w zestawie, Bez walizki w zestawie
Numer Artykułu	4933427183
Kod EAN	4002395239030

M12 FCOT M12 FUEL™ SUBKOMPACTOWA SZLIFIERKA KĄTOWA



- Szybkie, precyzyjne cięcie dzięki aż 20 000 RPM
- Ergonomiczna konstrukcja zoptymalizowana do obsługi jedną ręką zapewnia pełnię kontroli. Jedyne 1,1 kg wagi i 226 mm długości.
- Możliwość cięcia wielu materiałów dzięki różnorodnym tarczom (tarcze tnące do metalu, tarcza tnąca z nasypem z węgla i wolframu, tarcza diamentowa)

	M12 FCOT-0	M12 FCOT-422X
Pełny zestaw	Bez akumulatora w zestawie, Bez ładowarki w zestawie, Bez walizki w zestawie	1 x M12 B4, 1 x M12 B2 Akumulatory, C12 C Ładowarka, Walizka
Numer Artykułu	4933464618	4933464619
Kod EAN	4058546225636	4058546225643

M12 PCG/310 M12™ SUBKOMPACTOWY PISTOLET DO KLEJENIA Z TUBĄ 310 ML



- Nacisk do 1780 N
- REDLINK™ elektroniczne zabezpieczenie przed przeciążeniem w maszynie i akumulatorze, zapewnia najwyższą żywotność w swojej klasie
- Optymalna wydajność ze wszystkimi rodzajami klejów budowlanych, nawet w niskich temperaturach
- Funkcja anti-kropłowa zapobiega niepożądanym przeciekom, gdy włącznik jest wyłączony

	M12 PCG/310C-0	M12 PCG/310C-201B
Pełny zestaw	Bez akumulatora w zestawie, Bez ładowarki w zestawie, Bez walizki w zestawie	1 x M12 B2 Akumulator, C12 C Ładowarka, Torba
Numer Artykułu	4933441783	4933441655
Kod EAN	4002395002269	4002395001866

M12 ATB M12™ BOROŚKOP DLA TECHNIKÓW SAMOCHODOWYCH



- Ekran LCD o przekątnej 4,3 cala zapewnia ostry i wyraźny obraz oraz pozwala użytkownikowi zobaczyć obiekty bardziej szczegółowo
- Głowica kamery 5.0 mm zapewnia doskonały dostęp do ciasnych miejsc, takich jak otwory na świece zapłonowe, porty wtryskiwaczy paliwa

	M12 ATB-0C
Pełny zestaw	Bez akumulatora w zestawie, Bez ładowarki w zestawie, Walizka
Numer Artykułu	4933493136
Kod EAN	4058546480073

M12 FBS64 M12 FUEL™ SUBKOMPACTOWA PILARKA TAŚMOWA DO 64 MM



- Pierwsza na rynku pilarka taśmowa na napięcie 12 V o głębokości cięcia 64 mm
- Zwarta, lekka konstrukcja, umożliwiająca w szczególności cięcie za pomocą jednej ręki nad głową w istniejących instalacjach i w ciasnych przestrzeniach
- Włącznik spustowy umożliwiający szybką i łatwą zmianę prędkości przesuwu piły taśmowej

	M12 FBS64-0C	M12 FBS64-402C
Pełny zestaw	Bez akumulatora w zestawie, Bez ładowarki w zestawie, Walizka	2 x M12 B4 Akumulatory, C12 C Ładowarka, Walizka
Numer Artykułu	4933478440	4933478441
Kod EAN	4058546346317	4058546346324

M12 BS M12™ SUBKOMPACTOWA PILARKA TAŚMOWA 41 MM



- Zwarta, lekka konstrukcja do cięcia jedną ręką oraz nad głową w istniejących instalacjach i w ciasnych przestrzeniach
- REDLINK™ elektroniczne zabezpieczenie przed przeciążeniem w maszynie i akumulatorze
- Wszecznostronność - cięcie najróżniejszych materiałów: stal, stal nierdzewna, miedź, plastik, aluminium
- Cięcie na zimno bez isker i zadziarów

	M12 BS-0	M12 BS-402C
Pełny zestaw	Bez akumulatora w zestawie, Bez ładowarki w zestawie, Bez walizki w zestawie	2 x M12 B4 Akumulatory, C12 C Ładowarka, Walizka
Numer Artykułu	4933431310	4933441805
Kod EAN	4002395242092	4002395002344

M12 FNB16 M12 FUEL™

M12 FUEL™ NOŻYCE DO BLACHY 1.6 MM



- Pierwsze na rynku nożyce do blachy 12V o maksymalnej wydajności cięcia stali miękkiej: 1,6 mm, stali nierdzewnej 1,2 mm i aluminium: 2,1 mm
- Przy wadze 1,6 kg (z akumulatorem 6,0 Ah) jest to najlżejsze na rynku nożyce bezprzewodowe do cięcia blachy, które przewyższają konkurencyjne produkty 18 V z napędem szcztokowym.

	M12 FNB16-0X	M12 FNB16-402X
Pełny zestaw	Bez akumulatora w zestawie, Bez ładowarki w zestawie, Walizka	2 x M12 B4 Akumulatory, C12 C Ładowarka, Walizka
Numer Artykułu	4933479618	4933479619
Kod EAN	4058546374129	4058546374136

M12 FDGS M12 FUEL™

M12 FUEL™ TRZPIENIOWA SZLIFIERKA PROSTA



- Pierwsza akumulatorowa szlifierka prosta, która dostarcza więcej mocy niż podobne modele pneumatyczne
- Najbardziej kompaktowy rozmiar w swojej klasie – tylko 262 mm długości – zapewnia komfort pracy w ograniczonych przestrzeniach
- 3-biegowe urządzenie posiada włącznik z wbudowaną płynną regulacją prędkości
- Kompaktybilna z tarczami do Ø50 mm

	M12 FDGS-0	M12 FDGS-422B
Pełny zestaw	Bez akumulatora w zestawie, Bez ładowarki w zestawie, Bez walizki w zestawie	1 x M12 B4, 1 x M12 B2 Akumulatory, C12 C Ładowarka, Torba
Numer Artykułu	4933471435	4933471436
Kod EAN	4058546290634	4058546290641

M12 FMT M12 FUEL™

M12 FUEL™ NARZĘDZIE WIELOFUNKCYJNE



- Bezsztokowy silnik POWERSTATE™ zapewnia dużą prędkość cięcia w typowych materiałach, bez konieczności spawalniania lub ryzyka zablokowania w twardym drewnie
- Możliwość regulacji prędkości obrotowej w zakresie od 10 000 do 20 000 obr./min. umożliwia idealne cięcie niezależnie od materiału

	M12 FMT-0	M12 FMT-422X
Pełny zestaw	Bez akumulatora w zestawie, Bez ładowarki w zestawie, Bez walizki w zestawie	1 x M12 B4, 1 x M12 B2 Akumulatory, C12 C Ładowarka, Walizka
Numer Artykułu	4933472238	4933472239
Kod EAN	4058546326340	4058546326357

C12 MT M12™

M12™ SUBKOMPAKTOWE NARZĘDZIE WIELOFUNKCYJNE



- Wszechstronne rozwiązanie do cięcia i zdzierania
- REDLINK™ elektroniczne zabezpieczenie przed przeciążeniem w maszynie i akumulatorze, zapewnia najwyższą żywotność w swojej klasie
- Regulacja prędkości (5000 – 20 000 obr./min) i ruch oscylacyjny w lewo/prawo 1.5° w różnych materiałach (w metalu/plastiku/drewnie)
- Współpracuje też z konkurencyjnymi akcesoriami

	C12 MT-0	C12 MT-202B	C12 MT-402B
Pełny zestaw	Bez akumulatora w zestawie, Bez ładowarki w zestawie, Bez walizki w zestawie	2 x M12 B2 Akumulatory, C12 C Ładowarka, Torba	2 x M12 B4 Akumulatory, C12 C Ładowarka, Torba
Numer Artykułu	4933427180	4933441710	4933441705
Kod EAN	4002395239276	4002395002009	4002395001989

M12 FDGA M12 FUEL™

M12 FUEL™ SZLIFIERKA TRZPIENIOWA KĄTOWA



- Pierwsza na świecie bezprzewodowa szlifierka trzpieniowa kątowa, która dostarcza więcej mocy niż pneumatyczne modele tego typu
- Kompaktowy rozmiar (tylko 119 mm długości) zapewnia pełną mobilność narzędzia oraz umożliwia swobodną pracę nawet w trudno dostępnych miejscach
- 4 biegowa regulacja prędkości obrotowej oraz spust regulujący prędkość zapewniają najlepszą kontrolę narzędzia

	M12 FDGA-0	M12 FDGA-422B
Pełny zestaw	Bez akumulatora w zestawie, Bez ładowarki w zestawie, Bez walizki w zestawie	1 x M12 B4, 1 x M12 B2 Akumulatory, C12 C Ładowarka, Torba
Numer Artykułu	4933471438	4933471439
Kod EAN	4058546290665	4058546290672

M12 BPS M12™

M12™ SUBKOMPAKTOWA POLERKA/SZLIFIERKA



- Wybór prędkości dla polerowania i szlifowania: (0-2800 / 0-8300 obr./min.)
- REDLINK™ elektroniczne zabezpieczenie przed przeciążeniem w maszynie i akumulatorze, zapewnia najwyższą żywotność w swojej klasie
- Duża wydajność: gąbka polerska 76 mm i tarcza szlifierska 50 mm pozwalają szybko ukończyć pracę
- Długi czas pracy często umożliwia ukończenie całego zadania na jednym naładowaniu baterii

	M12 BPS-0	M12 BPS-421X
Pełny zestaw	Bez akumulatora w zestawie, Bez ładowarki w zestawie, Bez walizki w zestawie	1 x M12 B4, 1 x M12 B2 Akumulatory, C12 C Ładowarka, Walizka
Numer Artykułu	4933447791	4933447799
Kod EAN	4002395006557	4002395006564

M12 FCS442 M12 FUEL™

KOMPAKTOWA PILARKA TARCZOWA M12 FUEL™



- Przeprojektowany bezszcztokowy silnik POWERSTATE™ zwiększający wydajność nawet o 25% w połączeniu z akumulatorami MILWAUKEE® M12™ HIGH OUTPUT™
- But magnezowy zmniejsza wagę i maksymalizuje trwałość
- Zintegrowana dmuchawa pyłu utrzymuje czystość linii cięcia
- Dioda LED oświetla linię cięcia dla lepszej widoczności

	M12 FCS442-0	M12 FCS442-502X
Pełny zestaw	Bez akumulatora w zestawie, Bez ładowarki w zestawie, Bez walizki w zestawie	2 x M12 HB5 Akumulatory, C12 C Ładowarka, Walizka
Numer Artykułu	4933493488	4933493489
Kod EAN	4058546483593	4058546483609

M12 CHZ M12 FUEL™

M12 FUEL™ SUBKOMPAKTOWA PIŁA SZABLASTA - HACKZALL™



- Bezsztokowy silnik POWERSTATE™ zaprojektowany i zbudowany przez MILWAUKEE® zapewnia do 6x dłuższą żywotność silnika i nawet o 70% szybsze cięcie przy niektórych zastosowaniach
- Inteligentny system REDLINK PLUS™ zapewnia zaawansowaną cyfrową ochronę przed przeciążeniem narzędzia i akumulatora oraz znacząco zwiększa wydajność narzędzia pracującego przy dużym obciążeniu

	M12 CHZ-0	M12 CHZ-402C	M12 CHZ-602X
Pełny zestaw	Bez akumulatora w zestawie, Bez ładowarki w zestawie, Bez walizki w zestawie	2 x M12 B4 Akumulatory, C12 C Ładowarka, Walizka	2 x M12 B6 Akumulatory, C12 C Ładowarka, Walizka
Numer Artykułu	4933446960	4933446950	4933451511
Kod EAN	4002395005727	4002395005710	4002395161591

M12 FBFL10 M12 FUEL™

M12 FUEL™ PILNIK TAŚMOWY 10 MM



- Najlżejszy bezprzewodowy pilnik taśmowy na rynku - tylko 1 kg z akumulatorem 2 Ah.
- Przewyższa pneumatyczną konkurencję, zapewniając jednocześnie lepszy balans podczas pracy
- 2 tryby prędkości + przełącznik do zmiany prędkości - zapewniają maksymalną kontrolę od szlifowania spawów do precyzyjnej pracy ze stalą nierdzewną, aluminium i drewnem

	M12 FBFL10-0	M12 FBFL10-402B
Pełny zestaw	Bez akumulatora w zestawie, Bez ładowarki w zestawie, Bez walizki w zestawie	2 x M12 B4 Akumulatory, C12 C Ładowarka, Torba
Numer Artykułu	4933480958	4933480959
Kod EAN	4058546412432	4058546412449

M12 FBFL13 M12 FUEL™

M12 FUEL™ PILNIK TAŚMOWY 13 MM



- Pierwszy na świecie bezprzewodowy pilnik taśmowy 12V o szerokości taśmy 13 mm
- Najlżejszy bezprzewodowy pilnik taśmowy na rynku - tylko 1,1 kg z akumulatorem 2 Ah.
- Przewyższa pneumatyczną konkurencję, zapewniając jednocześnie lepszy balans podczas pracy

	M12 FBFL13-0	M12 FBFL13-402B
Pełny zestaw	2 x M12 B4 Akumulatory, C12 C Ładowarka, Torba	Bez akumulatora w zestawie, Bez ładowarki w zestawie, Bez walizki w zestawie
Numer Artykułu	4933480960	4933480961
Kod EAN	4058546412456	4058546412463

C12 HZ M12™

M12™ SUBKOMPACTOWA PIŁA SZABLASTA HACKZALL™



- Kompaktowa piła szablasta MILWAUKEE® ma tylko 280 mm długości, dzięki czemu idealnie nadaje się do pracy w małej i ograniczonej przestrzeni
- REDLINK™ elektroniczne zabezpieczenie przed przeciążeniem w maszynie i akumulatorze, zapewnia najwyższą trwałość w swojej klasie
- Opatentowany system FIXTEC™ do szybkiego i łatwego wymieniania ostrza bez klucza
- Niski poziom drgań przy 10,5 m/s²

	C12 HZ-0	C12 HZ-202C
Pełny zestaw	Bez akumulatora w zestawie, Bez ładowarki w zestawie, Bez walizki w zestawie	2 x M12 B2 Akumulatory, C12 C Ładowarka, Walizka
Numer Artykułu	4933411925	4933441195
Kod EAN	4002395236367	4002395001200

M12 FJS M12 FUEL™

M12 FUEL™ WYRZYNARKA



- Zapewnia wyjątkową moc, trwałość i czas pracy do 24 m w płycie OSB 19 mm (na akumulatorze 4,0 Ah)
- Opatentowany zacisk ostrza FIXTEC™ do szybkiej i łatwej wymiany ostrza
- 6 ustawień prędkości z automatycznym trybem startu pozwala narzędziu na powolny start i zwiększenie prędkości do pełnej prędkości po wykryciu obciążenia, co zapewnia płynne i dokładne rozpoczęcie cięcia

	M12 FJS-0	M12 FJS-422X
Pełny zestaw	Bez akumulatora w zestawie, Bez ładowarki w zestawie, Bez walizki w zestawie	1 x M12 B4, 1 x M12 B2 Akumulatory, C12 C Ładowarka, Walizka
Numer Artykułu	4933493347	4933493348
Kod EAN	4058546482183	4058546482190

M12 FDSS M12 FUEL™

M12 FUEL™ SUBKOMPACTOWA SZLIFIERKA PUNKTOWA



- Kompaktowa szlifierka z pięciokątną tarczą umożliwia bezproblemowy dostęp do narożników
- Czterostopniowa regulacja prędkości umożliwia ustawienie prędkości odpowiedniej do różnych rodzajów materiału.
- Niewielkie drgania na poziomie 4,3 m/s²

	M12 FDSS-0B	M12 FDSS-422X
Pełny zestaw	Bez akumulatora w zestawie, Bez ładowarki w zestawie, Torba	1 x M12 B4, 1 x M12 B2 Akumulatory, C12 C Ładowarka, Walizka
Numer Artykułu	4933479680	4933479681
Kod EAN	4058546374747	4058546374754

M12 BLP M12™

M12™ STRUG BEZSZCZOTKOWY

BRUSHLESS



- M12™ Bezsztokowy strug o głębokości strugania 2 mm i szerokości strugania 51 mm pozwala narzędziu działać w najpopularniejszych zastosowaniach użytkowników
- Kompaktowy i lekki, wygodny w użyciu w różnych orientacjach i umożliwia obsługę jedną ręką
- Dwustronny port odsysający dla lepszego wyrzucania wiórów w lewo lub w prawo

	M12 BLP-0X	M12 BLP-402X
Pełny zestaw	Bez akumulatora w zestawie, Bez ładowarki w zestawie, Walizka	2 x M12 B4 Akumulatory, C12 C Ładowarka, Walizka
Numer Artykułu	4933492850	4933492851
Kod EAN	4058546477219	4058546477226

M12 FCN18GS M12 FUEL™

M12 FUEL™ 18 GA GWOŹDZIARKA PROSTA



- Wbija proste gwoździe o średnicy 18 mm i nachyleniu 0 stopni o długości od 16 mm do 38 mm
- Blokada Dry-Fire uniemożliwia wystrzelenie narzędzia, gdy w magazynku nie ma już gwoździ
- Szybki dostęp do usuwania zacięć bez użycia narzędzi

	M12 FCN18GS-0X	M12 FCN18GS-202X
Pełny zestaw	Bez akumulatora w zestawie, Bez ładowarki w zestawie, Walizka	2 x M12 B2 Akumulatory, C12 C Ładowarka, Walizka
Numer Artykułu	4933493354	4933493355
Kod EAN	4058546482251	4058546482268

M12 BCST M12™

M12™ SUBKOMPACTOWY ZSZYWCZ DO KABLI



- Nowy akumulatorowy zszywacz do kabli jest dwa razy szybszy niż w przypadku ręcznego mocowania. Eliminuje większość pracy koniecznej przy ręcznym mocowaniu kabli niskiego napięcia do drewna
- Ruchome prowadnice zapewniają prawidłowe ułożenie kabli różnych rozmiarów przed ich zamocowaniem

	M12 BCST-0
Pełny zestaw	Bez akumulatora w zestawie, Bez ładowarki w zestawie, Bez walizki w zestawie
Numer Artykułu	4933480488
Kod EAN	4058546407735

M12 BST M12™ SUBKOMPAKTOWY ZSZYWACZ

M12

- Ulepszona ergonomia narzędzia znacznie przekłada się na powtarzalność wykonywanej pracy
- Nowa technologia Fire Technology skraca czas potrzebny na wbicie kolejnych zszywek
- Dwa tryby pracy pozwalają na wybór pomiędzy seryjnym (w celu zwiększenia precyzji) bądź ciągłym (w celu przyspieszenia pracy)
- Możliwość wbicia do 2000 zszywek na jednej baterii 2,0 Ah

	M12 BST-0	M12 BST-202X
Pełny zestaw	Bez akumulatora w zestawie, Bez ładowarki w zestawie, Bez walizki w zestawie	2 x M12 B2 Akumulatory, C12 C Ładowarka, Walizka
Numer Artykułu	4933459634	4933459635
Kod EAN	4058546028060	4058546028077



C12 PN M12™ SUBKOMPAKTOWA GWOŹDZIARKA

M12

- Profesjonalna siła skutecznie wbija gwoździe do 100 mm w mniej niż 3 sekundy
- REDLINK™ elektroniczne zabezpieczenie przed przeciążeniem w maszynie i akumulatorze, zapewnia najwyższą żywotność w swojej klasie
- Komfortowa ergonomia – uchwyt w kształcie dłoni, zapewniający komfort i wspaniałą kontrolę
- Doskonale do pracy w trudnodostępnych miejscach

	C12 PN-0
Pełny zestaw	Bez akumulatora w zestawie, Bez ładowarki w zestawie, Bez walizki w zestawie
Numer Artykułu	4933427182
Kod EAN	4002395239238

M12 FVCL M12 FUEL™ ODKURZACZ NA SUCHO I NA MOKRO

M12 FUEL

- Mocny silnik M12 FUEL™ o maksymalnym przepływie powietrza 1275 l/min i ciśnieniu 105 mbar zapewnia moc rzędu 18 V zarówno w przypadku odkurzania na mokro, jak i na sucho

	M12 FVCL-0
Pełny zestaw	Bez akumulatora w zestawie, Bez ładowarki w zestawie, Bez walizki w zestawie
Numer Artykułu	4933478186
Kod EAN	4058546341190

M12 AUN M12™ AIR-TIP™ DYSZA UNIWERSALNA

M12

- M12™ Zasilana dysza uniwersalna to doskonałe akcesorium zaprojektowane do usuwania zanieczyszczeń z powierzchni pokrytych dywanami o krótkiej oraz średniej długości włosa
- Uniwersalna dysza pasuje do wszystkich bezprzewodowych odkurzaczy MILWAUKEE® M12™ i M18™ i obejmuje większość popularnych rozmiarów rur (ø 31,8 mm, 47,6 mm i 63,5 mm)

	M12 AUN-0
Pełny zestaw	Bez akumulatora w zestawie, Bez ładowarki w zestawie, Bez walizki w zestawie
Numer Artykułu	4932479461
Kod EAN	4058546372552



M12 HV M12™ SUBKOMPAKTOWY ODKURZACZ

M12

- Doskonała moc zasysania zanieczyszczeń drewnianych, metalowych i zwykłych
- Przezroczyste okienko kontrolne umożliwia użytkownikowi obserwację gromadzących się zanieczyszczeń
- Przycisk blokady zmniejsza zużycie podczas długotrwałego użytkowania
- Wielofunkcyjne akcesoria do czyszczenia małych i dużych powierzchni

	M12 HV-0
Pełny zestaw	Bez akumulatora w zestawie, Bez ładowarki w zestawie, Bez walizki w zestawie
Numer Artykułu	4933448390
Kod EAN	4002395262908

M12 BBL M12™ DMUCHAWA

M12

- Wydajny silnik generujący do 4,81 m³/min przepływu powietrza przy 177 km/h dla szybkiego oczyszczenia miejsca pracy
- Lekka, kompaktowa obudowa pozwala na usunięcie brudu i zanieczyszczeń w ciasnych przestrzeniach
- Doskonała kontrola mocy za pomocą regulowanego przycisku o 2 pozycjach

	M12 BBL-0
Pełny zestaw	Bez akumulatora w zestawie, Bez ładowarki w zestawie, Bez walizki w zestawie
Numer Artykułu	4933472214
Kod EAN	4058546326104

M12 AF M12™ WENTYLATOR

M12

- Trzy poziomy prędkości optymalizują przepływ powietrza do 12.4 m³/min
- Wysokowydajna średnica 150 mm śmigieł generuje maksymalną prędkość przepływu powietrza 600 m/min
- Obrót głowicy o 360° umożliwia nieograniczony kierunkowy przepływ powietrza

	M12 AF-0
Pełny zestaw	Bez akumulatora w zestawie, Bez ładowarki w zestawie, Bez walizki w zestawie
Numer Artykułu	4933478228
Kod EAN	4058546344054

M12 JSSP M12™ GŁOŚNIK BLUETOOTH®

M12

- Przenośny głośnik w miejscu pracy w zaawansowanej technologii Bluetooth®
- Łączy się bezprzewodowo z przenośnymi urządzeniami elektronicznymi w maksymalnej odległości do 10 m
- Głośny, czysty dźwięk na wszystkich poziomach głośności
- Głośnik Premium z portem basów

	M12 JSSP-0
Pełny zestaw	Bez akumulatora w zestawie, Bez ładowarki w zestawie, Bez walizki w zestawie
Numer Artykułu	4933448380
Kod EAN	4002395262892

M12 FPP2A2 M12™ POWERPACK

M12 FUEL

- M12 FPD2 – M12 FUEL™ subkompaktowa wiertarka udarowa
- M12 FID2 – M12 FUEL™ subkompaktowa zakrętkarka udarowa 1/4"

	M12 FPP2A2-402X	M12 FPP2A2-602X
Pełny zestaw	2 x M12 B4 Akumulatory, C12 C Ładowarka, Walizka	2 x M12 B6 Akumulatory, C12 C Ładowarka, Walizka
Numer Artykułu	4933480587	4933480588
Kod EAN	4058546408725	4058546408732

M12 FPP2E2 M12 FUEL™ POWERPACK

M12 FUEL

- M12 FPD2 – M12 FUEL™ subkompaktowa wiertarka udarowa
- M12 FQID - M12 FUEL™ SURGE™ 1/4" Hex hydrauliczna zakrętkarka udarowa

	M12 FPP2E2-402X
Pełny zestaw	2 x M12 B4 Akumulatory, C12 C Ładowarka, Walizka
Numer Artykułu	4933480594
Kod EAN	4058546408794

M12 RCDAB+ M12™ RADIO BUDOWALNE DAB+ Z ŁADOWNIKĄ

M12

- Wysokiej klasy podwójny głośnik (standardowy i wysokotonowy) zapewnia doskonałą jakość dźwięku
- Tuner DAB+ i AM/FM z cyfrowym procesorem zapewnia najwyższą dokładność i jakość odbioru, czystość sygnału oraz prezentuje dodatkowe informacje, takie jak: utwór, wykonawca i dokładny czas

	M12 RCDAB+-0
Pełny zestaw	Bez akumulatora w zestawie, Bez ładowarki w zestawie, Bez walizki w zestawie
Numer Artykułu	4933472114
Kod EAN	4058546325107

M12-18 JSSP M12™ - M18™ GŁOŚNIK BLUETOOTH®

M12 M18

- Zaawansowany głośnik Bluetooth®
- Bezprzewodowy zasięg Bluetooth® do 30 m
- Kompatybilny ze wszystkimi akumulatorami MILWAUKEE® systemów M12™ i M18™
- Certyfikat IP54, odporny na wodę i zanieczyszczenia, pozwala przetrwać trudne warunki w miejscu pracy
- Czysty i głośny dźwięk
- 2.1 A USB wyjście do ładowania telefonów, tabletów i MP3

	M12-18 JSSP-0
Pełny zestaw	Bez akumulatora w zestawie, Bez ładowarki w zestawie, Bez walizki w zestawie
Numer Artykułu	4933459275
Kod EAN	4058546002411

M12 FPP2F2 M12 FUEL™ POWERPACK

M12 FUEL

- M12 FPD2 – M12 FUEL™ subkompaktowa wiertarka udarowa
- M12 CH - M12 FUEL™ subkompaktowy młot SDS-plus

	M12 FPP2F2-402X	M12 FPP2F2-602X
Pełny zestaw	2 x M12 B4 Akumulatory, C12 C Ładowarka, Walizka	2 x M12 B6 Akumulatory, C12 C Ładowarka, Walizka
Numer Artykułu	4933480590	4933480591
Kod EAN	4058546408756	4058546408763

M12 BPP2B M12™ POWERPACK

M12

- M12 BPD - M12™ Subkompaktowa wiertarko-wkrętkarka udarowa
- M12 BID - M12™ Subkompaktowa zakrętkarka udarowa 1/4" Hex

	M12 BPP2B-421C
Pełny zestaw	1 x M12 B4, 1 x M12 B2 Akumulatory, C12 C Ładowarka, Walizka
Numer Artykułu	4933443497
Kod EAN	4002395004614

ODZIEŻ ROBOCZA

ZESKANUJ TUTAJ,
ABY UZYSKAĆ
WIĘCEJ INFORMACJI



M12 HJ BL5 M12™ KURTKA PODGRZEWANA TOUGHSELL™ - CZARNA

M12



- Ciepło na żądanie - wszystkie druciki z włókna węglowego rozprowadzają ciepło do głównych obszarów ciała oraz do przednich kieszeni
- Doskonały czas pracy, do 8 godzin grzania na niskim poziomie przy jednym naładowaniu akumulatora M12™ REDLITHIUM™ 3,0 Ah
- Intuicyjny system kontroli trybu - 3 ustawienia grzania: Wysoki, Średni, Niski
- Rozciągliwy materiał TOUGHSELL™ w 90% z poliestru i 10% ze spandeksu, aby wytrzymać trudne warunki pracy i zapewnić do 5x dłuższą żywotność
- Dzięki wykorzystaniu specjalnego elastycznego materiału FREE FLEX, użytkownik ma możliwość swobodniejszego ruchu przy uniesionych rękach
- Nowa konstrukcja kieszeni na akumulator zapewnia użytkownikom wiele opcji umieszczenia akumulatora, umożliwiając dostosowanie do sytuacji
- Ulepszone krój slim fit z dłuższym tyłem zapobiega utracie ciepła i utrzymuje ciepło użytkownika
- M12™ Kontroler akumulatora z portem USB 1A do ładowania urządzeń mobilnych przechowywanych w ukrytej kieszeni na akumulator
- Odporna na wodę i wiatr, zapewnia komfort i trwałość w trudnych warunkach

	M12 HJ BL5-0 (S)	M12 HJ BL5-0 (M)	M12 HJ BL5-0 (L)	M12 HJ BL5-0 (XL)	M12 HJ BL5-0 (XXL)	M12 HJ BL5-0 (XXXL)
Pełny zestaw	Bez akumulatora w zestawie, Bez ładowarki w zestawie, Bez walizki w zestawie	Bez akumulatora w zestawie, Bez ładowarki w zestawie, Bez walizki w zestawie	Bez akumulatora w zestawie, Bez ładowarki w zestawie, Bez walizki w zestawie	Bez akumulatora w zestawie, Bez ładowarki w zestawie, Bez walizki w zestawie	Bez akumulatora w zestawie, Bez ładowarki w zestawie, Bez walizki w zestawie	Bez akumulatora w zestawie, Bez ładowarki w zestawie, Bez walizki w zestawie
Numer Artykułu	4933478967	4933478968	4933478969	4933478970	4933478971	4933479362
Kod EAN	4058546362492	4058546362508	4058546362515	4058546362522	4058546362539	4058546371562

M12 HJ GREY5 M12™ KURTKA PODGRZEWANA TOUGHSELL™ - SZARA

M12



- Ciepło na żądanie - wszystkie druciki z włókna węglowego rozprowadzają ciepło do głównych obszarów ciała oraz do przednich kieszeni
- Doskonały czas pracy, do 8 godzin grzania na niskim poziomie przy jednym naładowaniu akumulatora M12™ REDLITHIUM™ 3,0 Ah
- Intuicyjny system kontroli trybu - 3 ustawienia grzania: Wysoki, Średni, Niski
- Rozciągliwy materiał TOUGHSELL™ w 90% z poliestru i 10% ze spandeksu, aby wytrzymać trudne warunki pracy i zapewnić do 5x dłuższą żywotność
- Dzięki wykorzystaniu specjalnego elastycznego materiału FREE FLEX, użytkownik ma możliwość swobodniejszego ruchu przy uniesionych rękach
- Nowa konstrukcja kieszeni na akumulator zapewnia użytkownikom wiele opcji umieszczenia akumulatora, umożliwiając dostosowanie do sytuacji
- Ulepszone krój slim fit z dłuższym tyłem zapobiega utracie ciepła i utrzymuje ciepło użytkownika
- M12™ Kontroler akumulatora z portem USB 1A do ładowania urządzeń mobilnych przechowywanych w ukrytej kieszeni na akumulator
- Odporna na wodę i wiatr, zapewnia komfort i trwałość w trudnych warunkach

	M12 HJ GREY5-0 (S)	M12 HJ GREY5-0 (M)	M12 HJ GREY5-0 (L)	M12 HJ GREY5-0 (XL)	M12 HJ GREY5-0 (XXL)	M12 HJ GREY5-0 (XXXL)
Pełny zestaw	Bez akumulatora w zestawie, Bez ładowarki w zestawie, Bez walizki w zestawie	Bez akumulatora w zestawie, Bez ładowarki w zestawie, Bez walizki w zestawie	Bez akumulatora w zestawie, Bez ładowarki w zestawie, Bez walizki w zestawie	Bez akumulatora w zestawie, Bez ładowarki w zestawie, Bez walizki w zestawie	Bez akumulatora w zestawie, Bez ładowarki w zestawie, Bez walizki w zestawie	Bez akumulatora w zestawie, Bez ładowarki w zestawie, Bez walizki w zestawie
Numer Artykułu	4933478972	4933478973	4933478974	4933478975	4933478976	4933479363
Kod EAN	4058546362546	4058546362553	4058546362560	4058546362577	4058546362584	4058546371579

M12 HJ CAM06 M12™ PODGRZEWANA KURTKA KAMUFLAŻOWA

M12



- Wzór kamuflażu REALTREE XTRA™ doskonale komponuje się przez cały rok w zróżnicowanych środowiskach
- Cichy materiał rozciągający się w 100% z poliestru, aby zmniejszyć hałas podczas ruchu
- Ciepło na żądanie - 5 stref grzewczych z elementami grzewczymi z włókna węglowego rozprowadzającymi ciepło do głównych obszarów ciała oraz do przednich kieszeni
- Doskonały czas pracy, do 8 godzin grzania na niskim poziomie przy jednym naładowaniu akumulatora M12™ REDLITHIUM™ 3,0 Ah
- Intuicyjny system kontroli trybu grzania - 3 ustawienia: Wysoki, Średni, Niski
- Elastyczność FREE FLEX™ - dodatkowy materiał pod pachami zwiększa zakres ruchu podczas pracy z uniesionymi nad głowę rękami
- Odporna na wodę i wiatr, zapewnia komfort i trwałość w trudnych warunkach
- Nowa konstrukcja kieszeni na akumulator zapewnia użytkownikom wiele opcji umieszczenia akumulatora, umożliwiając dostosowanie do sytuacji
- Ulepszone krój slim fit z dłuższym tyłem zapobiega wyzębieniu i utrzymuje ciepło użytkownika

	M12 HJ CAM06-0 (S)	M12 HJ CAM06-0 (M)	M12 HJ CAM06-0 (L)	M12 HJ CAM06-0 (XL)	M12 HJ CAM06-0 (XXL)	M12 HJ CAM06-0 (XXXL)
Pełny zestaw	Bez akumulatora w zestawie, Bez ładowarki w zestawie, Bez walizki w zestawie	Bez akumulatora w zestawie, Bez ładowarki w zestawie, Bez walizki w zestawie	Bez akumulatora w zestawie, Bez ładowarki w zestawie, Bez walizki w zestawie	Bez akumulatora w zestawie, Bez ładowarki w zestawie, Bez walizki w zestawie	Bez akumulatora w zestawie, Bez ładowarki w zestawie, Bez walizki w zestawie	Bez akumulatora w zestawie, Bez ładowarki w zestawie, Bez walizki w zestawie
Numer Artykułu	4933478977	4933478978	4933478979	4933478980	4933478981	4933479364
Kod EAN	4058546362591	4058546362607	4058546362614	4058546362621	4058546362638	4058546371586

M12 HPJBL2 M12™ PODGRZEWANA KURTKA PIKOWANA - CZARNA

M12



- Podgrzewana kurtka M12™ zasilana akumulatorem M12™ z elementami grzewczymi z włókna węglowego wytwarza i rozprowadza ciepło na klatkę piersiową, ramiona i plecy.
- Długi czas pracy, do 11 godzin grzania na jednym ładowaniu akumulatora M12™ 12V REDLITHIUM™ 3 Ah.
- Poliester Ripstop zapewnia lekką konstrukcję, która może być używana jako warstwa zewnętrzna lub środkowa (warstwa zewnętrzna i wewnętrzna 100% poliestru).
- Wzmocniony materiał na strefach podatnych na zużycie chroni przed przetarciami i rozdarciami.
- Zapewnia komfort i trwałość w trudnych, deszczowych lub wietrznych warunkach.
- Zoptymalizowana ukryta kieszeń na baterię do umieszczenia baterii M12™ z przodu lub z tyłu dla większego komfortu.
- 5 wszystkich stref grzewczych z włókna węglowego rozprowadza ciepło do głównych obszarów ciała.
- Prosty przycisk służący do regulowania ciepła - 3 ustawienia grzania: Wysokie, Średnie, Niskie.

	M12 HPJBL2-0 (S)	M12 HPJBL2-0 (M)	M12 HPJBL2-0 (L)	M12 HPJBL2-0 (XL)	M12 HPJBL2-0 (XXL)
Pełny zestaw	Bez akumulatora w zestawie, Bez ładowarki w zestawie, Pudełko	Bez akumulatora w zestawie, Bez ładowarki w zestawie, Pudełko	Bez akumulatora w zestawie, Bez ładowarki w zestawie, Pudełko	Bez akumulatora w zestawie, Bez ładowarki w zestawie, Pudełko	Bez akumulatora w zestawie, Bez ładowarki w zestawie, Pudełko
Numer Artykułu	4932480071	4932480072	4932480073	4932480074	4932480075
Kod EAN	4058546403560	4058546403577	4058546403584	4058546403591	4058546403607

M12 HPJLBL2 OGRZEWANA KURTKA PUCHOWA DAMSKA M12™ - CZARNA

M12



- Kurtka podgrzewana M12™ zasilana akumulatorem M12™ z elementami grzewczymi z włókna węglowego wytwarza i rozprowadza ciepło na klatkę piersiową, plecach i ramionach.
- Doskonały czas pracy, do 11 godzin na jednym ładowaniu akumulatora M12™ REDLITHIUM™ 3,0 Ah.
- Lekki i bardzo wytrzymały poliester ripstop zapewnia smukłą konstrukcję, która może być noszona jako zewnętrzna lub środkowa warstwa (warstwa wewnętrzna oraz zewnętrzna w 100% z poliestru)
- Wzmocnione strefy wysokiego zużycia chronią przed ścieraniem i rozdarciami
- Zapewnia komfort i trwałość w trudnych, deszczowych lub wietrznych warunkach.
- Zoptymalizowana, ukryta kieszeń na akumulator umożliwia umieszczenie akumulatora M12™ z przodu lub z tyłu w celu zwiększenia komfortu użytkownika.
- Wiele stref grzewczych - 5 wszystkich stref grzewczych z włókna węglowego rozprowadza ciepło do głównych obszarów ciała

	M12 HPJLBL2-0 (S)	M12 HPJLBL2-0 (M)	M12 HPJLBL2-0 (L)	M12 HPJLBL2-0 (XL)	M12 HPJLBL2-0 (XXL)
Pełny zestaw	Bez akumulatora w zestawie, Bez ładowarki w zestawie, Bez walizki w zestawie	Bez akumulatora w zestawie, Bez ładowarki w zestawie, Bez walizki w zestawie	Bez akumulatora w zestawie, Bez ładowarki w zestawie, Bez walizki w zestawie	Bez akumulatora w zestawie, Bez ładowarki w zestawie, Bez walizki w zestawie	Bez akumulatora w zestawie, Bez ładowarki w zestawie, Bez walizki w zestawie
Numer Artykułu	4932480085	4932480086	4932480087	4932480088	4932480089
Kod EAN	4058546403706	4058546403713	4058546403720	4058546403737	4058546403744

M12 HPVBL2 M12™ PODGRZEWANA KAMIZELKA PIKOWANA - CZARNA

M12



- Podgrzewana kamizelka M12™ zasilana akumulatorem M12™ z elementami grzewczymi z włókna węglowego wytwarza i rozprowadza ciepło na klatkę piersiową i plecy.
- Długi czas pracy, do 11 godzin grzania na jednym ładowaniu akumulatora M12™ 12V REDLITHIUM™ 3 Ah.
- Poliester Ripstop zapewnia lekką konstrukcję, która może być używana jako warstwa zewnętrzna lub środkowa (warstwa zewnętrzna i wewnętrzna 100% poliestru).
- Wzmocniony materiał na strefach podatnych na zużycie chroni przed przetarciami i rozdarciami.
- Zapewnia komfort i trwałość w trudnych, deszczowych lub wietrznych warunkach.
- Zoptymalizowana ukryta kieszeń na baterię do umieszczenia baterii M12™ z przodu lub z tyłu dla większego komfortu.
- 3 wszystkie strefy grzewcze z włókna węglowego rozprowadzają ciepło do głównych obszarów ciała.
- Prosty przycisk służący do regulowania ciepła - 3 ustawienia grzania: Wysokie, Średnie, Niskie.

	M12 HPVBL2-0 (S)	M12 HPVBL2-0 (M)	M12 HPVBL2-0 (L)	M12 HPVBL2-0 (XL)	M12 HPVBL2-0 (XXL)
Pełny zestaw	Bez akumulatora w zestawie, Bez ładowarki w zestawie, Pudełko	Bez akumulatora w zestawie, Bez ładowarki w zestawie, Pudełko	Bez akumulatora w zestawie, Bez ładowarki w zestawie, Pudełko	Bez akumulatora w zestawie, Bez ładowarki w zestawie, Pudełko	Bez akumulatora w zestawie, Bez ładowarki w zestawie, Pudełko
Numer Artykułu	4932480076	4932480077	4932480078	4932480079	4932480080
Kod EAN	4058546403614	4058546403621	4058546403638	4058546403645	4058546403652

M12 HVGREY1 M12™ PODGRZEWANA KAMIZELKA - SZARA

M12



- Podgrzewana kamizelka M12™ TOUGHSELL™ zasilana akumulatorem M12™ z elementami grzewczymi z włókna węglowego wytwarza i rozprowadza ciepło na klatkę piersiową i plecy.
- Długi czas pracy, do 11 godzin grzania na jednym ładowaniu akumulatora M12™ 12V REDLITHIUM™ 3 Ah.
- Rozciągliwy materiał TOUGHSELL™ w 90% z poliestru i 10% ze spandeksu, aby wytrzymać trudne warunki pracy.
- Zoptymalizowana ukryta kieszeń na baterię do umieszczenia baterii M12™ z przodu lub z tyłu dla większego komfortu.
- 3 wszystkie strefy grzewcze z włókna węglowego rozprowadzają ciepło do głównych obszarów ciała.
- Prosty przycisk służący do regulowania ciepła - 3 ustawienia grzania: Wysokie, Średnie, Niskie.
- Możliwość prania w pralce i suszenia w suszarce.
- Adapter do akumulatora w zestawie.
- Elastyczny system baterijny gwarantuje współpracę ze wszystkimi akumulatorami M12™

	M12 HVGREY1-0 (S)	M12 HVGREY1-0 (M)	M12 HVGREY1-0 (L)	M12 HVGREY1-0 (XL)	M12 HVGREY1-0 (XXL)	M12 HVGREY1-0 (XXXL)
Pełny zestaw	Bez akumulatora w zestawie, Bez ładowarki w zestawie, Pudełko	Bez akumulatora w zestawie, Bez ładowarki w zestawie, Pudełko	Bez akumulatora w zestawie, Bez ładowarki w zestawie, Pudełko	Bez akumulatora w zestawie, Bez ładowarki w zestawie, Pudełko	Bez akumulatora w zestawie, Bez ładowarki w zestawie, Pudełko	Bez akumulatora w zestawie, Bez ładowarki w zestawie, Pudełko
Numer Artykułu	4932480100	4932480101	4932480102	4932480103	4932480104	4932480105
Kod EAN	4058546403850	4058546403867	4058546403874	4058546403881	4058546403898	4058546403904

M12 HHGREY4 PODGRZEWANA BLUZA M12™ - SZARA

M12

- Bluza ogrzewana M12™ zasilana przez baterię M12™ z elementami grzewczymi z włókna węglowego wytwarza i rozprowadza ciepło na klatkę piersiową i plecach.
- Doskonały czas pracy, do 11 godzin na jednym ładowaniu akumulatora M12™ REDLITHIUM™ 3,0 Ah.
- Ogrzewana bluza z kapturem wykonana z wytrzymałej bawełny (53%) z trwałymi, wzmocnionymi kieszeniami użytkowymi i poliestrową podszewką z polaru (47%), aby sprostać trudnym warunkom zewnętrznym.
- Zoptymalizowana ukryta kieszeń na akumulator umożliwiającą umieszczenie akumulatora M12™ z przodu lub z tyłu w celu zwiększenia komfortu użytkownika
- Jesienią i wiosną bluza z kapturem idealnie sprawdza się jako warstwa zewnętrzna. Zimą bluza stanowi idealną warstwę bazową generując i zatrzymując ciepło
- Kilka stref grzewczych - 3 wszystkie strefy grzewcze z włókna węglowego rozprowadzają ciepło do głównych obszarów ciała

	M12 HHGREY4-0 (S)	M12 HHGREY4-0 (M)	M12 HHGREY4-0 (L)	M12 HHGREY4-0 (XL)	M12 HHGREY4-0 (XXL)
Pełny zestaw	Bez akumulatora w zestawie, Bez ładowarki w zestawie, Bez walizki w zestawie	Bez akumulatora w zestawie, Bez ładowarki w zestawie, Bez walizki w zestawie	Bez akumulatora w zestawie, Bez ładowarki w zestawie, Bez walizki w zestawie	Bez akumulatora w zestawie, Bez ładowarki w zestawie, Bez walizki w zestawie	Bez akumulatora w zestawie, Bez ładowarki w zestawie, Bez walizki w zestawie
Numer Artykułu	4932480066	4932480067	4932480068	4932480069	4932480070
Kod EAN	4058546403515	4058546403522	4058546403539	4058546403546	4058546403553

M12 HHBL4 M12™ PODGRZEWANA BLUZA - CZARNA

M12

- Podgrzewana bluza z kapturem M12™ zasilana akumulatorem M12™ z elementami grzewczymi z włókna węglowego wytwarza i rozprowadza ciepło na klatkę piersiową i plecy.
- Długi czas pracy, do 11 godzin grzania na jednym ładowaniu akumulatora M12™ 12V REDLITHIUM™ 3 Ah.
- Wytrzymała, podgrzewana bluza z kapturem wykonana z wytrzymałej bawełny (53%) z wytrzymałymi wzmocnionymi kieszeniami na narzędzia i poliestrową podszewką z polaru (47%), aby wytrzymać trudne warunki zewnętrzne.
- Zoptymalizowana ukryta kieszeń na baterię M12™ z możliwością umieszczenia jej z przodu lub z tyłu dla większego komfortu.
- Jesienią i wiosną bluzę można nosić jako wytrzymałą warstwę wierzchnią. Zimą najlepiej sprawdza się jako warstwa bazowa pod kurtkę, generując i utrzymując ciepło blisko ciała.
- 3 wszystkie strefy grzewcze z włókna węglowego rozprowadzają ciepło do głównych obszarów ciała.
- Prosty przycisk służący do regulowania ciepła - 3 ustawienia grzania: Wysokie, Średnie, Niskie.

	M12 HHBL4-0 (S)	M12 HHBL4-0 (M)	M12 HHBL4-0 (L)	M12 HHBL4-0 (XL)	M12 HHBL4-0 (XXL)
Pełny zestaw	Bez akumulatora w zestawie, Bez ładowarki w zestawie, Pudełko	Bez akumulatora w zestawie, Bez ładowarki w zestawie, Pudełko	Bez akumulatora w zestawie, Bez ładowarki w zestawie, Pudełko	Bez akumulatora w zestawie, Bez ładowarki w zestawie, Pudełko	Bez akumulatora w zestawie, Bez ładowarki w zestawie, Pudełko
Numer Artykułu	4932480061	4932480062	4932480063	4932480064	4932480065
Kod EAN	4058546403461	4058546403478	4058546403485	4058546403492	4058546403508

M12 HHLBL1 M12™ DAMSKA PODGRZEWANA BLUZA - CZARNA

M12

- Podgrzewana bluza z kapturem M12™ dla kobiet zasilana akumulatorem M12™ z elementami grzewczymi z włókna węglowego wytwarza i rozprowadza ciepło na klatkę piersiową i plecy.
- Długi czas pracy, do 11 godzin grzania na jednym ładowaniu akumulatora M12™ 12V REDLITHIUM™ 3 Ah.
- Zoptymalizowana ukryta kieszeń na baterię M12™ z możliwością umieszczenia jej z przodu lub z tyłu dla większego komfortu.
- Wytrzymała, podgrzewana bluza z kapturem wykonana z wytrzymałej bawełny (53%) z wytrzymałymi wzmocnionymi kieszeniami na narzędzia i poliestrową podszewką z polaru (47%), aby wytrzymać trudne warunki zewnętrzne.
- Jesienią i wiosną bluzę można nosić jako wytrzymałą warstwę wierzchnią. Zimą najlepiej sprawdza się jako warstwa bazowa pod kurtkę, generując i utrzymując ciepło blisko ciała.
- 3 wszystkie strefy grzewcze z włókna węglowego rozprowadzają ciepło do głównych obszarów ciała.
- Prosty przycisk służący do regulowania ciepła - 3 ustawienia grzania: Wysokie, Średnie, Niskie.

	M12 HHLBL1-0 (S)	M12 HHLBL1-0 (M)	M12 HHLBL1-0 (L)	M12 HHLBL1-0 (XL)
Pełny zestaw	Bez akumulatora w zestawie, Bez ładowarki w zestawie, Pudełko	Bez akumulatora w zestawie, Bez ładowarki w zestawie, Pudełko	Bez akumulatora w zestawie, Bez ładowarki w zestawie, Pudełko	Bez akumulatora w zestawie, Bez ładowarki w zestawie, Pudełko
Numer Artykułu	4932480090	4932480091	4932480092	4932480093
Kod EAN	4058546403751	4058546403768	4058546403775	4058546403782

L4 HBLB PODGRZEWANA KOSZULKAKA AKUMULATOROWA WORKSKIN™ Z USB

REDLITHIUM™

- Wytrzymała, odporna na mechacenie materiał zapewnia ciepło i odprowadza wilgoć utrzymując suchą skórę
- Pełne rozgrzanie w czasie 2.5 minuty
- Wytwarzane ciepło jest rozprowadzane na klatkę piersiową i plecy
- Zasilanie za pomocą technologii akumulatorowej REDLITHIUM™ serii L4, ładowanie przez USB
- Przycisk LED pozwala na wybór 1 z 2 ustawień grzania, dostarczając tyle ciepła, ile potrzebuje użytkownik
- Wytrzymała, odporna na mechacenie materiał, raglanowe rękawy oraz brak szwów nie utrudniają ruchów i zapewniają wysoki komfort noszenia
- Wyjątkowo długi czas pracy - do 180 min. ciepła na niskim stopniu grzania
- Uchwyt na akumulator serii L4 - ukryta kieszeń na akumulator zapewniająca minimalną ingerencję użytkownika
- Można pracować w parze

	L4 HBLB-301S	L4 HBLB-301M	L4 HBLB-301L	L4 HBLB-301XL	L4 HBLB-301XXL
Pełny zestaw	1 x L4 B3 Akumulator, Bez ładowarki w zestawie, Bez walizki w zestawie	1 x L4 B3 Akumulator, Bez ładowarki w zestawie, Bez walizki w zestawie	1 x L4 B3 Akumulator, Bez ładowarki w zestawie, Bez walizki w zestawie	1 x L4 B3 Akumulator, Bez ładowarki w zestawie, Bez walizki w zestawie	1 x L4 B3 Akumulator, Bez ładowarki w zestawie, Bez walizki w zestawie
Numer Artykułu	4933478081	4933478082	4933478083	4933478084	4933478085
Kod EAN	4058546340148	4058546340155	4058546340162	4058546340179	4058546340186

OFERTA LASERÓW

**ZESKANUJ TUTAJ,
ABY UZYSKAĆ
WIĘCEJ INFORMACJI**

M18 RLOHV1200 M18™ 1200 M, POZIOMY, PIONOWY, AUTOMATYCZNY, DWUSTOPNIOWY LASER OBROTOWY Z SYSTEMEM ONE-KEY™

M18
ONE-KEY™
UNLOCKING THE DIGITAL JOBSITE.

- Najlepsze narzędzie do oceniania aplikacji
- Szybkie, dokładne, automatyczne dopasowanie podwójnego nachylenia do 12,5% w osi X i Y oraz możliwość zdalnej regulacji nachylenia za pomocą zduplikowanego zdalnego wyświetlacza
- Regulowane maskowanie zapobiegające zakłóceniom laserowym i odbiciom lasera od okien w miejscu pracy

	M18 RLOHV1200-501C
Wyposażenie standardowe	1x RD1200, zacisk detektora, 1x pilot zdalnego sterowania
Pełny zestaw	1 x M18 B5 Akumulator, M12-18 C Ładowarka, Walizka
Numer Artykułu	4933493204
Kod EAN	4058546480752

M18 RLOH600 M18™ POZIOMY LASER OBROTOWY O ZASIĘGU 600 M Z SYSTEMEM ONE-KEY™

M18
ONE-KEY™
UNLOCKING THE DIGITAL JOBSITE.

- Najlepsze narzędzie do uzyskiwania dokładnych wyników podczas niwelacji na placu budowy
- Łatwy w użyciu, konfiguracja jednym przyciskiem
- Ręczne rolety maskujące zapobiegające zakłóceniom i odbiciom lasera od okien
- Zaprojektowana z myślą o trudnych warunkach pracy, klasa IP66 i odporna na upadki do 1,5 m

	M18 RLOH600-201C
Wyposażenie standardowe	1x RD600, zacisk detektora
Pełny zestaw	1 x M18 B2 Akumulator, M12-18 C Ładowarka, Walizka
Numer Artykułu	4933493191
Kod EAN	4058546480622

M18 RLOHVG300 M18™ ZIELONY, POZIOMY, PIONOWY LASER OBROTOWY O ZASIĘGU 300 M Z SYSTEMEM ONE-KEY™

M18
ONE-KEY™
UNLOCKING THE DIGITAL JOBSITE.

- Przeznaczone do prac wewnętrznych i zewnętrznych, do zastosowań na duże odległości
- Zoptymalizowane wyszukiwanie środka za jednym naciśnięciem przycisku, w celu wyrównania dalekiego zasięgu
- Zielona dioda laserowa o wysokiej intensywności zapewniająca maksymalną widoczność; do 4x lepszą widoczność w porównaniu z laserami czerwonymi

	M18 RLOHVG300-501C
Wyposażenie standardowe	1x RD300G, zacisk detektora
Pełny zestaw	1 x M18 B5 Akumulator, M12-18 C Ładowarka, Walizka
Numer Artykułu	4933493194
Kod EAN	4058546480653

M12 3PL M12™ LASER ZIELONY 3-PŁASZCZYZNOWY 360°

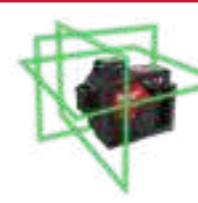
M12

- M12™ Laser 3-płaszczyznowy 360° z wiązką lasera w kolorze zielonym to kompleksowe rozwiązanie z jedną linią poziomą i dwiema pionowymi do szybkiego i łatwego poziomowania, wyrównywania, wyznaczenia prostopadłości i przenoszenia punktów. Pozwala na łatwe rozmieszczanie elementów na dużych przestrzeniach za pomocą jednego narzędzia.

	M12 3PL-0C	M12 3PL-401C	M12 3PLKIT-401P
Wyposażenie standardowe	Klips montażowy, tarcza celownicza poprawiająca widoczność lasera	Klips montażowy, tarcza celownicza poprawiająca widoczność lasera	HVIST, LLD50, LM360, TRP120, uchwyt magnetyczny
Pełny zestaw	Bez akumulatora w zestawie, Bez ładowarki w zestawie, Walizka	1 x M12 B4 Akumulator, C12 C Ładowarka, Walizka	1 x M12 B4 Akumulator, C12 C Ładowarka, Pudełko PACKOUT™
Numer Artykułu	4933478103	4933478102	4933478960
Kod EAN	4058546340360	4058546340353	4058546362423

M12 CLL4P LASER KRZYŻOWY M12™ Z 4 PUNKTAMI

M12

- Laser krzyżowy M12™ z 4 punktami, zapewnia wszechstronną funkcjonalność z poziomowaniem, wyrównywaniem w pionie, przenoszeniem punktów w pionie z podłogi na sufit i przenoszeniem punktów w poziomie
- Zielone wiązki o dużej intensywności zapewniają zasięg pracy od 38 m do 100 m przy użyciu detektora
- Zapewnia całodzienny czas pracy wynoszący ponad 9 godzin z akumulatorem M12 B3

	M12 CLL4P-0C	M12 CLL4P-301C
Wyposażenie standardowe	Klips do montażu, HVIST	Klips do montażu, HVIST
Pełny zestaw	Bez akumulatora w zestawie, Bez ładowarki w zestawie, Walizka	1 x M12 B3 Akumulator, C12 C Ładowarka, Walizka
Numer Artykułu	4933479202	4933479203
Kod EAN	4058546369965	4058546369972

M12 CLLP M12™ LASER ZIELONY KRZYŻOWY LINIOWO-PUNKTOWY

M12

- M12™ Laser krzyżowy liniowo-punktowy z zieloną wiązką to jedno urządzenie wyposażone we wszystkie potrzebne funkcje, umożliwiające ustawienie linii lasera w poziomie, w pionie, a także ustawienie punktów wyznaczających pion na podłożu i na stropie.

	M12 CLLP-0C	M12 CLLP-301C
Wyposażenie standardowe	Klips montażowy, HVIST	Klips montażowy, HVIST
Pełny zestaw	Bez akumulatora w zestawie, Bez ładowarki w zestawie, Walizka	1 x M12 B3 Akumulator, C12 C Ładowarka, Walizka
Numer Artykułu	4933478101	4933478100
Kod EAN	4058546340346	4058546340339

L4 CLLP REDLITHIUM™ USB LASER ZIELONY KRZYŻOWY LINIOWO-PUNKTOWY

REDLITHIUM™
USB



- REDLITHIUM™ Akumulatorowy laser krzyżowy liniowo-punktowy z USB z zieloną wiązką to jedno urządzenie wyposażone we wszystkie potrzebne funkcje, umożliwiające ustawienie linii lasera w poziomie, w pionie, a także ustawienie punktów pionowych
- Zielone diody o wysokim natężeniu światła zapewniają doskonałą widoczność - nawet 4x lepszą w porównaniu z laserami z czerwoną wiązką

L4 CLLP-301C

Wyposażenie standardowe	Klips montażowy
Pełny zestaw	1 x L4 B3 Akumulator , Kabel USB z końcówką do ładowarki, Walizka
Numer Artykułu	4933478099
Kod EAN	4058546340322

L4 CLL REDLITHIUM™ USB LASER ZIELONY KRZYŻOWY

REDLITHIUM™
USB



- REDLITHIUM™ Akumulatorowy laser krzyżowy ładowany przez USB z zieloną wiązką, to jedno urządzenie wyposażone we wszystkie potrzebne funkcje, umożliwiające ustawienie linii lasera w poziomie i pionie
- Zielona wiązka o wysokim natężeniu światła zapewnia doskonałą widoczność - nawet 4x lepszą w porównaniu z laserami z czerwoną wiązką

L4 CLL-301C

Wyposażenie standardowe	Klips montażowy
Pełny zestaw	1 x L4 B3 Akumulator , Kabel USB z końcówką do ładowarki, Walizka
Numer Artykułu	4933478098
Kod EAN	4058546340315

CLL LASER KRZYŻOWY Z ZIELONĄ WIĄZKĄ, ZASILANY BATERIAMI ALKAICZNYMI

III 4



- Laser krzyżowy, zasilany bateriami alkalicznymi, zapewnia uniwersalną funkcjonalność z poziomowaniem i wyrównaniem w pionie
- Zielona wiązka światła o wysokim natężeniu gwarantuje zasięg roboczy 30 m oraz 100 m przy zastosowaniu detektora
- 4 baterie alkaliczne AA umożliwiają pracę przez cały dzień - nawet ponad 8 godzin

CLL-C

Wyposażenie standardowe	Klips montażowy
Pełny zestaw	4 x AA Akumulatory, Walizka
Numer Artykułu	4933478753
Kod EAN	4058546360351

ZESKANUJ, ABY ZOBACZYĆ
NASZĄ OFERTĘ AKCESORIÓW
SYSTEMOWYCH DO LASERÓW

RD1200 OBROTOWY DETEKTOR LASEROWY 1200 M

III 2



- Zasięg detekcji 1200 m w połączeniu z laserem M18 RLOHV1200 do zastosowań na dużych odległościach
- Dzięki automatycznej regulacji nachylenia w pionie i poziomie, laser M18 RLOHV1200 automatycznie dostosowuje się do środka detektora

RD1200

Pełny zestaw	2 x AA Akumulatory, Bez walizki w zestawie
Numer Artykułu	4932493207
Kod EAN	4058546480783

RD600 OBROTOWY DETEKTOR LASEROWY 600 M

III 2



- Zasięg detekcji 600 m w połączeniu z laserem M18 RLOH600 do zastosowań na dużych odległościach
- Łatwy do odczytania, podświetlany wyświetlacz z tyłu i z przodu, zapewniający dobrą widoczność
- Stopień ochrony IP67 i odporność na upadki z wysokości do 2 m
- Regulowana dokładność w pięciu krokach od 0,5 mm do 10 mm

RD600

Pełny zestaw	2 x AA Akumulatory, Bez walizki w zestawie
Numer Artykułu	4932493197
Kod EAN	4058546480684

RD300G OBROTOWY DETEKTOR LASEROWY 300 M ZIELONY

III 2



- Zasięg detekcji 300 m w połączeniu z laserem M18 RLOHVG300, do zastosowań na duże odległości
- Detektor RD300G ze zintegrowanym pilotem umożliwia aktywację lasera M18 RLOHVG300 na odległość
- Łatwy do odczytania wyświetlacz o milimetrach/calach, podświetlany z tyłu i z przodu, zapewniający dobrą widoczność zarówno w pomieszczeniach, jak i na zewnątrz

RD300G

Pełny zestaw	2 x AA Akumulatory, Bez walizki w zestawie
Numer Artykułu	4932493198
Kod EAN	4058546480691

LRD100 LASEROWY DETEKTOR LINIOWY/ROTACYJNY

- Detektor MILWAUKEE® LRD100 zwiększa funkcjonalność linii laserowej do 100 metrów w połączeniu ze wszystkimi laserami krzyżowymi i płaskimi MILWAUKEE® i może być uniwersalnie używany z laserami obrotowymi o promieniu do 250 metrów
- Milimetrowy wyświetlacz z przodu i z tyłu umożliwia łatwe i dokładne wykrywanie wiązki laserowej w celu usprawnienia procesu konfiguracji

LRD100

Pełny zestaw	1 x AA Battery, Bez walizki w zestawie
Numer Artykułu	4932479555
Kod EAN	4058546373498

LLD50 DETEKTOR DO LASERA LINIOWEGO

I 1



- Detektor do lasera liniowego LLD 50 MILWAUKEE® zwiększa funkcjonalność i zasięg pracy lasera do 50 metrów
- Diody LED z przodu i z tyłu pozwalają na łatwe i dokładne wykrywanie wiązki laserowej, co usprawnia proces konfiguracji
- Magnesy mieszczące z dwóch stron detektora umożliwiają łatwe mocowanie go do powierzchni metalowych; rozwiązanie idealne w przypadku montażu sufitów podwieszanych

LLD50

Pełny zestaw	1 x AA Battery, Bez walizki w zestawie
Numer Artykułu	4932478104
Kod EAN	4058546340377

LWM LASEROWY UCHWYT ŚCIENNY



- Pionowa mikroregulacja dla najbardziej precyzyjnego wyrównania podczas instalacji
- Otwór do zawieszania i zacisk materiałowy dla najbardziej wszechstronnej konfiguracji na ścianach i sufitach
- Śruba regulacyjna poziomowania, aby uzyskać laser w zakresie samopoziomowania
- Skala linijki przyspiesza proces konfiguracji i regulacji

LWM

Numer Artykułu	4932493201
Kod EAN	4058546480721

LMP TELESKOPOWY SŁUP LASEROWY O DŁUGOŚCI 3,6 M



- MILWAUKEE® Teleskopowa kolumna lasera o zasięgu 3,6 m jest idealna do ustawiania laserów liniowych nawet na wysokim suficie
- Sprężynowa głowica obrotowa ułatwia ustawienie, nawet na nierównych powierzchniach
- Dołączony zacisk otwiera się na 6,3 cm i można go przymocować do okrągłych i kwadratowych materiałów

LMP

Numer Artykułu	4932479205
Kod EAN	4058546369996

TRP300 STATYW LASEROWY O DŁUGOŚCI 3,0 METRÓW



- Zasięg wysunięcia do 2,95 m dla łatwej konfiguracji na większości typowych wysokości roboczych
- Najbardziej wszechstronna konfiguracja we wszystkich środowiskach z kółkami i gumowymi nóżkami
- Zasięg wysokości 1,10 m umożliwiający precyzyjną regulację lasera na wysokości
- Pasek na ramię zapewnia wygodny transport lasera bez użycia rąk

TRP300

Numer Artykułu	4932493200
Kod EAN	4058546480714

LM360 UCHWYT MONTAŻOWY 360°



- Uchwyt montażowy 360° MILWAUKEE® to dodatkowy element montażowy lasera z możliwością regulacji, która zapewnia najszybsze ustawienie lasera
- Regulacja obrotu w wielu płaszczyznach; na uchwycie można bez problemu zamocować każdy laser MILWAUKEE®
- Mikroregulacja w poziomie, która znacznie przyspiesza ustawianie linii poziomych

LM360

Numer Artykułu	4932478105
Kod EAN	4058546340384

HI-VIST TARCZA CELOWNICZA POPRAWIAJĄCA WIDOCZNOŚĆ LASERA



- Tarcza celownicza poprawiająca widoczność lasera firmy MILWAUKEE® umożliwia szybkie ustawienie i wycentrowanie linii; wyposażona w szeroką podstawę magnetyczną do ustawienia na podłogach i powierzchniach wykonanych ze stali
- Odblaskowa powierzchnia w kontrastowym kolorze do stosowania z laserami z wiązką w kolorze zielonym

HI-VIST

Numer Artykułu	4932478108
Kod EAN	4058546340414

WLB BEZPRZEWODOWA PODSTAWA DO USTAWIANIA LASERA



- Precyzyjne poziome sterowanie silnikowe z funkcją wyrównywania mikro i makro
- Kontrola odległości +38 m w celu pokrycia całego zakresu roboczego lasera
- Obraca się w punkcie, co zapewnia szybszą konfigurację podczas wyrównywania dwóch punktów
- Szybko przesuwane mocowanie umożliwiające szybką i łatwą konfigurację
- Intuicyjne parowanie i kontrola

WLB-C

Pełny zestaw	2 x AA Akumulatory, Walizka
Numer Artykułu	4932479198
Kod EAN	4058546369927

TRP180 STATYW 1,8 M DO LASERA



- Statyw MILWAUKEE® do laserów liniowych z gwintem montażowym 1/4" jest idealnym narzędziem do ustawiania w zależności od potrzeby, wysokości płaszczyzny poziomej wskazywanej przez promień lasera.
- Wysokość statywu można łatwo regulować w zakresie od 72 cm do 180 cm.

TRP180

Numer Artykułu	4932478106
Kod EAN	4058546340391

TRP160 1,6 METROWY STATYW LASEROWY



- Zasięg wysunięcia do 1,60 m dla łatwej konfiguracji na większości typowych wysokości roboczych
- Aluminiowa rama i stalowe nóżki do zastosowania w każdych warunkach w miejscu pracy
- Wzmocniona konstrukcja uchwytu dla lepszej trwałości
- Pasek na ramię zapewnia wygodny transport lasera bez użycia rąk

TRP160

Numer Artykułu	4932493199
Kod EAN	4058546480707

TRP120 KOMPAKTOWY STATYW LASEROWY O DŁUGOŚCI 1,2 METRA



- MILWAUKEE® Kompaktowy statyw laserowy z gwintem montażowym 1/4" i płaską konstrukcją głowicy jest idealny do ustawiania wysokości poziomej linii lasera lub podnoszenia lasera w razie potrzeby
- Wysokość można łatwo regulować w zakresie od 47 cm do 120 cm
- Zakres podnoszenia 29 cm do precyzyjnej regulacji wysokości

TRP120

Numer Artykułu	4932478959
Kod EAN	4058546362416

SR240 DRAŻEK O DŁUGOŚCI 240 CM



- Metryczna skala wysokości do 2,4 m ze zintegrowanym suwakiem detektora umożliwiającym szybkie pozycjonowanie detektora
- Wytrzymała aluminiowa rama odporna na warunki w miejscu pracy
- Trwałe zaślepki zabezpieczające przed uszkodzeniem ramy
- Regulowany poziom fiołki dla bardziej precyzyjnej konfiguracji

SR240

Numer Artykułu	4932493202
Kod EAN	4058546480738

ROD500 PRĘT SIATKI 500 CM



- Metryczna skala wysokości do 5 m dla większości typowych wysokości na placu budowy
- Płaska górna zaślepka zapewnia solidne pozycjonowanie detektora
- Wytrzymała aluminiowa rama odporna na warunki w miejscu pracy
- Trwałe zaślepki zapobiegające uszkodzeniom ramy

ROD500

Numer Artykułu	4932493203
Kod EAN	4058546480745

LDM 100 DALMIERZ LASEROWY 100M



- Laser punktowy zapewnia łatwy pomiar dla jednej osoby
- Norma IP54 - odporność na wodę i pył
- Możliwość wyboru metrycznego lub calowego systemu pomiarowego
- Dwa oddzielne przyciski do szybkiego pomiaru oraz dla ułatwienia zmiany pomiaru pomiędzy pojedynczym, a ciągłym

LDM 100

Pełny zestaw	2 x AAA Akumulatory, Bez walizki w zestawie
Numer Artykułu	4933459278
Kod EAN	4058546002442

LDM 50 DALMIERZ LASEROWY 50 M



- Laser punktowy - łatwy pomiar dla jednej osoby, przez naciśnięcie włącznika
- Bardzo smukła obudowa z klamką na pas dla łatwego transportu
- Pomiar pola/objętości/pośredni pomiar wysokości oraz pomiar powierzchni
- Śledzenie pomiaru min./maks. i ciągłego
- Dodawanie i odejmowanie odległości w celu rozplanowywania

LDM 50

Pełny zestaw	2 x AAA Akumulatory, Bez walizki w zestawie
Numer Artykułu	4933447700
Kod EAN	4002395006540

LDM 45 DALMIERZ LASEROWY 45 M



- Laser punktowy - łatwy pomiar bez pomocy dodatkowych osób
- IP54 odporność na wodę i pył
- Możliwość zmiany jednostek pomiędzy metrami, a calami
- Szybki pomiar dzięki jednemu, głównemu przyciskowi
- Umożliwia użytkownikowi wykonywanie pojedynczych pomiarów lub ciągłe śledzenie

LDM 45

Pełny zestaw	2 x AAA Akumulatory, Bez walizki w zestawie
Numer Artykułu	4933459277
Kod EAN	4058546002435

LDM 30 DALMIERZ LASEROWY 30 M



- Wyceluj i zmierz przy pomocy jednego przycisku
- Ochrona przed wodą i pyłem IP54
- Automatyyczny wyłącznik i wskaźnik niskiego poziomu naładowania
- Przelącznik wyl./wl z możliwością ustawienia wartości metrycznych i calowych
- Ergonomiczna obudowa z wymiennym zaczepem do paska

LDM 30

Pełny zestaw	2 x AAA Akumulatory, Bliстер
Numer Artykułu	4933459276
Kod EAN	4058546002428

BRANŻA ELEKTRYCZNA

ZESKANUJ TUTAJ,
ABY UZYSKAĆ
WIĘCEJ INFORMACJI



M18 HSFC125R M18™ FORCE LOGIC™ HYDRAULICZNY OBCINAK DO KABLI ZABEZPIECZAJĄCYCH 125 MM



- Bezpieczny przecinacz FORCE LOGIC™ tnąc kable aluminiowe, miedziane i zbrojone o średnicy do 125 mm
- Bezprzewodowy pilot komunikuje się z narzędziem za pośrednictwem wzajemnie wykluczającego się połączenia Bluetooth®, usuwając wszelkie fizyczne połączenie z narzędziem i umożliwiając liniowcom bezpieczne bezprzewodowe wykonywanie zdalnych cięć

M18 HSFC125R-802C

Wyposażenie standardowe	Pilot
Pełny zestaw	2 x M18 HB8 Akumulatory, M12-18 FC Ładowarka, Walizka
Numer Artykułu	4933492421
Kod EAN	4058546417888

M18 HCC125 M18™ FORCE LOGIC™ HYDRAULICZNY OBCINAK DO KABLI O ŚREDNICY 125 MM



- Przecinarka hydrauliczna FORCE LOGIC™ tnąc kable aluminiowe, miedziane i zbrojone o Ø125 mm
- Regulowany uchwyt boczny, konstrukcja narzędzia w linii i hak do zawieszania umożliwiając najłatwiejszy montaż w rowach i rozdzielniach
- System zatrzasków Quick Lock umożliwia użytkownikom łatwe otwieranie i zamykanie zatrzasku bez konieczności ustawiania

M18 HCC125-801C

Pełny zestaw	1 x M18 HB8 Akumulator, M12-18 FC Ładowarka, Bez walizki w zestawie
Numer Artykułu	4933492419
Kod EAN	4058546417864

M18 HCC75R M18™ FORCE LOGIC™ ZDALNIE STEROWANE AKUM. HYDRAULICZNE NOŻYCE DO PRZEWODÓW



- FORCE LOGIC™ technologia pozwala na dokonanie cięcia w mniej niż 10 sekund z siłą 77.8 kN
- Bezprzewodowa obsługa za pomocą urządzenia Bluetooth® zapewnia pełne bezpieczeństwo użytkownika
- Ergonomiczna obudowa, dodatkowe uchwyty oraz możliwość podwieszenia urządzenia
- Do cięcia miedzianych i aluminiowych przewodów do 75 mm

M18 HCC75R-502C

Wyposażenie standardowe	Pilot
Pełny zestaw	2 x M18 B5 Akumulatory, M12-18 FC Ładowarka, Walizka
Numer Artykułu	4933459271
Kod EAN	4058546002374

M18 HCC75 M18™ FORCE LOGIC™ HYDRAULICZNY OBCINAK DO KABLI



- FORCE LOGIC™ Hydrauliczny obcinak do przewodów, cięcie przewodów w mniej niż 10 sek. z siłą 77.8 kN
- Bezszerokowy silnik POWERSTATE™ zapewniający większą moc, dłuższy czas pracy i dłuższą żywotność
- Maksymalny rozmiar cięcia przewodów miedzianych i aluminiowych 75 mm
- Konstrukcja ułatwiająca zamocowanie urządzenia i dojście do przewodu

M18 HCC75-0C

M18 HCC75-502C

Pełny zestaw	Bez akumulatora w zestawie, Bez ładowarki w zestawie, Walizka	2 x M18 B5 Akumulatory, M12-18 FC Ładowarka, Walizka
Numer Artykułu	4933459268	4933459269
Kod EAN	4058546002343	4058546002350

M18 HCC45 M18™ FORCE LOGIC™ AKUMULATOROWE HYDRAULICZNE NOŻYCE DO KABLI



- FORCE LOGIC™ Hydrauliczny obcinak do kabli tnąc kable ACSR/ACSS w mniej niż 9 sekundy siłą 77.8 kN
- Unikalna i opatentowana technologia otwierania szczęk przy pomocy dwóch palców. Umożliwia pracę w rękawicach klasy 3
- Szczęki zaciskają się automatycznie bez konieczności używania drugiej ręki
- Cięcie kabli ACSR i ACSS do 44 mm

M18 HCC45-0C

M18 HCC45-522C

Pełny zestaw	Bez akumulatora w zestawie, Bez ładowarki w zestawie, Walizka	1 x M18 B5, 1 x M18 B2 Akumulatory, M12-18 FC Ładowarka, Walizka
Numer Artykułu	4933459265	4933459266
Kod EAN	4058546002312	4058546002329

M12 CC M12™ SUBKOMPAKTOWY OBCINAK KABLI



- Profesjonalne osiągi Ø32 mm - silne szczęki tnące do grubych kabli
- REDLINK™ elektroniczne zabezpieczenie przed przeciążeniem w maszynie i akumulatorze
- Wydłużony czas pracy - możliwość cięcia przewodów miedzianych 4x35 mm² do 60 razy na jednym naładowaniu
- Kompaktowy kształt frontu pozwala na prostopadłe podejście do kabli w panelach lub szafkach

M12 CC-0

Pełny zestaw	Bez akumulatora w zestawie, Bez ładowarki w zestawie, Bez walizki w zestawie
Numer Artykułu	4933431600
Kod EAN	4002395242832

M18 ONEHCC

M18™ FORCE LOGIC™ AKUMULATOROWE HYDRAULICZNE NOŻYCE DO KABLI

M18



- Hydrauliczny obcinak do kabli FORCE LOGIC™ tnie kable w mniej niż 3 sekundy siłą 53 kN
- Silnik bezszczotkowy POWERSTATE™ zaprojektowany i zbudowany przez MILWAUKEE™ gwarantuje większą trwałość urządzenia
- Perfekcyjne wyważenie narzędzia zapewnia bezpieczeństwo pracy podczas obsługi narzędzia jedną ręką

ZESKANUJ, ABY ZOBACZYĆ NASZE AKCESORIA SYSTEMOWE DO M18 ONEHCC - M18™ FORCE LOGIC™ HYDRAULICZNEJ PRZECINARKI DO KABLI 35 MM



	M18 ONEHCC-0C CU/AL-SET	M18 ONEHCC-201C CU/AL-SET	M18 ONEHCC-0C ACSR SET	M18 ONEHCC-201C ACSR SET	M18 ONEHCC-0C FSW SET	M18 ONEHCC-201C FSW SET	M18 ONEHCC-0C SWA SET
Wposażenie standardowe	Szczęki Cu/AL	Szczęki Cu/AL	Szczęki ACSR	Szczęki ACSR	Szczęki FSW	Szczęki FSW	Szczęki SWA
Pełny zestaw	Bez akumulatora w zestawie, Bez ładowarki w zestawie, Walizka	1 x M18 B2 Akumulator Ładowarka, Walizka	Bez akumulatora w zestawie, Bez ładowarki w zestawie, Walizka	1 x M18 B2 Akumulator Ładowarka, Walizka	Bez akumulatora w zestawie, Bez ładowarki w zestawie, Walizka	1 x M18 B2 Akumulator Ładowarka, Walizka	Bez akumulatora w zestawie, Bez ładowarki w zestawie, Walizka
Numer Artykułu	4933464300	4933464301	4933464303	4933464304	4933464308	4933464309	4933464306
Kod EAN	4058546222451	4058546222468	4058546222482	4058546222499	4058546222536	4058546222543	4058546222512

M18 HKP

M18™ FORCE LOGIC™ AKUMULATOROWA HYDRAULICZNA OTWORNICA

M18



- Hydrauliczna dziurkarka udarowa FORCE LOGIC™ jest najbardziej kompaktowym i lekkim narzędziem na rynku o sile 60 kN
- Najprostszy sposób dziurkowania, aby szybko wykrawać dokładne, okrągłe otwory bez zadziorów
- Najwyższa dokładność dzięki najlepszemu w branży systemowi ustawiania matryc
- Najlepiej wyważone narzędzie i najłatwiejsza kontrola dzięki obsłudze jedną ręką

ZESKANUJ, ABY ZOBACZYĆ NASZE AKCESORIA SYSTEMOWE DO HYDRAULICZNEJ OTWORNICY M18 HKP - M18™ FORCE LOGIC™



	M18 HKP-201C	M18 HKP-201CA
Wposażenie standardowe	11.1mm (7/16") łącznik gwintowany, 19mm (3/4") łącznik gwintowany, łącznik kulowy, adapter	11.1mm (7/16") łącznik gwintowany, 19mm (3/4") łącznik gwintowany, adapter, wykrojnik i matryce M16, M20, M25, M32, M40
Pełny zestaw	1 x M18 B2 Akumulator, M12-18 C Ładowarka, Walizka	1 x M18 B2 Akumulator, M12-18 C Ładowarka, Walizka
Numer Artykułu	4933451202	4933451204
Kod EAN	4002395138906	4002395138920

M18 FPFT

M18™ FUEL™ URZĄDZENIE DO PRZECIĄGANIA PRZEWODÓW

M18 FUEL



- M18™ FUEL™ Urządzenie do przeciągania przewodów to pierwsze takie na świecie narzędzie akumulatorowe
- Bezprzewodowy silnik POWERSTATE™ umożliwia przeciąganie przewodu o maksymalnej długości 72 m
- System AUTO-RUN™ zapewnia szybką i maksymalnie dokładną pracę w porównaniu do ręcznych rozwiązań

ZESKANUJ, ABY ZOBACZYĆ NASZE AKCESORIA SYSTEMOWE DO URZĄDZENIA DO PRZECIĄGANIA PRZEWODÓW M18 FPFT - M18 FUEL™



	M18 FPFT-0	M18 FPFT-202 36m ST Set	M18 FPFT-202 30m NC Set
Pełny zestaw	Bez akumulatora w zestawie, Bez ładowarki w zestawie, Bez walizki w zestawie	2 x M18 B2 Akumulatory, M12-18 FC, Bez walizki w zestawie	2 x M18 B2 Akumulatory, M12-18 FC, Bez walizki w zestawie
Numer Artykułu	4933471952	4933471953	4933471954
Kod EAN	4058546298517	4058546298524	4058546298531

M18 HUP700

M18™ POMPA HYDRAULICZNA

M18



- FORCE LOGIC™ pompa hydrauliczna umożliwia zasilenie zewnętrznych urządzeń takich jak zaciskarki lub obcinaki ciśnieniem do 700 barów
- Zapewnia szybszą i wydajniejszą pracę dzięki dużemu zbiornikowi oleju o pojemności 1.6 L i 2 razy większemu strumieniowi przepływu w porównaniu do innych pomp

ZESKANUJ, ABY WYŚWIETLIĆ AKCESORIA SYSTEMOWE DO HYDRAULICZNEJ POMPY M18 HUP700 - M18™



	M18 HUP700-121
Pełny zestaw	1 x M18 HB12 Akumulator, M12-18 FC Ładowarka, Bez walizki w zestawie
Numer Artykułu	4933471813
Kod EAN	4058546297121

M18 HCCT109/42

M18™ FORCE LOGIC™ AKUM. HYDR. PRASA DO KABLI

M18



- Doskonale wyważenie narzędzia zapewnia wygodę użytkownika
- Bezszczotkowy silnik POWERSTATE™ zaprojektowany i zbudowany przez MILWAUKEE™ daje dłuższą żywotność silnika i większą siłę
- Najlepsze, najbardziej zbalansowane narzędzie z ergonomiczną konstrukcją uchwytu

	M18 HCCT109/42-522C
Pełny zestaw	1 x M18 B5, 1 x M18 B2 Akumulatory, M12-18 FC Ładowarka, Walizka
Numer Artykułu	4933459273
Kod EAN	4058546002398

M18 HCCT

M18™ FORCE LOGIC™ AKUM. HYDRAULICZNA PRASA DO KABLI

M18



- Hydrauliczna praska do zaciskania kabli FORCE LOGIC™ obciskają złącza w niecałe 3 sekundy siłą 53 kN
- Bezszczotkowy silnik POWERSTATE™ zaprojektowany i zbudowany przez MILWAUKEE™ zapewnia dłuższy czas pracy i większą żywotność silnika
- Najlepiej wyważone narzędzie i najłatwiejsza kontrola dzięki obsłudze jedną ręką

	M18 HCCT-201C
Pełny zestaw	1 x M18 B2 Akumulator, M12-18 C Ładowarka, Walizka
Numer Artykułu	4933451194
Kod EAN	4002395138821

M18 HDCT

M18™ FORCE LOGIC™ HYDRAULICZNA ZACISKARKA BEZMATRYCOWA

M18



- M18™ FORCE LOGIC™ HDCT wykonuje zacisk złączek z drutów elastycznych od 10 do 300 mm² bez potrzeby zmiany szczęk
- Urządzenie dokonuje pomiaru odległości oraz ciśnienia aby wykonać zacisk równomierne na całej długości obrabianego materiału
- Głowica obracająca się o 180° oraz szczęki narzędzia pozwalają na wykonanie precyzyjnej pracy nawet w ograniczonych przestrzeniach

	M18 HDCT-0C	M18 HDCT-202C
Pełny zestaw	Bez akumulatora w zestawie, Bez ładowarki w zestawie, Walizka	2 x M18 B2 Akumulatory, M12-18 C Ładowarka, Walizka
Numer Artykułu	4933471949	4933471950
Kod EAN	4058546298487	4058546298494

M18 BSBT

M18™ NARZĘDZIE DO ŚRUB ZRYWALNYCH

M18



- Ogromna pojemność do rozmiaru kabla 1000 mm² lub średnicy złącza 78 mm
- Znakomita moc z maksymalnym momentem obrotowym 100 Nm
- Uniwersalna kompatybilność z czołowymi w branży producentami końcówek śrub zrywalnych

	M18 BSBT-0X	M18 BSBT-202X
Wposażenie standardowe	9x udarowe nasadki 1/2" (10/17 mm, 13/19 mm długie, 5/6/8 mm sześciokątne, 6/8 mm sześciokątne długie), 2x widelki (33-52 mm, sześciokątne długie), 2x widelki (33-52 mm, 58 mm) -69mm)	2 x M18 B2 Akumulatory, M12-18 C Ładowarka, Walizka
Pełny zestaw	Bez akumulatora w zestawie, Bez ładowarki w zestawie, Walizka	2 x M18 B2 Akumulatory, M12-18 FC Ładowarka, Walizka
Numer Artykułu	4933493288	4933493289
Kod EAN	4058546481599	4058546481605

M18 ONEHCCT60

M18™ FORCE LOGIC™ HYDRAULICZNA ZACISKARKA DO KABLI 60 KN

M18



- Hydrauliczna prasa do kabli FORCE LOGIC™ zaciska złącza z siłą 60 kN w czasie krótszym niż 5 sekund
- Ruch liniowy łatwej w regulacji matrycy zapewnia jednolite rezultaty pracy
- Ulepszona ergonomia i uchwyt o cienkiej konstrukcji zapewniają wygodną obsługę jedną ręką

	M18 ONEHCCT60-0C	M18 ONEHCCT60-202C
Pełny zestaw	Bez akumulatora w zestawie, Bez ładowarki w zestawie, Walizka	2 x M18 B2 Akumulatory, M12-18 C Ładowarka, Walizka
Numer Artykułu	4933479683	4933479684
Kod EAN	4058546374778	4058546374785

ZESKANUJ, ABY ZOBACZYĆ NASZE MATRYCE



M18 BLTRC

M18™ OBCINAK DO PRĘTÓW GWINTOWANYCH

M18



- M18™ Obcinak do prętów gwintowanych zapewnia szybko i maksymalnie precyzyjne cięcia
- Urządzenie przeznaczone do cięcia prętów gwintowanych M6, M8, M10, prętów ze stali miękkiej M12 oraz prętów ze stali nierdzewnej M6, M8, oraz M10. Zapewnia do 300 cięć na akumulatorze 2.0 Ah
- W zestawie: matryce tnące pręty gwintowane M6, M8, M10, M12

	M18 BLTRC-0X	M18 BLTRC-522X
Wposażenie standardowe	Matryce tnące pręty gwintowane: M6, M8, M10 i M12	Matryce tnące pręty gwintowane: M6, M8, M10 i M12
Pełny zestaw	Bez akumulatora w zestawie, Bez ładowarki w zestawie, Walizka	1 x M18 B5, 1 x M18 B2 Akumulatory, M12-18 C Ładowarka, Walizka
Numer Artykułu	4933471150	4933471151
Kod EAN	4058546287788	4058546287795



M18 UBL M18™ LAMPA OBSZAROWA LED

TRUEVIEW™



- Podwójna główka działająca w zakresie 180° pion/poziom, w którym każda może być obracana indywidualnie
- Trzy tryby świecenia: punktowe, obszarowe, punktowo/obszarowe z mocą do 2500 lumenów lub o strumieniu do 457 m w trybie obszarowym
- Opatentowany, uniwersalny sprężynowy zacisk
- Odporna na najcięższe warunki pogodowe w miejscu pracy IP56

M18 UBL-0	
Pełny zestaw	Bez akumulatora w zestawie, Bez ładowarki w zestawie, Bez walizki w zestawie
Numer Artykułu	4933459433
Kod EAN	4058546010942

2212-20 AUTOMATYCZNY TESTER NAPIĘCIA/CIĄGŁOŚCI



- Dostarcza pomiary z dokładnością do części dziesiątych oraz wyświetla je na czytelnym, podświetlanym ekranie LCD
- Automatycznie określa potrzebę badań napięcia lub ciągłości oraz wyświetla wszystkie pomiary z odpowiednią rozdzielczością
- Kompatybilność z akcesoriami do przenoszenia i montażu
- Światło robocze LED przydatne przy pracy w słabo oświetlonych miejscach

2212-20	
Pełny zestaw	2 x AAA Akumulatory, Bez walizki w zestawie
Numer Artykułu	4933447776
Kod EAN	4002395006526

2217-40 MIERNIK CYFROWY



- TRMS zawsze gwarantuje dokładny odczyt
- Duży kontrast, łatwość odczytów wyświetlacza
- CAT III 600 V dla większego bezpieczeństwa
- Boczne pokrętko do użycia jedną ręką
- Funkcje przygotowane dla elektryków – intuicyjne użytkowanie
- Lo-Z, zawsze gwarantuje dokładny odczyt
- Wszechstronny system pomiaru temperatury
- Uchwyt do montażu akcesoriów

2217-40	
Pełny zestaw	2 x AA Akumulatory, Torba
Numer Artykułu	4933416976
Kod EAN	4002395238064

2267-40 LASEROWY MIERNIK TEMPERATURY



- 10:1 stosunek dl/śr, możliwość pomiaru koła o średnicy 1 metra z odległości 10 metrów
- Zakres temperatur pomiaru od -30°C do 400°C
- Wysokiej jakości wyświetlacz LCD
- Ulepszona ergonomia w celu szybszego i łatwiejszego skanowania
- Wytrzymała ogumowana obudowa rękojeści oraz wyświetlacza

2267-40	
Pełny zestaw	2 x AA Akumulatory, Bez walizki w zestawie
Numer Artykułu	4933451906
Kod EAN	4002395282159

2205-40 MIERNIK WIDEŁKOWY DLA ELEKTRYKÓW



- TRMS zawsze gwarantuje dokładny odczyt
- Duży kontrast, łatwość odczytów wyświetlacza
- Wbudowany bezkontaktowy detektor napięcia
- CAT III 1000 V/CAT IV 600 V do zwiększenia bezpieczeństwa
- Powierzchnia pokryta gumą do zwiększenia trwałości i uchwytu
- Wbudowane oświetlenie diodowe oświetla powierzchnię roboczą
- Boczne pokrętko do użycia jedną ręką

2205-40	
Pełny zestaw	2 x AA Akumulatory, Torba
Numer Artykułu	4933416972
Kod EAN	4002395238026

2216-40 LEKKI PROFESJONALNY MIERNIK



- TRMS zawsze gwarantuje dokładny odczyt
- CAT III 600 V dla większego bezpieczeństwa
- Powierzchnia pokryta gumą dla zwiększenia trwałości i uchwytu
- Boczne pokrętko do użycia jedną ręką
- Funkcje przygotowane dla elektryków – intuicyjne użytkowanie
- Zakres automatyczny do mV
- W wyposażeniu zestaw pomiarowy i 2 baterie AA

2216-40	
Pełny zestaw	2 x AA Akumulatory, Bez walizki w zestawie
Numer Artykułu	4933427309
Kod EAN	4002395240128

2235-40 LEKKI PROFESJONALNY MIERNIK



- TRMS zawsze gwarantuje dokładny odczyt
- CAT III 600 V dla większego bezpieczeństwa
- Powierzchnia pokryta gumą dla zwiększenia trwałości i uchwytu
- Wbudowane oświetlenie diodowe – oświetla powierzchnię roboczą
- Boczne pokrętko do użycia jedną ręką
- Cienki profil szczęk ułatwia pomiar przewodów w panelach lub wiązkach

2235-40	
Pełny zestaw	2 x AA Akumulatory, Bez walizki w zestawie
Numer Artykułu	4933427315
Kod EAN	4002395240135

2200-40 DETEKTOR NAPIĘCIA



- Szeroki zakres napięcia 50-1000 AC
- Najwyższy stopień bezpieczeństwa CAT IV 1000 V
- Wskazówka dla sprawdzania gniazdek
- Zielone światło wskazuje, gdy narzędzie jest włączone
- Głośny sygnalizator wskazuje napięcia
- Migające, czerwone światło sygnalizuje napięcia
- Włącznik On/Off

2200-40	
Pełny zestaw	2 x AAA Akumulatory, Bez walizki w zestawie
Numer Artykułu	4932352561
Kod EAN	4002395372195

BRANŻA HYDRAULICZNA

ZESKANUJ TUTAJ,
ABY UZYSKAĆ
WIĘCEJ INFORMACJI



M18 ONEBLHPT M18™ FORCE LOGIC™ BEZSZCZOTKOWA PRASKA DO ZACISKANIA RUR, Z OPCJĄ ŚLEDZENIA I

FORCE LOGIC™ ONE-KEY™ UNLOCKING THE REAL JOBSITE™



- Kompaktowy bezszczotkowy silnik w praskach FORCE LOGIC™ zapewnia do 10% szybsze zaprasowanie kształtki rurowej oraz do 20% dłuższy czas pracy na jednym akumulatorze
- Wskaźnik zastosowanego nacisku FORCE LOGIC™ wyświetla wizualne potwierdzenie prawidłowego zaprasowania połączenia rurowego
- Narzędzie obsługiwane jedną ręką umożliwia zaciskanie rur umieszczonych ponad głową użytkownika oraz pracę w wąskich przestrzeniach
- Narzędzie rejestruje i zapamiętuje każdą wykonaną operację zaciskania. Włączona opcja ONE-KEY™ do tworzenia profesjonalnych raportów za pomocą aplikacji ONE-KEY™ lub przy pomocy przeglądarki
- Opcja śledzenia i ochrony narzędzi ONE-KEY™ umożliwia zarządzanie sprzętem z poziomu platformy znajdującej się w chmurze, która jest pomocna zarówno w sprawdzaniu lokalizacji narzędzia, jak i zapobiegania jego kradzieży
- Niezawodność FORCE LOGIC™: Brak ograniczenia cyklu pracy w ciągu 3 lat między przeglądami
- Umożliwia zaciskanie rur metalowych do średnicy 108 mm i do 110 mm średnicy dla rur kompozytowych

	M18 ONEBLHPT-0C	M18 ONEBLHPT-302C	M18 ONEBLHPT-302C TH-SET	M18 ONEBLHPT-302C V-SET	M18 ONEBLHPT-302C U-SET	M18 ONEBLHPT-302C M-SET	M18 ONEBLHPT-302C Geberit Mapress Set
Wyposażenie standardowe	-	-	3 x szczęki o profilu TH (16/20/32 mm)	3 x szczęki o profilu V (15/22/28 mm)	3 x szczęki o profilu U (16/20/25 mm)	3 x szczęki o profilu M (15/22/28 mm)	3 X Geberit szczęki profilowe (15/22/28 mm)
Pełny zestaw	Bez akumulatora w zestawie, Bez ładowarki w zestawie, Walizka	2 x M18 HB3 Akumulatory, M12-18 FC Ładowarka, Walizka	2 x M18 HB3 Akumulatory, M12-18 FC Ładowarka, Walizka	2 x M18 HB3 Akumulatory, M12-18 FC Ładowarka, Walizka	2 x M18 HB3 Akumulatory, M12-18 FC Ładowarka, Walizka	2 x M18 HB3 Akumulatory, M12-18 FC Ładowarka, Walizka	2 x M18 HB3 Akumulatory, M12-18 FC Ładowarka, Walizka
Numer Artykułu	4933478305	4933478306	4933478307	4933478308	4933478309	4933478310	4933480904
Kod EAN	4058546344825	4058546344832	4058546344986	4058546344993	4058546345006	4058546345013	4058546411893

M18 BLHPT M18™ FORCE LOGIC™ ZACISKARKA DO RUR

FORCE LOGIC™ BRUSHLESS



- Nowy, kompaktowy silnik bezszczotkowy w zaciskarce FORCE LOGIC™ zapewnia do 10% szybsze zaprasowanie połączenia i do 20% dłuższy czas pracy na jednym naładowaniu akumulatora
- Zaciskarka wyposażona jest we wskaźnik potwierdzający jakość wykonanego połączenia
- Jednoręczna obsługa w pracy ponad głową, ułatwiona praca w trudno dostępnych miejscach
- REDLINK™ elektroniczne zabezpieczenie przed przeciążeniem maszyny i akumulatora, zapewnia najwyższą żywotność w swojej klasie
- Komunikacja narzędzia z akumulatorem: operacja zaciskania nie nastąpi w przypadku rozładowanego akumulatora, aby uchronić przed wykonaniem nieprawidłowego zaciśnięcia. Urządzenie każdorazowo weryfikuje pozostałą pojemność akumulatora, aby wykonać poprawne zaciśnięcie połączeń
- FORCE LOGIC™ gwarantuje długi czas użytkowania: bez limitu liczby wykonanych zaciśnień w trzyletnim okresie pomiędzy przeglądami
- Umożliwia zaciskanie rur miedzianych do średnicy 108 mm i rur kompozytowych do średnicy 110 mm
- Uniwersalny uchwyt szczęk pasuje do najczęściej występujących na rynku matryc

	M18 BLHPT-0C	M18 BLHPT-202C	M18 BLHPT-202C M-SET	M18 BLHPT-202C V-SET	M18 BLHPT-202C TH-SET	M18 BLHPT-202C U-SET	M18 BLHPT-202C Geberit Mapress Set
Wyposażenie standardowe	-	-	3 x M-szczęki profilowe (15/22/28 mm)	3 x V-szczęki profilowe (15/22/28 mm)	3 x TH-szczęki profilowe (16/20/32 mm)	3 x U-szczęki profilowe (16/20/25 mm)	3 X Geberit szczęki profilowe (15/22/28 mm)
Pełny zestaw	Bez akumulatora w zestawie, Bez ładowarki w zestawie, Walizka	2 x M18 B2 Akumulatory, M12-18 C Ładowarka, Walizka	2 x M18 B2 Akumulatory, M12-18 C Ładowarka, Walizka	2 x M18 B2 Akumulatory, M12-18 C Ładowarka, Walizka	2 x M18 B2 Akumulatory, M12-18 C Ładowarka, Walizka	2 x M18 B2 Akumulatory, M12-18 C Ładowarka, Walizka	2 x M18 B2 Akumulatory, M12-18 C Ładowarka, Walizka
Numer Artykułu	4933478248	4933451132	4933451133	4933451134	4933451135	4933451136	4933480903
Kod EAN	4058546344252	4002395138012	4002395138029	4002395138036	4002395138043	4002395138050	4058546411886

M18 BLHPTXL M18™ FORCE LOGIC™ BEZSZCZOTKOWA ZACISKARKA XL

FORCE LOGIC™ BRUSHLESS



- Nowy kompaktowy silnik bezszczotkowy w zaciskarkach FORCE LOGIC™ zapewnia do 10% szybsze połączenia i 20% dłuższy czas pracy
- Wskaźnik nacisku FORCE LOGIC™: zapewnia wizualne potwierdzenie jakości połączenia
- Rozszerzony zakres prasy do 108 mm w miedzi, stali C i stali nierdzewnej + 4" w rurze stalowej
- Narzędzie obsługiwane jedną ręką do prac nad głową i pracy w wąskich przestrzeniach
- Regulowana długość skoku pozwala na użycie wszystkich standardowych szczęk MILWAUKEE® J18 + najbardziej popularnych konkurencyjnych szczęk dostępnych na rynku
- Niezawodność FORCE LOGIC™: Brak ograniczenia cyklu pracy w ciągu 3 lat między przeglądami
- Automatyczny cykl zapewnia zakończenie pełnego cyklu zaciskania przy każdym połączeniu
- Komunikacja narzędzia z akumulatorem: operacja zaciskania nie nastąpi w przypadku rozładowanego akumulatora, aby uchronić przed wykonaniem nieprawidłowego zaciśnięcia. Urządzenie każdorazowo weryfikuje pozostałą pojemność akumulatora, aby wykonać poprawne zaciśnięcie połączeń

	M18 BLHPTXL-0C	M18 BLHPTXL-502C
Pełny zestaw	Bez akumulatora w zestawie, Bez ładowarki w zestawie, Pudełko PACKOUT™	2 x M18 B5 Akumulatory, M12-18 C Ładowarka, Pudełko PACKOUT™
Numer Artykułu	4933479440	4933479441
Kod EAN	4058546372347	4058546372354

M12 HPT M12™ FORCE LOGIC™ SUBKOMPAKTOWA HYDRAULICZNA PRASKA DO ZACISKANIA RUR

M12

FORCELOGIC™



- Najlżejsza, kompaktowa jednostka na rynku: waży tylko 1,8 kg dla zwiększenia komfortu użytkownika
- REDLINK™ elektroniczne zabezpieczenie przed przeciążeniem w maszynie i akumulatorze, zapewnia najwyższą żywotność w swojej klasie
- Opatentowany, jednoręczny sposób operowania pozwala na pracę w trudnodostępnych miejscach
- Komunikacja narzędzia z akumulatorem: operacja zaciskania nie nastąpi w przypadku rozładowanego akumulatora, aby uchronić przed niepełnym naciskiem. Kontrola akumulatora zapewnia odpowiedni ładunek dla pełnego nacisku
- Okresy serwisowania: zaawansowana elektronika zlicza cykle i informuje użytkownika o konieczności kalibracji narzędzia
- FORCE LOGIC™ gwarantuje długi czas użytkowania: bez limitu liczby wykonanych zacisnięć w trzyletnim okresie pomiędzy przeglądami
- 4-stopniowy i precyzyjny wskaźnik stanu baterii
- Elektronika zabezpieczająca przed przeciążeniem REDLINK™ w narzędziu i akumulatorze zapewnia najlepszą w swojej klasie trwałość systemu
- Monitorowanie poszczególnych ogniw akumulatora optymalizuje czas pracy narzędzia i zapewnia długoterminową trwałość pakietu

	M12 HPT-0C	M12 HPT-202C	M12 HPT-202C M-SET	M12 HPT-202C V-SET	M12 HPT-202C V-SET2	M12 HPT-202C TH-SET	M12 HPT-202C U-SET	M12 HPT-202C Geberit Mapress Set
Wypożyczenie standardowe	-	Bez ładowarki w zestawie	3 x M-szczęki profilowe (15/22/28 mm)	3 x V-szczęki profilowe (15/22/28 mm)	3 x V - szczęki profilowe (14/16/22 mm)	3 x TH-szczęki profilowe (16/20/26mm)	3 x U-szczęki profilowe (16/20/25 mm)	3 x szczęki profilowe Geberit Mapress (15/22/28 mm)
Pełny zestaw	Bez akumulatora w zestawie, Bez ładowarki w zestawie, Walizka	2 x M12 B2 Akumulatory, C12 C Ładowarka, Walizka	2 x M12 B2 Akumulatory, C12 C Ładowarka, Walizka	2 x M12 B2 Akumulatory, C12 C Ładowarka, Walizka	2 x M12 B2 Akumulatory, C12 C Ładowarka, Walizka	2 x M12 B2 Akumulatory, C12 C Ładowarka, Walizka	2 x M12 B2 Akumulatory, C12 C Ładowarka, Walizka	2 x M12 B2 Akumulatory, C12 C Ładowarka, Walizka
Numer Artykułu	4933478247	4933443085	4933443095	4933443100	4933459382	4933443105	4933443110	4933480902
Kod EAN	4058546344245	4002395003037	4002395003044	4002395003051	4058546010430	4002395003068	4002395003075	4058546411879

ZESKANUJ, ABY ZOBACZYĆ NASZE SZCZĘKI ZACISKOWE M12™ I M18™

M18 FPT2 M18 FUEL™ GWINTOWNICA DO RUR 2" Z ONE-KEY™

M18 FUEL

ONE-KEY™



- Pierwsza na świecie gwintownica do rur 2" na 18 V, w pełni uniwersalna i kompatybilna z głowicami gwintującymi oferowanymi przez konkurencję. Umożliwia gwintowanie rur od średnicy 1/8" do 2"
- Unikalna w ofercie MILWAUKEE® gwintownica do rur z funkcją AUTO-STOP™ kontrolującą ruch powrotny (odrzut), wykrywa zablokowanie narzędzia i wyłącza je, aby zapewnić użytkownikowi większe bezpieczeństwo

	M18 FPT2-0C	M18 FPT2-121C
Wypożyczenie standardowe	1x ramię wsporcze	1x ramię wsporcze
Pełny zestaw	Bez akumulatora w zestawie, Bez ładowarki w zestawie, Walizka	1 x M18 HB12 Akumulator , M12-18 FC Ładowarka, Walizka
Numer Artykułu	4933478597	4933478597
Kod EAN	4058546347895	4058546347901

ZESKANUJ, ABY ZOBACZYĆ NASZE NARZYNKI DO GWINTOWANIA RUR

MXF PTR2 MX FUEL™ MOBILNA STACJA DO GWINTOWANIA RUR 2"

MX FUEL

ONE-KEY™



- Wydajność gwintowania od 1/8" do 2"
- Kompleksowa obsługa: cięcie, gradowanie i gwintowanie za pomocą jednego narzędzia
- Wyjątkowa wydajność dzięki dwóm ustawieniom prędkości 39 obr./min i 59 obr./min odpowiadającym prędkości przewodowej
- Maksymalna mobilność dzięki składanemu wózkowi na kółkach z konfiguracją bez użycia narzędzi

	MXF PTR2-0	MXF PTR2-601
Wypożyczenie standardowe	1/2 "-3/4" zestaw matryc BSPT HS, 1 "-2" zestaw matryc BSPT HS	Zestaw matryc 1/2"-3/4" BSPT HS, zestaw matryc 1"-2" BSPT HS, 1x kanister olej mineralny
Pełny zestaw	Bez akumulatora w zestawie, Bez ładowarki w zestawie, Bez walizki w zestawie	1 x MXF XC406 Akumulator , MXF C Ładowarka, Bez walizki w zestawie
Numer Artykułu	4933498324	4933492100
Kod EAN	4058546521936	4058546414672

M18 FPT114 M18 FUEL™ GWINTOWNICA DO RUR 1 1/4" Z ONE-KEY™

M18 FUEL

ONE-KEY™



- Szeroki zakres gwintowania od 1/8" do 1 1/4".
- Unikalną funkcją gwintownika firmy MILWAUKEE® z systemem kontroli odbicia AUTOSTOP™ jest wykrywanie złączeń i automatyczne wyłączenie narzędzia dla większego bezpieczeństwa użytkownika
- Niewielka masa i kompaktowy rozmiar umożliwiają wygodne stosowanie na zainstalowanych rurach w ciasnych przestrzeniach

	M18 FPT114-0C	M18 FPT114-802C	M18 FPT114-802CA
W wyposażeniu głowice	-	-	4x głowice ze stopu BSPT (1/273/4"/1711/4")
Wypożyczenie standardowe	1x ramię podtrzymujące	1x ramię podtrzymujące	1x ramię podtrzymujące
Pełny zestaw	Bez akumulatora w zestawie, Bez ładowarki w zestawie, Walizka	2 x M18 HB8 Akumulatory, M12-18 FC Ładowarka, Walizka	2 x M18 HB8 Akumulatory, M12-18 FC Ładowarka, Walizka
Numer Artykułu	4933480220	4933479420	4933479421
Kod EAN	4058546405052	4058546372149	4058546372156

SKANUJ, ABY ZOBACZYĆ NASZE GŁOWICE DO GWINTOWANIA RUR

MPS MILWAUKEE® STOJAK DO RUR



- Pierwszy na świecie stojak do rur, który składa się na płasko, co ułatwia transport i efektywniejsze przechowywanie
- Możliwość mocowania materiałów, takich jak rury, rozpórki, kanały, kątowniki i inne materiały do 165 mm lub 6"
- Stojak do rur MILWAUKEE® może być używany z gwintownicami, szlifierkami kątowymi, piłami szablami, piłami tarczowymi do metalu i różnymi innymi narzędziami

	MPS
Numer Artykułu	4933472022
Kod EAN	4058546324186

M12 PCSS M12™ RAPTOR™ OBCINAK DO RUR

M12

RAPTOR™



- MILWAUKEE® RAPTOR™ to pierwszy na świecie obcinak do rur 12 V, który jest w stanie ciąć zainstalowane rury, stal nierdzewną, stal niestopową i miedź, od 12 do 28 mm
- Wysokowydajny silnik 380 obr./min trze 28 mm rur ze stali nierdzewnej w mniej niż 20 sekund
- Do 90 cięć w stali nierdzewnej o średnicy 15 mm przy użyciu jednego akumulatora M12™ 2,0 Ah

	M12 PCSS-0	M12 PCSS-202C
Pełny zestaw	Bez akumulatora w zestawie, Bez ładowarki w zestawie, Bez walizki w zestawie	2 x M12 B2 Akumulatory, C12 C Ładowarka, Walizka
Numer Artykułu	4933479241	4933479242
Kod EAN	4058546370350	4058546370367

C12 PPC M12™ SUBKOMPAKTOWY OBCINAK DO RUR PEX

M12



- Ogromny nacisk przy cięciu - 175 kg/cm²
- REDLINK™ elektroniczne zabezpieczenie przed przeciążeniem w maszynie i akumulatorze, zapewnia najwyższą trwałość w swojej klasie
- Silny mechanizm przecina rurę PEX 50 mm w ciągu 3 sekund
- Wysokowydajna przekładnia i koła zębate, wykonane w całości z metalu, zapewniają doskonałą trwałość i maksymalny moment

	C12 PPC-0
Pełny zestaw	Bez akumulatora w zestawie, Bez ładowarki w zestawie, Bez walizki w zestawie
Numer Artykułu	4933416550
Kod EAN	4002395237203

M18 BTP M18™ KOMPAKTOWA POMPA SAMOZASYSAJĄCA DO WODY CZYSTEJ/SZAREJ

M18



- Urządzenie 18 V ważące 3.4 kg jest znacznie lżejsze od przewodowych modeli pomp o podobnej wydajności i parametrach technicznych
- Natężenie przepływu cieczy o wartości 1817 L/godz. pozwala na przetłoczenie 908 L czystej wody na jednym naładowaniu akumulatora M18™ 5.0 Ah

	M18 BTP-0
Pełny zestaw	Bez akumulatora w zestawie, Bez ładowarki w zestawie, Bez walizki w zestawie
Numer Artykułu	4933471494
Kod EAN	4058546293932

ZESKANUJ, ABY ZOBACZYĆ NASZE AKCESORIA SYSTEMOWE DO STOJAKA NA RURY MPS MILWAUKEE®



C12 PC M12™ SUBKOMPAKTOWY OBCINAK DO RUR MIEDZIANYCH

M12



- Wysokosprawny silnik MILWAUKEE® 500 obr./min przecina 12 mm rurę miedzianą w mniej niż 3 sekundy
- REDLINK™ elektroniczne zabezpieczenie przed przeciążeniem w maszynie i akumulatorze, zapewnia najwyższą trwałość w swojej klasie
- Automatyczny mechanizm blokady cięcia z przeswitem do 40 mm
- Automatycznie nastawialna szczeka dopasowuje się do rozmiaru rury

	C12 PC-0
Pełny zestaw	Bez akumulatora w zestawie, Bez ładowarki w zestawie, Bez walizki w zestawie
Numer Artykułu	4933411920
Kod EAN	4002395236374

M18 STSO NOŻYCE DO ROZPÓREK M18™ FORCE LOGIC™

M18

FORCELOGIC™

ONE-KEY™



- Najczystszy i najbezpieczniejszy sposób cięcia profili rozpórkowych
- Kompatybilny z rozpórkami 41x41 mm, 41x21 mm, 41x22 mm
- Kompatybilne z powszechnie dostępnymi producentami rozpórek w podanych wymiarach
- Trze rozpórki ocynkowane wstępnie i ognioowo do grubości ścianki 2,5 mm
- Całodzienny czas pracy wynoszący ponad 200 cięć na jednym akumulatorze M18™ 5,0 Ah

	M18 STSO-0B
Pełny zestaw	Bez akumulatora w zestawie, Bez ładowarki w zestawie, Torba
Numer Artykułu	4933492097
Kod EAN	4058546414641

M12 BSWP M12™ HYDROPASS™ SZCZOTKOWA PODŁUŻNA POMPA WODY

M12

HYDROPASS™



- Unikalny system filtrów HYDROPASS™, zapobiega zatykaniu się wlotu i umożliwia użytkownikowi pompowanie wody przez cały czas, niezależnie od rodzaju zanieczyszczeń
- Pompuje ponad 2000 l/godz. i do 1000l na akumulatorze M12™ 6,0 Ah, idealny do oczyszczania rowów, kanałów burzowych, zewnętrznych skrzynek na liczniki, beczek na deszczówkę i wielu innych zastosowań

	M12 BSWP-0	M12 BSWP-601
Pełny zestaw	Bez akumulatora w zestawie, Bez ładowarki w zestawie, Bez walizki w zestawie	1 x M12 B6 Akumulator , C12 C Ładowarka, Bez walizki w zestawie
Numer Artykułu	4933479639	4933479640
Kod EAN	4058546374334	4058546374341

2267-40 LASEROWY MIERNIK TEMPERATURY

M18



- 10:1 stosunek dl/śr, możliwość pomiaru koła o średnicy 1 metra z odległości 10 metrów
- Zakres temperatur pomiaru od -30°C do 400°C
- Wysokiej jakości wyświetlacz LCD
- Ulepszona ergonomia w celu szybszego i łatwiejszego skanowania
- Wytrzymała ogumowana obudowa rękojści oraz wyświetlacza

2267-40

Pełny zestaw	2 x AA Akumulatory, Bez walizki w zestawie
Numer Artykułu	4933451906
Kod EAN	4002395282159

M18 ONEBLPXP M18™ ONE-KEY™ FORCE LOGIC™ UPONOR® EKSPANDER - NIEDOSTĘPNY W POLSCE

M18

FORCE LOGIC™ ONE-KEY™
UNLOCKING THE DIGITAL JOBSITE™



- Hydrauliczne narzędzie do przedłużania rur ONE-KEY™ FORCE LOGIC™ jest pierwszym na świecie bezprzewodowym narzędziem do przedłużania rur UPONOR® Q&E PE-Xa o rozmiarze DN75
- Bezszczotkowy silnik MILWAUKEE® POWERSTATE™
- Przedłuża DN40, DN50, DN63 and DN75 dla rur 6 i 10 bar

M18 ONEBLPXP-502C

Pełny zestaw	2 x M18 B5 Akumulatory, M12-18 C Ładowarka, Walizka
Numer Artykułu	4933464299
Kod EAN	4058546222444

HD18 PXP M18™ HEAVY DUTY UPONOR® NARZĘDZIE DO ROZSZERZANIA RUR

M18



- Automatycznie obracana głowica 12 mm do 40 mm (6 bar) do 32 mm (10 bar) zapewnia dokładność i użycie jedną ręką
- REDLINK™ elektroniczne zabezpieczenie przed przeciążeniem w maszynie i akumulatorze, zapewnia najwyższą żywotność w swojej klasie
- Szybki mechanizm krzywkowy – pojedynczy nacisk, kontynuowanie akcji
- Przekładnia wykonana ze stali i zintegrowana rama z magnesem

HD18 PXP-H06202C HD18 PXP-H10202C

W wyposażeniu głowice	16/20/25/32 mm	16/20/25/32 mm
Pełny zestaw	2 x M18 B2 Akumulatory, M12-18 C Ładowarka, Walizka	2 x M18 B2 Akumulatory, M12-18 C Ładowarka, Walizka
Numer Artykułu	4933441771	4933441774
Kod EAN	4002395001835	4002395001842

C12 PXP M12™ UPONOR™ SUBKOMPAKTOWE NARZĘDZIE DO ROZSZERZANIA RUR

M12



- Automatycznie obracana głowica 12 mm do 32 mm (6 bar) do 25 mm (10 bar) zapewnia dokładność i użycie jedną ręką
- REDLINK™ elektroniczne zabezpieczenie przed przeciążeniem w maszynie i akumulatorze, zapewnia najwyższą żywotność w swojej klasie
- Szybki mechanizm krzywkowy umożliwia pojedynczy nacisk i kontynuowanie akcji
- Przekładnia wykonana ze stali i zintegrowana rama

C12 PXP-I06202C C12 PXP-I10202C C12 PXP-N202C

W wyposażeniu głowice	16/20/25 mm	16/20/25 mm	15/18/22 mm
Pełny zestaw	2 x M12 B2 Akumulatory, C12 C Ładowarka, Walizka	2 x M12 B2 Akumulatory, C12 C Ładowarka, Walizka	2 x M12 B2 Akumulatory, C12 C Ładowarka, Walizka
Numer Artykułu	4933441715	4933441730	4933441740
Kod EAN	4002395002016	4002395002047	4002395002061

M18 FVP5 M18 FUEL™ 5 POMPA PRÓŻNIOWA CFM

M18 FUEL



- Do 90 minut pracy w trybie kolektora i 60 minut pracy w trybie domyślnym na akumulatorze M18™ HIGH OUTPUT™ 8,0 Ah
- Zapewnia przewodową wydajność
- Natychmiastowa moc pozwala odkurzyć system bez generatorów lub tymczasowego zasilania
- Porty 1/2", 3/8" i 1/4" oraz dodatkowy adapter 5/16" umożliwiają łatwe dopasowanie węży o różnych rozmiarach

M18 FVP5-0 M18 FVP5-801

Wyposażenie standardowe	Butelka oleju 500 ml, adapter 5/16"	Butelka oleju 500 ml, adapter 5/16"
Pełny zestaw	Bez akumulatora w zestawie, Bez ładowarki w zestawie, Bez walizki w zestawie	1 x M18 HB8 Akumulator, M12-18 FC Ładowarka, Bez walizki w zestawie
Numer Artykułu	4933492853	4933492854
Kod EAN	4058546477240	4058546477257

M18 FPXP M18 FUEL™ UPONOR™ NARZĘDZIE ROZSZERZAJĄCE Q&E

M18 FUEL

ONE-KEY™
UNLOCKING THE DIGITAL JOBSITE™



- Automatycznie głowice obrotowe od 9,9 mm do 50 mm zapewniają najdokładniejsze rozszerzenie przy pracy jedną ręką
- Najbardziej kompaktowy sprzęt do rozszerzania rur zasilany akumulatorowo o średnicy 50 mm
- Kompatybilny ze wszystkimi istniejącymi głowicami rozszerzającymi M12™ i M18™ do 50 mm

M18 FPXP-0C M18 FPXP-H06502C M18 FPXP-H10502C

W wyposażeniu głowice	Głowice 32/40/50 mm 10 bar	Głowice 32/40/50 mm 10 bar	
Pełny zestaw	Bez akumulatora w zestawie, Bez ładowarki w zestawie, Walizka	2 x M18 B5 Akumulatory, M12-18 FC Ładowarka, Walizka	2 x M18 B5 Akumulatory, M12-18 FC Ładowarka, Walizka
Numer Artykułu	4933479436	4933479438	4933479437
Kod EAN	4058546372309	4058546372323	4058546372316

M12 FPXP M12 FUEL™ SUBKOMPAKTOWE NARZĘDZIE DO ROZSZERZANIA RUR UPONOR™ Q&E

M12 FUEL



- Głowica z automatycznym obrotem od 9,9 mm do 32 mm (6 bar) i do 25 mm (10 bar) zapewnia dokładny proces rozszerzania rur przy użyciu jednej ręki
- Szybki mechanizm krzywkowy – ciągła praca jednym pociągnięciem umożliwia instalowanie złączy Q&E do 7 sekund szybciej
- Głowice RAPID SEAL™ skracają czas uszczelniania o 20% lub więcej (w zależności od temperatury otoczenia)

M12 FPXP-0C M12 FPXP-I10202C M12 FPXP-I06202C

W wyposażeniu głowice	-	Głowice 16 / 20 / 25 mm 10 Bar	Głowice 16 / 20 / 25 mm 6 Bar
Pełny zestaw	Bez akumulatora w zestawie, Bez ładowarki w zestawie, Walizka	2 x M12 B2 Akumulatory, C12 C Ładowarka, Walizka	2 x M12 B2 Akumulatory, C12 C Ładowarka, Walizka
Numer Artykułu	4933472018	4933472020	4933472021
Kod EAN	4058546324148	4058546324162	4058546324179

ZESKANUJ, ABY ZOBACZYĆ PEŁNĄ GAMĘ GŁOWIC EKSPANDERA

PRZEPYCHANIE I INSPEKCJA RUR



ZESKANUJ TUTAJ, ABY UZYSKAĆ WIĘCEJ INFORMACJI



MXF LSDP MX FUEL™ PRZEPYCHACZ DO RUR POWERREDZ™

MX FUEL

ONE-KEY™
UNLOCKING THE DIGITAL JOBSITE™



- Duży przepychacz do rur MX FUEL™ ze zintegrowanym systemem POWERREDZ™ wymaga tylko jednej osoby żeby wprowadzać i wyprowadzać maszynę kanalizacyjną z samochodu dostawczego, po schodach w górę i w dół

MXF LSDP-301

Wyposażenie standardowe	1x sprężyna 20 mm x 15,2 m; sprężyna 1 x 20 mm x 7,6 m, 1 x zestaw końcówek 9 szt.
Pełny zestaw	1 x MXF CP203 Akumulator, MXF C Ładowarka, Bez walizki w zestawie
Numer Artykułu	4933471851
Kod EAN	4058546297503

M18 FFSDC10 M18 FUEL™ PRZEPYCHACZ DO RUR ZE SPRĘŻYNĄ 10 MM

M18 FUEL



- Pierwsza na świecie wolnostojąca maszyna bębnowa na akumulator 18 V, z elektronicznym pedałem nożnym i zintegrowanym hamulcem bębnowym, który elektronicznie bardzo szybko spowalnia bęben dla większej kontroli i bezpieczeństwa

M18 FFSDC10-0

Wyposażenie standardowe	1x zestaw pasów, 1x bęben, 1x sprężyna 10 mm x 15 m, 1x zestaw 4 końcówek i narzędzie do demontażu
Pełny zestaw	Bez akumulatora w zestawie, Bez ładowarki w zestawie, Bez walizki w zestawie
Numer Artykułu	4933459707
Kod EAN	4058546028794

M18 FFSDC16 M18 FUEL™ PRZEPYCHACZ DO RUR ZE SPRĘŻYNĄ 16 MM

M18 FUEL



- Pierwsza na świecie wolnostojąca maszyna bębnowa na akumulator 18 V, z elektronicznym pedałem nożnym i zintegrowanym hamulcem bębnowym, który elektronicznie bardzo szybko spowalnia bęben dla większej kontroli i bezpieczeństwa

M18 FFSDC16-0 M18 FFSDC16-502

Wyposażenie standardowe	1x zestaw pasów, 2x zestaw bębnow, 1x zestaw pasów, 2x zestaw bębnow, 2x przewód 16 mm x 15 m, 1x zestaw 2x przewód 16 mm x 15 m, 1x zestaw do demontażu	
Pełny zestaw	Bez akumulatora w zestawie, Bez ładowarki w zestawie, Bez walizki w zestawie	2 x M18 B5 Akumulatory, M12-18 FC Ładowarka, Bez walizki w zestawie
Numer Artykułu	4933459709	4933459710
Kod EAN	4058546028817	4058546028824

M18 FFSDC13 M18 FUEL™ PRZEPYCHACZ DO RUR ZE SPRĘŻYNĄ 13 MM

M18 FUEL



- Pierwsza na świecie wolnostojąca maszyna bębnowa na akumulator 18 V, z elektronicznym pedałem nożnym i zintegrowanym hamulcem bębnowym, który elektronicznie bardzo szybko spowalnia bęben dla większej kontroli i bezpieczeństwa

M18 FFSDC13-0

Wyposażenie standardowe	1x zestaw pasów, 2x zestaw bębnow, 2x sprężyna 13 mm x 15 m, 1x zestaw 4 końcówek i narzędzie do demontażu
Pełny zestaw	Bez akumulatora w zestawie, Bez ładowarki w zestawie, Bez walizki w zestawie
Numer Artykułu	4933459708
Kod EAN	4058546028800

M18 FDCPF10 M18 FUEL™ PRZEPYCHACZ DO RUR ZE SPRĘŻYNĄ 10 MM

M18 FUEL



- Pierwsze na świecie ręczne urządzenie do przepychania rur na akumulatorze 18 V z automatycznym podawaniem i wciąganiem, które może być używane ze spiralami 6 mm, 8 mm i 10 mm zarówno od MILWAUKEE®, jak i innych producentów, w rurach od 32 mm do 75 mm, do 15 m w głąb rury, eliminując wszystkie zagrożenia porażenia prądem, które są możliwe przy pracy z przewodowymi narzędziami

M18 FDCPF10-0C M18 FDCPF10-201C

Wyposażenie standardowe	Sprężyna 1 x 10 mm x 10,6 m (48532675), zestaw bębnow, zestaw do demontażu	Sprężyna 1 x 10 mm x 10,5 m (48532675), zestaw 5 noży do PCV (48532685), zestaw do demontażu
Pełny zestaw	Bez akumulatora w zestawie, Bez ładowarki w zestawie, Closed bucket	1 x M18 B2 Akumulator, M12-18 FC Ładowarka, Closed bucket
Numer Artykułu	4933459684	4933459685
Kod EAN	4058546028565	4058546028572

ZESKANUJ, ABY WYŚWIETLIĆ AKCESORIA SYSTEMOWE DO PRZEPYCHACZY DO RUR



M18 FDCPF8 M18 FUEL™ PRZEPYCHACZ DO RUR ZE SPRĘŻYNĄ 8 MM



- Pierwsze na świecie ręczne urządzenie do przepychania rur na akumulatorze 18 V z automatycznym podawaniem i wciąganiem, które może być używane ze spiralami 6 mm, 8 mm i 10 mm zarówno od MILWAUKEE®, jak i innych producentów, w rurach od 32 mm do 75 mm, do 15 m w głąb rury, eliminując wszystkie zagrożenia porażenia prądem, które są możliwe przy pracy z przewodowymi narzędziami

	M18 FDCPF8-0C
Wyposażenie standardowe	Sprężyna 8 mm x 10,6 m (48532673)
Pełny zestaw	Bez akumulatora w zestawie, Bez ładowarki w zestawie, Closed bucket
Numer Artykułu	4933459683
Kod EAN	4058546028558

M12 BDC6 M12™ SUBKOMPAKTOWY PRZEPYCHACZ DO RUR ZE SPRĘŻYNĄ 6 MM



- Najmniejszy profesjonalny przepychacz do udrażniania rur na rynku
- Hybrydowa budowa, praca przy użyciu uchwytu ręcznego bądź płaskiej podstawy
- Większa uniwersalność oraz niezależność od stałego źródła zasilania
- Zestaw zawiera sprężynę 6 mm dedykowaną do rur do Ø do 50 mm. *Także kompatybilna ze wszystkimi standardowymi sprężynami o średnicy 6 i 8 mm

	M12 BDC6-0C	M12 BDC6-202C
Wyposażenie standardowe	Sprężyna 6 mm x 7,6 m z końcówką świecową	Sprężyna 6 mm x 7,6 m z końcówką świecową
Pełny zestaw	Bez akumulatora w zestawie, Bez ładowarki w zestawie, wiadro	2 x M12 B2 Akumulatory, C12 C ładowarka, wiadro
Numer Artykułu	4933451634	4933451635
Kod EAN	4002395141616	4002395141623

M18 FSSM M18 FUEL™ PRZEPYCHACZ SEGMENTOWY DO RUR



- Pierwszy na świecie bezprzewodowy przepychacz segmentowy do rur M18™ z automatycznym wysuwem i zwijaniem sprężyny zasilany 18 V akumulatorem który może być używana ze spiralami sekcijnymi 22 mm i 32 mm zarówno od MILWAUKEE®, jak i innych producentów w rurach średnicą od 50 mm do 200 mm, do 60 m długości, eliminując wszystkie zagrożenia porażenia prądem, które użytkownicy napotykają dzisiaj przy pracy z

	M18 FSSM-0	M18 FSSM-121
Pełny zestaw	Bez akumulatora w zestawie, Bez ładowarki w zestawie, Bez walizki w zestawie	1 x M18 HB12 Akumulator, M12-18 FC Ładowarka, Bez walizki w zestawie
Numer Artykułu	4933471411	4933471410
Kod EAN	4058546290399	4058546290382

M18 FCSSM M18 FUEL™ KOMPAKTOWY PRZEPYCHACZ SEGMENT. DO RUR



- Pierwszy na świecie kompaktowy przepychacz segmentowy do rur działający na akumulatorze 18 V wykorzystuje sprężynę o średnicy 16 mm i 22 mm zarówno firmy MILWAUKEE®, jak i innych producentów, eliminując wszelkie zagrożenia związane z porażeniem prądem, jakie użytkownicy napotykają obecnie podczas stosowania narzędzi przewodowych

	M18 FCSSM-0	M18 FCSSM-121
Pełny zestaw	Bez akumulatora w zestawie, Bez ładowarki w zestawie, Bez walizki w zestawie	1 x M18 HB12 Akumulator, M12-18 FC Ładowarka, Bez walizki w zestawie
Numer Artykułu	4933478408	4933478407
Kod EAN	4058546345990	4058546345983

M12 BDC8 M12™ SUBKOMPAKTOWY PRZEPYCHACZ DO RUR ZE SPRĘŻYNĄ 8 MM



- Najmniejszy profesjonalny przepychacz do rur
- Hybrydowa budowa, praca przy użyciu uchwytu ręcznego bądź płaskiej podstawy
- Większa uniwersalność oraz niezależność od stałego źródła zasilania
- Zestaw zawiera sprężynę 8 mm dedykowaną do rur do 50 mm. *Także kompatybilna ze wszystkimi standardowymi sprężynami o średnicy 6 i 8 mm

	M12 BDC8-0C	M12 BDC8-202C
Wyposażenie standardowe	Sprężyna 8 mm x 7,6 m z końcówką świecową	Sprężyna 8 mm x 7,6 m z końcówką świecową
Pełny zestaw	Bez akumulatora w zestawie, Bez ładowarki w zestawie, wiadro	2 x M12 B2 Akumulatory, C12 C ładowarka, wiadro
Numer Artykułu	4933451632	4933451633
Kod EAN	4002395140992	4002395141609

ZESKANUJ, ABY ZOBACZYĆ NASZE AKCESORIA SYSTEMOWE DO CZYSZCZENIA KANALIZACJI



ZESKANUJ, ABY ZOBACZYĆ NASZE AKCESORIA SYSTEMOWE DO SEGMENTOWYCH PRZEPYCHACZY DO RUR



M18 HSFSM M18™ WYSOKOOBROTOWA MASZYNA Z ELASTYCZNYM WAŁEM



- Usuwa zatory w rurach 32 mm (1 1/4") – 110 mm (4") do 23 m wzdłuż linii
- Bezstopniowa regulacja prędkości od 600 do 2200 obr./min dla większej kontroli w linii i najlepszego czyszczenia od ściany do ściany
- Zintegrowane sprzęgło mechaniczne chroniące linkę podczas wiązania

	M18 HSFSM-0	M18 HSFSM-122
Pełny zestaw	Bez akumulatora w zestawie, Bez ładowarki w zestawie, Bez walizki w zestawie	2 x M18 HB12 Akumulatory, M12-18 FC Ładowarka, Bez walizki w zestawie
Numer Artykułu	4933480721	4933480722
Kod EAN	4058546410063	4058546410070

M12 PL M12™ LOKALIZATOR RUR



- Łatwy w użyciu lokalizator rur: 2 anteny dookólne kierunkowo ułatwiają lokalizowanie sond i wykrywanie przewodów pod napięciem bez jakichkolwiek błędnych wskazań.
- Pierwszy na rynku lokalizator na napięciu 12 V, zapewniający 13-godzinny czas pracy na akumulatorze M12™ 2,0 Ah, bez baterii alkalicznych, które wymagają częstej wymiany

	M12 PL-0C	M12 PL-201C
Pełny zestaw	Bez akumulatora w zestawie, Bez ładowarki w zestawie, Walizka	1 x M12 B2 Akumulator, C12 C ładowarka, Walizka
Numer Artykułu	4933471995	4933478615
Kod EAN	4058546298944	4058546348083

M12 360IC12 M12™ 360° KAMERA INSPEKCYJNA 1.2 M 2. GENERACJI



- Duży ekran LCD o przekątnej 4,3 cala zapewnia ostry i wyraźny obraz oraz pozwala użytkownikom zobaczyć obiekty z większą szczegółowością
- Obrotowy ekran 270° zapewnia użytkownikowi płynną kontrolę obrazu w każdej pozycji użytkownika

	M12 360IC12-0C	M12 360IC12-201C
Wyposażenie standardowe	4x akcesoria	4x akcesoria
Pełny zestaw	Bez akumulatora w zestawie, Bez ładowarki w zestawie, Walizka	1 x M12 B2 Akumulator, C12 C ładowarka, Walizka
Numer Artykułu	4933480739	4933480740
Kod EAN	4058546410247	4058546410254

M12 360IC32 M12™ 360° KAMERA INSPEKCYJNA 3 M 2. GENERACJI



- Duży ekran LCD o przekątnej 4,3 cala zapewnia ostry i wyraźny obraz oraz pozwala użytkownikom zobaczyć obiekty z większą szczegółowością
- Obrotowy ekran 270° zapewnia użytkownikowi płynną kontrolę obrazu w każdej pozycji użytkownika
- 3-metrowy kabel równoważy elastyczność i sztywność zarówno w przypadku inspekcji linii odpływowej, jak i za ścianą

	M12 360IC32-0C
Wyposażenie standardowe	4x Akcesoria
Pełny zestaw	Bez akumulatora w zestawie, Bez ładowarki w zestawie, Walizka
Numer Artykułu	4933480741
Kod EAN	4058546410261

ZESKANUJ, ABY ZOBACZYĆ NASZE AKCESORIA SYSTEMOWE DO SZYBKOOBROTOWEJ MASZYNY Z ELASTYCZNYM WAŁEM M18 HSFSM



AIC2 ALKALICZNA KAMERA INSPEKCYJNA 2. GENERACJI



- Duży ekran LCD o przekątnej 4,3 cala zapewnia ostry i wyraźny obraz oraz umożliwia użytkownikom oglądanie obiektów z większą szczegółowością
- Kabel o długości 1,2 metra równoważy elastyczność i sztywność zarówno podczas inspekcji linii odpływowych, jak i za ścianą
- 5 trybów jasności zapewnia najlepsze w swojej klasie oświetlenie bez cieni i odbłasków

	AIC2
Wyposażenie standardowe	4x Akcesoria
Pełny zestaw	4 x AA Akumulatory, Walizka
Numer Artykułu	4933480738
Kod EAN	4058546410230

KAMERY INSPEKCYJNE

KROK 1
**WYBIERZ
KAMERĘ DLA
SIEBIE**

KROK 2
SMART HUB

KROK 3
**WYBIERZ
URZĄDZENIE DO
WYŚWIETLANIA**

KROK 4
**ZAPISZ SWOJE
NAGRANIA.**

M18 SIC60SC **M18**
M18™ MAŁA KAMERA DO INSPEKЦИИ KANALIZACJI 60 M

- Kamera 25 mm 1080 p HD z zoomem panoramicznym, pozwalająca użytkownikowi na powiększenie całego obrazu
- 12 diod LED dla lepszego oświetlenia odpływów
- Pręt popychający o długości 60 m i grubości 10 mm dla łatwiejszego osiągnięcia dłuższych odcinków, ale wciąż wystarczająco elastyczny, aby pokonywać zakręty 50 mm pod kątem 90 stopni

M18 SIC60SC

Numer Artykułu	4933480585
Kod EAN	4058546408701

M18 SIC60 **M18**
M18™ KAMERA INSPEKCYJNA 60 M

- Obrotowa kamera HD 1080 p 34 mm umożliwiająca powiększenie całego obrazu
- 20 diod LED zapewniających lepsze oświetlenie rur
- długość 60 m, popychacz 11 mm ułatwiający dostęp na dłuższych odcinkach kanalizacyjnych o 75 mm szerokości oraz o kącie 90°
- W pełni zamknięte szpule zapewniające większą kontrolę nad zanieczyszczeniami

M18 SIC60

Numer Artykułu	4933471412
Kod EAN	4058546290405

M18 SIC36 **M18**
M18™ KAMERA INSPEKCYJNA 36 M

- Obrotowa kamera HD 1080 p 25 mm, umożliwiająca powiększenie całego obrazu
- 12 diod LED zapewniających lepsze oświetlenie rury
- Pręt popychający o długości 36 m i grubości 10 mm dla łatwiejszego osiągnięcia dłuższych odcinków, ale wciąż wystarczająco elastyczny, aby pokonywać zakręty 50 mm pod kątem 90 stopni

M18 SIC36

Numer Artykułu	4933471413
Kod EAN	4058546290412

M18 SIC30 **M18**
M18™ KAMERA INSPEKCYJNA DO KANALIZACJI 30 M

- Kamera 25 mm 1080 p HD z zoomem panoramicznym, umożliwiająca użytkownikowi przybliżenie całego obrazu
- Pręt popychający o długości 30 m i grubości 9,5 mm zapewnia łatwiejszy dostęp do dłuższych tras, ale wciąż jest wystarczająco elastyczny, aby przejść przez zakręty 50 mm pod kątem 90 stopni
- Całkowicie zamknięte bębny dla czystszej środowiska pracy

M18 SIC30

Numer Artykułu	4933480737
Kod EAN	4058546410223

M18 SISH **M18**
M18™ INTELIGENTNA KAMERA INSPEKCYJNA SMART HUB
ONE KEY
UNLOCKING THE DIGITAL JOBSITE.

- Łatwa wymiana szpuli po jednokrotnym naciśnięciu przycisku
- Wbudowane WI-FI umożliwia połączenie z monitorem MILWAUKEE® oraz tabletem lub smartfonem z zainstalowaną nową aplikacją MILWAUKEE®
- Możliwość przesyłania spersonalizowanych raportów
- Wielokrotne wyświetlanie i nagrywanie

M18 SISH-0

Pełny zestaw	Bez akumulatora w zestawie, Bez ładowarki w zestawie, Bez walizki w zestawie
Numer Artykułu	4933471415
Kod EAN	4058546290436

M18 SIM **M18**
M18™ MONITOR DO KAMERY INSPEKCYJNEJ
ONE KEY
UNLOCKING THE DIGITAL JOBSITE.

- Monitor bezprzewodowy 8" o wysokiej rozdzielczości, 800 x 600, ekran LCD optymalizujący wyświetlanie obrazu
- Ekran czytelny nawet w warunkach dużego nasłonecznienia, zapewniający najlepszą widoczność podczas inspekcji

M18 SIM-0

Pełny zestaw	Bez akumulatora w zestawie, Bez ładowarki w zestawie, Bez walizki w zestawie
Numer Artykułu	4933471414
Kod EAN	4058546290429

NARZĘDZIA OGRODOWE

**ZESKANUJ TUTAJ,
ABY UZYSKAĆ
WIĘCEJ INFORMACJI**

M18 F2LM53 **M18 FUEL**
M18 FUEL™ KOSIARKA Z NAPĘDEM 53 CM NA DWA AKUMULATORY

- 53 cm metalowy korpus i konstrukcja ostrza w połączeniu z technologią M18 FUEL™ zapewniają najlepszą w swojej klasie jakość cięcia
- Błyskawiczny start w wysokiej trawie, wyjątkowa moc maksymalna i moment rozruchowy do najbardziej wymagających zastosowań
- System 3w1 - mulczowanie, zbieranie do kosza lub wyrzut boczny

M18 F2LM53-0
M18 F2LM53-122

Pełny zestaw	Bez akumulatora w zestawie, Bez ładowarki w zestawie, Bez walizki w zestawie	2 x M18 HB12 Akumulatory, M18 DFC Ładowarka, Bez walizki w zestawie
Numer Artykułu	4933479584	4933479585
Kod EAN	4058546373788	4058546373795

M18 F2LM46 **M18 FUEL**
M18 FUEL™ KOSIARKA Z NAPĘDEM 46 CM NA DWA AKUMULATORY

- 46 cm metalowy korpus i konstrukcja ostrza w połączeniu z technologią M18 FUEL™ zapewniają najlepszą w swojej klasie jakość cięcia
- Kompaktowe wymiary gwarantują większą zwrotność i lepsze manewrowanie w trudno dostępnych miejscach
- System 3w1 umożliwi mulczowanie, wyrzut trawy do 60-litrowego kosza lub wyrzut boczny

M18 F2LM46-0
M18 F2LM46-802

Pełny zestaw	Bez akumulatora w zestawie, Bez ładowarki w zestawie, Bez walizki w zestawie	2 x M18 HB8 Akumulatory, M18 DFC Ładowarka, Bez walizki w zestawie
Numer Artykułu	4933492010	4933492011
Kod EAN	4058546413774	4058546413781

M18 BLLT **M18**
M18™ PODKASZARKA Z SILNIKIEM BEZSZCZOTKOWYM
BRUSHLESS

- M18™ Podkaszarka z silnikiem bezszczotkowym ma moc potrzebną do wycinania gęstych zarośli i osiąga pełną wydajność pracy w czasie poniżej 1 sekundy
- Praca z prędkością do 4600 obrotów na minutę w trybie pierwszym i 6200 obrotów na minutę w trybie drugim
- 2 ustawienia prędkości pozwalają na wybór pomiędzy wyższą wydajnością a wydłużonym czasem pracy

M18 BLLT-0

Pełny zestaw	Bez akumulatora w zestawie, Bez ładowarki w zestawie, Bez walizki w zestawie
Numer Artykułu	4933472218
Kod EAN	4058546326142

M18 FBCU **M18 FUEL**
M18 FUEL™ WYKASZARKA

- Wydajna wykaszarka przeznaczona do cięcia gęstej wysokiej trawy, chwastów, zarośli i drzewek o średnicy do 3 cm
- Pełna moc w mniej niż 1 sekundę
- Możliwość korzystania z głowicy z żyłką do cięcia trawy o wysokości 35-40 cm oraz 4-zębnej tarczy tnącej, przeznaczonej do bardziej wymagających zastosowań

M18 FBCU-0
M18 FBCU-802

Pełny zestaw	Bez akumulatora w zestawie, Bez ładowarki w zestawie, Bez walizki w zestawie	2 x M18 HB8 Akumulatory, M12-18 FC Ładowarka, Bez walizki w zestawie
Numer Artykułu	4933492297	4933492298
Kod EAN	4058546416645	4058546416652

**ZESKANUJ, ABY
ZOBACZYĆ NASZĄ
OFERTĘ AKCESORIÓW DO
NARZĘDZI OGRODOWYCH**

M18 FHET60 M18 FUEL™ NOŻYCE DO ŻYWOPIŁOTU 60 CM



- Dwa przeciwbieżne ostrza zapewniają czyste cięcie i usuwanie gęstszych zarośli
- Moc umożliwiająca cięcie gałęzi o średnicy 20 mm
- Ostrze o długości 60 cm umożliwia przycięcie większej ilości materiału w jednym podejściu, zwiększając zasięg i wydajność
- Do 2 godzin pracy na akumulatorze M18™ HIGH OUTPUT™ 8.0 Ah

	M18 FHET60-0	M18 FHET60-802
Pełny zestaw	Bez akumulatora w zestawie, Bez ładowarki w zestawie, Bez walizki w zestawie	2 x M18 HB8 Akumulatory, M12-18 FC Ładowarka, Bez walizki w zestawie
Numer Artykułu	4933493290	4933493291
Kod EAN	4058546481612	4058546481629

M18 FHET45 M18 FUEL™ NOŻYCE DO ŻYWOPIŁOTU 45 CM



- Dwa przeciwbieżne ostrza zapewniają czyste cięcie i usuwanie gęstych zarośli
- Ostrze 45 cm – większa elastyczność i moc umożliwiająca cięcie gałęzi o grubości 19 mm
- Utrzymują moc pod obciążeniem bez zacinania się
- Do 2 godzin pracy na akumulatorze M18™ HIGH OUTPUT™ 8.0 Ah

	M18 FHET45-0	M18 FHET45-802
Pełny zestaw	Bez akumulatora w zestawie, Bez ładowarki w zestawie, Bez walizki w zestawie	2 x M18 HB8 Akumulatory, M12-18 FC Ładowarka, Bez walizki w zestawie
Numer Artykułu	4933493293	4933493294
Kod EAN	4058546481643	4058546481650

M18 FCHS M18 FUEL™ PILARKA ŁAŃCUCHOWA 40 CM



- Pilarka akumulatorowa M18 FUEL™ zapewnia większą wydajność niż pilarki spalinowe w przypadku najbardziej wymagających zastosowań
- Technologia FUEL™ umożliwiła utrzymanie prędkości bez ryzyka zablokowania, co pozwala na osiągnięcie lepszych wyników niż w przypadku pilarek spalinowych 40 cm³

	M18 FCHS-0	M18 FCHS-121
Pełny zestaw	Bez akumulatora w zestawie, Bez ładowarki w zestawie, Bez walizki w zestawie	1 x M18 HB12 Akumulator, M12-18 FC Ładowarka, Bez walizki w zestawie
Numer Artykułu	4933464723	4933464223
Kod EAN	4058546226688	4058546221683

M18 FCHSC M18 FUEL™ PILARKA ŁAŃCUCHOWA 30 CM



- Urządzenie zapewnia większą wydajność w przypadku najbardziej wymagających zastosowań
- Technologia FUEL™ umożliwiła utrzymanie prędkości bez ryzyka zablokowania, co pozwala na osiągnięcie lepszych wyników niż w przypadku pilarek spalinowych do 40cm³

	M18 FCHSC-0	M18 FCHSC-121
Pełny zestaw	Bez akumulatora w zestawie, Bez ładowarki w zestawie, Bez walizki w zestawie	1 x M18 HB12 Akumulator, M12-18 FC Ładowarka, Bez walizki w zestawie
Numer Artykułu	4933471441	4933471442
Kod EAN	4058546290696	4058546290702



M12 FHT20 M12 FUEL™ NOŻYCE DO ŻYWOPIŁOTU 20 CM



- Ostrze 20 cm idealnie nadaje się do prac precyzyjnych, takich jak formowanie i przycinanie żywopłotów, krzewów
- Średnica cięcia gałęzi do 1 cm
- Szybkie i precyzyjne cięcie
- Metalowa obudowa przekładni
- Wąski, ergonomiczny uchwyt zapewnia komfort pracy
- Niewielka waga urządzenia
- Wskaźnik poziomu naładowania baterii

	M12 FHT20-0	M12 FHT20-402
Pełny zestaw	Bez akumulatora w zestawie, Bez ładowarki w zestawie, Bez walizki w zestawie	2 x M12 B4 Akumulatory, C12 C Ładowarka, Bez walizki w zestawie
Numer Artykułu	4933479675	4933479676
Kod EAN	4058546374693	4058546374709

M18 FCHS35 M18 FUEL™ PILARKA ŁAŃCUCHOWA 35 CM



- Zapewnia moc, która odpowiada na najbardziej wymagające zapotrzebowania w porównaniu z pilarkami spalinowymi
- Utrzymuje prędkość w trudnych warunkach bez zacinania się

	M18 FCHS35-0	M18 FCHS35-122
Pełny zestaw	Bez akumulatora w zestawie, Bez ładowarki w zestawie, Bez walizki w zestawie	2 x M18 HB12 Akumulatory, M12-18 FC Ładowarka, Bez walizki w zestawie
Numer Artykułu	4933479678	4933479679
Kod EAN	4058546374723	4058546374730



M18 FTHCHS35 M18 FUEL™ PILARKA ŁAŃCUCHOWA Z GÓRNYM UCHWYTEM 35 CM



- Znakomita prędkość cięcia w twardym drewnie w porównaniu z niektórymi pilarkami spalinowymi lub pilarkami z górnym uchwytem o wyższym napięciu
- Wysoki moment obrotowy do cięć w wymagających materiałach i utrzymanie prędkości pod dużym obciążeniem bez zacinania się
- Technologia FUEL™ pozwala na osiągnięcie pełnej mocy w czasie krótszym niż 1 sekunda

	M18 FTHCHS35-0	M18 FTHCHS35-802
Pełny zestaw	Bez akumulatora w zestawie, Bez ładowarki w zestawie, Bez walizki w zestawie	2 x M18 HB8 Akumulatory, M12-18 FC Ładowarka, Bez walizki w zestawie
Numer Artykułu	4933479588	4933479589
Kod EAN	4058546373825	4058546373832

M18 FTHCHS30 M18 FUEL™ PILARKA ŁAŃCUCHOWA Z GÓRNYM UCHWYTEM 30 CM



- Znakomita prędkość cięcia w twardym drewnie w porównaniu z niektórymi pilarkami spalinowymi lub pilarkami z górnym uchwytem o wyższym napięciu
- Wysoki moment obrotowy do cięć w wymagających materiałach i utrzymanie prędkości pod dużym obciążeniem bez zacinania się
- Technologia FUEL™ pozwala na osiągnięcie pełnej mocy w czasie krótszym niż 1 sekunda

	M18 FTHCHS30-0	M18 FTHCHS30-802
Pełny zestaw	Bez akumulatora w zestawie, Bez ładowarki w zestawie, Bez walizki w zestawie	2 x M18 HB8 Akumulatory, M12-18 FC Ładowarka, Bez walizki w zestawie
Numer Artykułu	4933479586	4933479587
Kod EAN	4058546373801	4058546373818

M12 FHS M12 FUEL™ HATCHET™ PILARKA ŁAŃCUCHOWA DO GAŁĘZI 15 CM



- M12 FUEL™ HATCHET™ pilarka łańcuchowa do gałęzi zapewnia doskonałą kontrolę, posiada moc do cięcia twardego drewna o grubości do 75 mm i umożliwia wykonanie do 120 cięć na jednym ładowaniu akumulatora M12 B4
- Doskonała ergonomia dla odpowiedniej wydajności i wytrzymałości, by spełnić oczekiwania profesjonalistów zajmujących się architekturą krajobrazu

	M12 FHS-0	M12 FHS-602X
Pełny zestaw	Bez akumulatora w zestawie, Bez ładowarki w zestawie, Bez walizki w zestawie	2 x M12 B6 Akumulatory, C12 C Ładowarka, Walizka
Numer Artykułu	4933472211	4933472212
Kod EAN	4058546326074	4058546326081

M18 F2BPP M18 FUEL™ DMUCHAWA PLEKAWA NA DWA AKUMULATORY



- Wysoka siła czyszczenia ze stałą siłą wydmuchu 20,5 N przez cały czas działania akumulatora
- 2 x 18V z wyściełaną podkładką pod plecy i wyściełanymi, regulowanymi paskami zapewniającymi wyjątkowy komfort
- Cztery gniazda na akumulatory dla wydłużonego czasu pracy

	M18 F2BPP-0	M18 F2BPP-124
Pełny zestaw	Bez akumulatora w zestawie, Bez ładowarki w zestawie, Bez walizki w zestawie	4 x M18 HB12 Akumulatory, M18 PC6 Ładowarka, Bez walizki w zestawie
Numer Artykułu	4933493212	4933493213
Kod EAN	4058546480837	4058546480844



M18 FHS20 M18 FUEL™ HATCHET™ PILARKA ŁAŃCUCHOWA DO GAŁĘZI 20 CM



- M18 FUEL™ HATCHET™ Pilarka łańcuchowa zapewnia moc do cięcia twardego drewna bez zacinania się
- Zaprojektowana, by sprostać wymaganiom profesjonalistów od pielęgnacji krajobrazu, dotyczącym ergonomii, wydajności i trwałości
- Kompaktowa konstrukcja zapewnia lepszą kontrolę i możliwość manewrowania w ciasnych miejscach

	M18 FHS20-0	M18 FHS20-552
Pełny zestaw	Bez akumulatora w zestawie, Bez ładowarki w zestawie, Bez walizki w zestawie	2 x M18 HB5.5 Akumulatory, M12-18 FC Ładowarka, Bez walizki w zestawie
Numer Artykułu	4933480117	4933480118
Kod EAN	4058546404024	4058546404031

M12 BLPRS M12™ SEKATOR AKUMULATOROWY DO GAŁĘZI



- Maksymalna średnica cięcia do 32 mm
- Spust działa tak szybko i w takim zakresie jak palec operatora
- Praca bez obciążenia przez długi czas w porównaniu z ręcznymi rozwiązaniami
- Do wyboru dwa zakresy średnicy cięcia, które pozwalają na szybkie cięcie gałęzi do 16 mm oraz w trybie drugim do 32mm

	M12 BLPRS-0	M12 BLPRS-202
Pełny zestaw	Bez akumulatora w zestawie, Bez ładowarki w zestawie, Bez walizki w zestawie	2 x M12 B2 Akumulatory, C12 C Ładowarka, Bez walizki w zestawie
Numer Artykułu	4933480114	4933480115
Kod EAN	4058546403997	4058546404000



M18 F2BL M18 FUEL™ DMUCHAWA NA DWA AKUMULATORY



- Moc wydmuchiwanego powietrza nawet do 17 m³/min przy prędkości 233 km/h, do sprzątania liści, żwiru, piasku
- Wysoka stała siła wydmuchu nawet 17,7 N na naładowanych akumulatorach
- Ergonomiczna konstrukcja oraz blokada prędkości, pozwala użytkownikowi na lepszą kontrolę urządzenia oraz ustawienie dowolnej prędkości w celu precyzyjnego zastosowania

	M18 F2BL-0	M18 F2BL-802
Pełny zestaw	Bez akumulatora w zestawie, Bez ładowarki w zestawie, Bez walizki w zestawie	2 x M18 HB8 Akumulatory, M18 DFC Ładowarka, Bez walizki w zestawie
Numer Artykułu	4933479987	4933479988
Kod EAN	4058546377816	4058546377823

M18 FBL M18 FUEL™ DMUCHAWA



- Silnik bezszczotkowy MILWAUKEE® POWERSTATE™ zapewnia zwiększoną wydajność, żywotność i maksymalną moc
- Inteligentny system REDLINK PLUS™ zapewnia zaawansowaną cyfrową ochronę narzędzia oraz akumulatora przed przeciążeniem, a także w wyjątkowy sposób zwiększa jego wydajność pod obciążeniem
- Ergonomiczny, podłużny kształt ułatwia usunięcie brudu i kurzu z trudno dostępnych miejsc

	M18 FBL-0
Pełny zestaw	Bez akumulatora w zestawie, Bez ładowarki w zestawie, Bez walizki w zestawie
Numer Artykułu	4933459825
Kod EAN	4058546029975

M18 FOPHLTKIT M18 FUEL™ QUIK-LOK™ URZĄDZENIE PODSTAWOWE Z PODKASZARKĄ



- Bezszczotkowy silnik POWERSTATE™ zaprojektowany i zbudowany przez MILWAUKEE® zapewnia zwiększoną wydajność, dłuższy czas pracy i maksymalną moc
- Inteligentny system REDLINK PLUS™ gwarantuje zaawansowaną cyfrową ochronę przed przeciążeniem narzędzia i akumulatora oraz znacząco zwiększa wydajność narzędzia pracującego pod dużym obciążeniem

	M18 FOPHLTKIT-0
Pełny zestaw	Bez akumulatora w zestawie, Bez ładowarki w zestawie, Bez walizki w zestawie
Numer Artykułu	4933464956
Kod EAN	4058546229016

M18 FOPH M18 FUEL™ QUIK-LOK™ URZĄDZENIE PODSTAWOWE



- Wymienne końcówki dla jednego urządzenia
- System wymiennych końcówek dla jednego urządzenia zapewnia wiele zastosowań przy dużej ilości zaplanowanych zadań
- Osiąga pełną moc w mniej niż 1 sekundę
- 2-stopniowa regulacja prędkości

	M18 FOPH-0
Pełny zestaw	Bez akumulatora w zestawie, Bez ładowarki w zestawie, Bez walizki w zestawie
Numer Artykułu	4933464954
Kod EAN	4058546228996

M18 FTSP30 M18 FUEL™ PODKRZESYWARKA Z TELESKOPOWYM WYSIĘGNIKIEM 30 CM



- Wydajne cięcie dzięki prędkości łańcucha 25,4 m/s, wysokiemu momentowi obrotowemu i długości cięcia 30 cm
- Przewyższa parametry podkrzesywarek spalinowych w przypadku wymagających zastosowań
- Wyposażona w teleskopowy trzonek o kwadratowym profilu i kolnierzyk do szybkiej regulacji długości, umożliwiającą optymalną regulację w zakresie do 400 cm

	M18 FTSP30-0	M18 FTSP30-121
Pełny zestaw	Bez akumulatora w zestawie, Bez ładowarki w zestawie, Bez walizki w zestawie	1 x M18 HB12 Akumulator, M12-18 FC Ładowarka, Bez walizki w zestawie
Numer Artykułu	4933480868	4933480869
Kod EAN	4058546411534	4058546411541



M12 BHCS3L M12™ OPRYSKIWACZ DO CHEMII 3.7 L



- Natychmiastowe, stałe i regulowane ciśnienie dla najlepszej w swojej klasie kontroli
- 3 ustawienia regulacji ciśnienia zapewniają możliwość optymalizacji wydajności w szerokim zakresie zastosowań, takich jak: natrysk punktowy, rozproszony i na odległość
- Brak ręcznego pompowania umożliwia szybszą aplikację i zmniejsza zmęczenie użytkownika w porównaniu z innymi ręcznymi opryskiwaczami

	M12 BHCS3L-0	M12 BHCS3L-201
Pełny zestaw	Bez akumulatora w zestawie, Bez ładowarki w zestawie, Bez walizki w zestawie	1 x M12 B2 Akumulator, C12 C Ładowarka, Bez walizki w zestawie
Numer Artykułu	4933480781	4933480782
Kod EAN	4058546410667	4058546410674

M18 BPPFH M18™ SWITCH TANK™ PLEKAWY OPRYSKIWACZ CIŚNIENIOWY



- Plekawy opryskiwacz ciśnieniowy M18™ SWITCH TANK™ o pojemności 15 L to pierwsze narzędzie z wymiennym zbiornikiem i pompą ciśnieniową
- Innowacyjna budowa zbiornika oddziela pompę, wąż zbiornika oraz łańcuch skutecznie izolując elementy nośne od zasilanej przez akumulator jednostki podstawowej M18™ SWITCH TANK™

	M18 BPPFH-0	M18 BPPFH-401
Pełny zestaw	Bez akumulatora w zestawie, Bez ładowarki w zestawie, Bez walizki w zestawie	1 x M18 B4 Akumulator, M12-18 C Ładowarka, Bez walizki w zestawie
Numer Artykułu	4933464961	4933464962
Kod EAN	4058546229061	4058546229078

M18 BPPF-CST M18™ SWITCH TANK™ ZBIORNIK NA ŚRODKI CHEMICZNE - 15 L



- Kompatybilny z jednostką podstawową z zestawem pasów nośnych SWITCH TANK™
- Zbiornik rozpylacza substancji chemicznych takich jak: pestycydy, nawozy, preparaty pielęgnacyjne oraz środki: chwastobójcze, grzybobójcze, owadobójcze, odłudzające i wielu innych
- Półprzezroczysty zbiornik z wagą pomiarową informującą o ilości cieczy znajdującej się wewnątrz zbiornika

	M18 BPPF-CST
Numer Artykułu	4933464964
Kod EAN	4058546229092

M18 BPPF-WST M18™ SWITCH TANK™ ZBIORNIK NA WODĘ - 15 L



- Kompatybilny z jednostką podstawową z zestawem pasów nośnych SWITCH TANK™
- Zbiornik rozpylacza wody używany podczas cięcia i rdzeniowania betonu lub do usuwania szlamu, oczyszczania terenu i urządzeń
- Półprzezroczysty zbiornik z wagą pomiarową informującą o ilości cieczy znajdującej się wewnątrz zbiornika
- Pokrywka z uchwytem z szerokim otworem ułatwia transport i wlewanie wody do zbiornika

	M18 BPPF-WST
Numer Artykułu	4933464965
Kod EAN	4058546229108

M18 FOPH PRZYSTAWKI



		Opis	Numer Artykułu	Kod EAN
1.	M18 FOPH-LTA	QUIK-LOK™ Podkaszarka	4932464955	4058546229009
2.	M18 FOPH-HTA	QUIK-LOK™ Nożyce do żywopłotu	4932464959	4058546229047
3.	M18 FOPH-CSA	QUIK-LOK™ Pilarka do gałęzi	4932464957	4058546229023
4.	M18 FOPH-EA	QUIK-LOK™ Krawędziarka	4932464958	4058546229030
5.	M18 FOPH-EXA	QUIK-LOK™ Przedłużka	4932464960	4058546229054
6.	M18 FOPH-BCA	QUIK-LOK™ Wycinarka do trawy	4932479986	4058546377809
7.	M18 FOPH-RBA	QUIK-LOK™ Szczotka gumowa z osłoną	4932479984	4058546377786
8.	M18 FOPH-BBA	QUIK-LOK™ Szczotka druczana z osłoną	4932479985	4058546377793
9.	M18 FOPH-SHTA	QUIK-LOK™ Krótkie nożyce do żywopłotu	4932492666	4058546513450
10.	M18 FOPH-CA	QUIK-LOK™ Kultywator	4932492667	4058546475383
11.	M18 FOPH-BA	QUIK-LOK™ Dmuchawa	4932492668	4058546475390
12.	M18 FOPH-RA	QUIK-LOK™ Przystawka do usuwania chwastów	4932492669	4058546475406

TRUEVIEW™

1 NAJLEPSZE ODWZOROWANIE BARW



- Prawdziwe odwzorowanie kolorów i detali
- Neutralne białe światło dla największej jasności i komfortu
- Zaprojektowane, aby odzwierciedlać światło słoneczne o godzinie 10 rano lub 2 po południu

ZESKANUJ TUTAJ, ABY UZYSKAĆ WIĘCEJ INFORMACJI



TRUEVIEW™
TECHNOLOGY

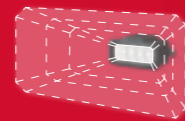

2 NAJLEPSZA W SWOJEJ KLASIE OPTYKA KIERUNKU ŚWIATŁA

- Jednolity i spójny wzorec wiązki światła od krawędzi do krawędzi
- Dokładne oświetlenie obszaru pracy
- Soczewki i dyfuzory zoptymalizowane dla każdego źródła światła

3 TECHNOLOGIA BATERII REDLITHIUM™

- Bezprzewodowe rozwiązania
- Długotrwała niezawodność
- Kompatybilność systemu



MXF TL MX FUEL™ MOBILNY MASZT OŚWIETLENIOWY



- Strumień świetlny TRUEVIEW™ o wysokiej intensywności i mocy aż do 27.000 lumenów przy zasilaniu sieciowym i aż do 20.000 lumenów przy zasilaniu akumulatorowym
- Możliwość regulacji głowicy lampy w wielu kierunkach pozwalając przy tym użytkownikowi na nakierowanie światła na wybrane miejsce

MXF TL-601

Pełny zestaw	1 x MXF XC406 Akumulator, Wbudowana ładowarka, Bez walizki w zestawie
Numer Artykułu	4933471844
Kod EAN	4058546297435

M18 ONESLSP M18™ ONE-KEY™ LAMPA STREFOWA LED



- Technologia ONE-KEY™ dostarcza zaawansowanych rozwiązań zdalnego dostosowania i kontroli oświetlenia do 30 m
- Śledzenie i zabezpieczanie narzędzi ONE-KEY™ oferuje bezpłatną opartą na chmurze sieć śledzenia i platformę zarządzania Twoimi narzędziami. ONE-KEY™ posiada również funkcję zdalnego blokowania.

M18 ONESLSP-0

Pełny zestaw	Bez akumulatora w zestawie, Bez ładowarki w zestawie, Bez walizki w zestawie
Numer Artykułu	4933459155
Kod EAN	4002395287109

M18 ONESLDP M18™ ONE-KEY™ LAMPA STREFOWA LED



- Możliwość dostosowania odpowiedniego czasu pracy i mocy oświetlenia w zakresie 0-9000 lumenów
- Dzięki technologii ONE-KEY™ możliwość kontroli urządzenia z odległości do 30 m
- Śledzenie i zabezpieczanie narzędzi ONE-KEY™ oferuje bezpłatną opartą na chmurze sieć śledzenia i platformę zarządzania Twoimi narzędziami. ONE-KEY™ posiada również funkcję zdalnego blokowania.

M18 ONESLDP-0

Pełny zestaw	Bez akumulatora w zestawie, Bez ładowarki w zestawie, Bez walizki w zestawie
Numer Artykułu	4933459160
Kod EAN	4002395287154

M18 TAL M18™ LAMPA STREFOWA



- Oświetlenie TRUEVIEW™ wysokiej rozdzielczości o strumieniu świetlnym 2200 lumenów w trybie strefowym i 1000 lumenów w trybie szerokokątnym
- Zaawansowana technologia LED - uniwersalna konstrukcja umożliwia użytkownikowi wybór oświetlenia przestrzennego (360°) lub roboczego (90°)

M18 TAL-0

Pełny zestaw	Bez akumulatora w zestawie, Bez ładowarki w zestawie, Bez walizki w zestawie
Numer Artykułu	4933464134
Kod EAN	4058546220792

M18 HOSALC M18™ MOCNA LAMPA STOJĄCA Z ŁADOWARKĄ



- Strumień świetlny TRUEVIEW™ o wysokiej intensywności i mocy aż do 6000 lumenów
- Do 10 godzin pracy na akumulatorze M18™ REDLITHIUM™ 8,0 Ah
- 3 odporne na uderzenia regulowane głowice z wyjątkowo wytrzymałymi soczewkami mogą być obracane o 180° w pionie o 240° w poziomie, co zapewnia doskonale oświetlenie miejsca pracy

M18 HOSALC-0

Pełny zestaw	Bez akumulatora w zestawie, Bez ładowarki w zestawie, Bez walizki w zestawie
Numer Artykułu	4933478116
Kod EAN	4058546340490

M18 ONERSAL M18™ ONE-KEY™ LAMPA STOJĄCA LED



- Możliwość dostosowania odpowiedniego czasu pracy i mocy oświetlenia w zakresie 0-5400 lumenów
- Dzięki technologii ONE-KEY™ możliwość kontroli ustawień parametrów urządzenia - jasność i tryb świecenia

M18 ONERSAL-0

Pełny zestaw	Bez akumulatora w zestawie, Bez ładowarki w zestawie, Bez walizki w zestawie
Numer Artykułu	4933459431
Kod EAN	4058546010928

M12 SAL M12™ LAMPA STOJĄCA



- Wysokowydajne oświetlenie TRUEVIEW™
- 12 wysokiej klasy diod LED dostarcza strumień światła o mocy 1400 lumenów
- Odporna na uderzenia głowica z soczewką wykonaną z trwałego poliwęglanu może wytrzymać upadek z wysokości do 3 m
- Regulacja źródła światła o 210° w pionie oraz o 270° w poziomie gwarantuje doskonale oświetlenie miejsca pracy

M12 SAL-0

Pełny zestaw	Bez akumulatora w zestawie, Bez ładowarki w zestawie, Bez walizki w zestawie
Numer Artykułu	4933464823
Kod EAN	4058546227685

M12 POAL M12™ PACKOUT™ LAMPA STREFOWA 1400 LUMENÓW



- 1400 lumenów w jakości TRUEVIEW™
- Oświetlenie wysokiego odwzorowania barw
- IP54: odporna na wodę i kurz
- 3 tryby pozwalające na dostosowanie mocy i czasu działania
- 300° obrotu w poziomie i 180° w pionie pozwala na pełną regulację głowicy
- Schowek na urządzenia i drobne przedmioty
- Pełna kompatybilność systemu z Modułowym Systemem Przechowywania PACKOUT™

M12 POAL-0

Pełny zestaw	Bez akumulatora w zestawie, Bez ładowarki w zestawie, Bez walizki w zestawie
Numer Artykułu	4933480473
Kod EAN	4058546407582



M18 SAL2 M18™ LAMPA STOJĄCA LED



- TRUEVIEW™ Oświetlenie wysokiego odwzorowania barw
- Dwanaście wysokowydajnych diod LED zapewnia do 2800 lumenów przy użyciu trybu wysokiego
- Odporna na uderzenia regulowana głowica z bardzo wytrzymałą soczewką z poliwęglanu, którą można obracać o 230° w pionie i obracać o 240° w poziomie

M18 SAL2-0

M18 SAL2-502B

Pełny zestaw	Bez akumulatora w zestawie, Bez ładowarki w zestawie, Bez walizki w zestawie	2 x M18 B5 Akumulatory, M12-18 C Torba
Numer Artykułu	4933492486	4933492903

M18 POALC M18™ PACKOUT™ LAMPA DO OŚWIETLANIA STREFOWEGO Z ŁADOWARKĄ



- Trzy niezależne, obrotowe głowice zapewniają strumień świetlny TRUEVIEW™ o wysokiej intensywności i mocy łącznej aż do 3000 lumenów
- Wszystkie trzy obrotowe głowice świetlne łącznie zapewniają do 12 godzin pracy na akumulatorze M18™ REDLITHIUM™ 5,0 Ah
- Kategoria ochrony IP54 - zabezpieczenie przed działaniem wody i pyłu

M18 POALC-0

Pełny zestaw	Bez akumulatora w zestawie, Bez ładowarki w zestawie, Bez walizki w zestawie
Numer Artykułu	4933478120
Kod EAN	4058546340537

M18 HOAL M18™ LAMPA DO OŚWIETLANIA STREFOWEGO O WYSOKIEJ WYDAJNOŚCI



- Strumień świetlny TRUEVIEW™ o wysokiej intensywności i mocy 4000 lumenów
- Do 12 godzin pracy na akumulatorze M18™ REDLITHIUM™ 5,0 Ah
- Głowica z możliwością obrotu w zakresie 120° i wbudowane uchwyty do zawieszania w poziomie i w pionie
- Odporna na uderzenia obudowa oraz wytrzymała klatka wzmacniająca chronią lampę przed trudnymi warunkami w miejscu pracy

M18 HOAL-0

Pełny zestaw	Bez akumulatora w zestawie, Bez ładowarki w zestawie, Bez walizki w zestawie
Numer Artykułu	4933478118
Kod EAN	4058546340513

M18 AL

M18™ LAMPA LED DO OŚWIETLANIA POWIERZCHNI

M18

TRUEVIEW™



- Wysokowydajne oświetlenie TRUEVIEW™
- Ośmiem wysokowydajnych diod LED dostarcza strumień światła 1500 lumenów – nawet o 30% jaśniejsza niż światła halogenowe 250 W
- Kompaktowa konstrukcja obudowy zapewnia doskonałą trwałość
- Możliwość zamocowania w pionie i poziomie

M18 AL-0

Pełny zestaw	Bez akumulatora w zestawie, Bez ładowarki w zestawie, Blister
Numer Artykułu	4932430392
Kod EAN	4002395380534

M18 PAL

M18™ OBRACANA LAMPA LED

M18

TRUEVIEW™



- Wysokiej jakości oświetlenie LED TRUEVIEW™ - nawet do 1500 lumenów oraz do 20 godzin pracy, porównywalne do halogenów 500 W
- Dwa silne magnesy, zacisk sprężynowy i składana głowica obrotowa dają możliwość ustawień w wielu pozycjach i doświetlenia pod każdym kątem
- Odporne na uderzenia i wysoce wytrzymałe oprawy zniosą upadek nawet z wysokości 2,7 m

M18 PAL-0

Pełny zestaw	Bez akumulatora w zestawie, Bez ładowarki w zestawie, Bez walizki w zestawie
Numer Artykułu	4933464105
Kod EAN	4058546220501

M18 SLED

M18™ REFLEKTOR PRZENOŚNY LED

M18

TRUEVIEW™



- Technologia oświetleniowa TRUEVIEW™
- Głowica obrotowa zapewnia światło 1250 lumenów w zakresie do 650 m
- 4 tryby świecenia: punktowy, strefowy, mieszany, stroboskopowy, umożliwiając dostosowanie ustawień do potrzeb

M18 SLED-0

Pełny zestaw	Bez akumulatora w zestawie, Bez ładowarki w zestawie, Bez walizki w zestawie
Numer Artykułu	4933459159
Kod EAN	4002395287147

M18 IL

M18™ LAMPA PRZENOŚNA LED

M18

TRUEVIEW™



- WYSOKOWYDAJNE OŚWIETLENIE TRUEVIEW™
- Lampa zawierająca trzy diody świecące, z 2 nastawami światła, dostarcza 300 lm przy nastawie wysokiej i 130 lm przy nastawie niskiej
- Głowica obracająca się o 45° do przodu i do tyłu daje zasięg 180°
- 2 regulowane metalowe haczyki do zawieszania w pozycji pionowej i poziomej

M18 IL-0

Pełny zestaw	Bez akumulatora w zestawie, Bez ładowarki w zestawie, Blister
Numer Artykułu	4932430564
Kod EAN	4002395382255

M12 AL

M12™ LAMPA WARSZTATOWA LED

M12

TRUEVIEW™



- WYSOKOWYDAJNE OŚWIETLENIE TRUEVIEW™
- Pięć wysokowydajnych diod LED dostarcza 1000 lumenów zastępując 250 W światło halogenowe
- Wzmocniona obudowa odporna na wstrząsy i upadek nawet z wysokości 2.7 m
- Wbudowane magnesy pozwalają na podłączenie lampy do elementów metalowych

M12 AL-0

Pełny zestaw	Bez akumulatora w zestawie, Bez ładowarki w zestawie, Blister
Numer Artykułu	4933451394
Kod EAN	4002395158621

M12 PAL

M12™ LAMPA DO OŚWIETLANIA POWIERZCHNI Z OBROTOWĄ GŁOWICĄ

M12

TRUEVIEW™



- Wysokiej jakości oświetlenie TRUEVIEW™ do 700 lumenów
- Do 24 godzin pracy na akumulatorze M12™ 4,0 Ah
- Silne magnesy oraz obrotowa głowica z możliwością obrotu o 110° w każdym kierunku - wiele możliwości ustawienia wiązki światła
- Wytrzymała konstrukcja o wysokim poziomie odporności na upadki do 3 m

M12 PAL-0

Pełny zestaw	Bez akumulatora w zestawie, Bez ładowarki w zestawie, Blister
Numer Artykułu	4933478226
Kod EAN	4058546344030

M12 SLED

M12™ REFLEKTOR LED

M12

TRUEVIEW™



- WYSOKOWYDAJNE OŚWIETLENIE TRUEVIEW™
- Zasięg wiązki nawet o 35% dłuższy niż u konkurencji – sięgająca 650 m wiązka intensywnego, bardzo skupionego światła o strumieniu 750 lumenów w trybie High i 350 lumenów w trybie Low
- Szczególnie przydatna do identyfikacji z dużej odległości

M12 SLED-0

Pełny zestaw	Bez akumulatora w zestawie, Bez ładowarki w zestawie, Blister
Numer Artykułu	4933451261
Kod EAN	4002395170159

M12 SL

M12™ LATARKA KIESZONKOWA LED

M12

TRUEVIEW™



- Wysokowydajne oświetlenie TRUEVIEW™
- Mocna konstrukcja z trzema diodami LED daje 220 lumenów
- Dodatkowy hak pozwala na zamocowanie urządzenia w dowolnym miejscu
- Kompaktowy kształt - pracuje w miejscach gdzie inne latarki nie mogą
- Elastyczny system bateryjny gwarantuje współpracę ze wszystkimi akumulatorami MILWAUKEE® M12™

M12 SL-0

Pełny zestaw	Bez akumulatora w zestawie, Bez ładowarki w zestawie, Blister
Numer Artykułu	4932430178
Kod EAN	4002395378395

M12 UCL

M12™ OŚWIETLENIE PODWOZIA

M12

TRUEVIEW™



- Oświetlenie TRUEVIEW™ o wysokiej rozdzielczości do 1200 lumenów
- Do 15 godzin pracy na akumulatorze M12™ 4.0 Ah
- Zaprojektowany z myślą o bieżących potrzebach branży motoryzacyjnej zajmującej się konserwacją i serwisem
- Podwójne przeguby obracają się o 300° w poziomie i 180° w pionie, aby zapewnić pełne pokrycie oświetlenia podwozia

M12 UCL-0

Pełny zestaw	Bez akumulatora w zestawie, Bez ładowarki w zestawie, Bez walizki w zestawie
Numer Artykułu	4933478868
Kod EAN	4058546361501

M12 CML

M12™ LATARKA DOPASOWUJĄCA KOLOR

M12

TRUEVIEW™



- Oświetlenie o wysokiej rozdzielczości do 1000 lumenów
- Wskaźnik oddawania barw 98+ do wykorzystania w celu dokładnego i niezawodnego rozpoznawania kolorów
- Wyposażony w 5 różnych temperatur barwowych, aby umożliwić użytkownikom odtworzenie warunków oświetleniowych, takich jak prawdziwe światło słoneczne

M12 CML-401

Pełny zestaw	1 x M12 B4 Akumulator, C12 C Ładowarka, Bez walizki w zestawie
Numer Artykułu	4933479366
Kod EAN	4058546371609

M18 LL

M18™ LAMPA LED

M18

TRUEVIEW™



- Wysokowydajne oświetlenie TRUEVIEW™
- Wiązka regulowana w zakresie 180-360° - uniwersalna konstrukcja umożliwia użytkownikowi wybór oświetlenia przestrzennego lub roboczego
- Najlepsze osiągi w swojej klasie - niezrównany strumień świetlny 700 lumenów, przeznaczony do oświetlania dużych obszarów

M18 LL-0

Pełny zestaw	Bez akumulatora w zestawie, Bez ładowarki w zestawie, Blister
Numer Artykułu	4932430563
Kod EAN	4002395382248



M12 UHL

M12™ LAMPA PODWIESZANA LED

M12

TRUEVIEW™



- Technologia TRUEVIEW™ pozwala na osiągnięcie optymalnej barwy i temperatury światła w celu najlepszego odwzorowania kolorów i detali
- Dwa ustawienia mocy światła, wysoki - 1350 lumenów oraz niski - 600 lumenów
- Z akumulatorem M12™ 4.0 Ah do 4 godz. pracy w trybie mocnego świecenia oraz 8 godz. w niskim trybie

M12 UHL-0

Pełny zestaw	Bez akumulatora w zestawie, Bez ładowarki w zestawie, Bez walizki w zestawie
Numer Artykułu	4933459432
Kod EAN	4058546010935

M12 LL

M12™ LAMPA LED

M12

TRUEVIEW™



- Wysokowydajne oświetlenie TRUEVIEW™
- Wiązka regulowana w zakresie 180°-360° - uniwersalna konstrukcja umożliwia użytkownikowi wybór oświetlenia przestrzennego lub roboczego
- Najlepsze osiągi w swojej klasie - niezrównany strumień świetlny 400+ lumenów, przeznaczony do oświetlania dużych obszarów

M12 LL-0

Pełny zestaw	Bez akumulatora w zestawie, Bez ładowarki w zestawie, Blister
Numer Artykułu	4932430562
Kod EAN	4002395382231

M18 TLED

M18™ LATARKA LED

M18

TRUEVIEW™



- 120 Lumen LED - 2x jaśniejsze i bielsze światło niż zwykłej żarówki
- M18™ elektronika diody LED - 2x dłuższy czas pracy przy minimalnym nagrzaniu
- Głowica wykonana w całości z aluminium - odporna na warunki atmosferyczne
- Obracana głowica o 135° - światło oświetla powierzchnię roboczą
- Zintegrowany haczyk - do użycia bez rąk

M18 TLED-0

Pełny zestaw	Bez akumulatora w zestawie, Bez ładowarki w zestawie, Blister
Numer Artykułu	4932430361
Kod EAN	4002395380220

M12 TLED

M12™ LATARKA LED

M12

TRUEVIEW™



- 120 Lumen LED - 2x jaśniejsze i bielsze światło niż zwykłej żarówki
- M12™ elektronika diody LED - 2x dłuższy czas pracy przy minimalnym nagrzaniu
- Głowica wykonana w całości z aluminium - odporna na warunki atmosferyczne
- Obracana głowica o 90° - światło oświetla powierzchnię roboczą
- Uchwyt magnetyczny do użycia bez rąk

M12 TLED-0

Pełny zestaw	Bez akumulatora w zestawie, Bez ładowarki w zestawie, Blister
Numer Artykułu	4932430360
Kod EAN	4002395380213

OŚWIETLENIE OSOBISTE
REDLITHIUM™ USB

		Lumeny	Maks. czas pracy [h]	Kategoria Ochrony IP	Typ mocowania	Pełny zestaw	Numer Artykułu	Kod EAN
	L4 FL-301	445/ - / 100/ -	2.5/ - / 11/ -	IP54	Magnes, Zacisk	1 x L4 B3 Akumulator , Kabel USB, Blister	4933479763	4058546375577
	L4 PWL-301	400/ - / 100/ 500	3.5/ - / 11.75/ 3.5	IP54	Magnes, Zacisk	1 x L4 B3 Akumulator , Kabel USB, Blister	4933479765	4058546375591
	L4 FFL-301	550/ 250/ 100/ -	2.5/ 6/ 13.25/ -	IP54	Magnes, Karabińczyk	1 x L4 B3 Akumulator , Kabel USB, Blister	4933479766	4058546375607
	L4 HL-VIS-301	600/ 400/ 200/ 25/ 400	2.5/ 4.5/ 8.5/ 22/ 4.5	IP53	Klipsy do kasku	1 x L4 B3 Akumulator , Kabel USB, Blister	4933479768	4058546375621
	L4 HLRP-301	600/ 350/ 125/ 25	3/ 7.5/ 13/ 28	IP54	Klipsy do kasku	1 x L4 B3 Akumulator , Kabel USB, Blister	4933479767	4058546375614
	L4 TMLD-301	1100/ 600/ 100/ -	1.5/ 4/ 12/ -	IP67	Zacisk	1 x L4 B3 Akumulator , Kabel USB, Blister	4933479769	4058546375638
	L4 FMLD-301	800/ - / 100/ -	2.5/ - / 10/ -	IP67	Zacisk	1 x L4 B3 Akumulator , Kabel USB, Blister	4933479770	4058546375645
	L4 SL550-301	550/ 250 ; 250/ 100	2/ 4.5/ 2/ 5	IP52	Magnes, Uchwyt	1 x L4 B3 Akumulator , Kabel USB, Blister	4933478869	4058546361518
	L4 NL400-301	400/ 250	2.5/ 8	IP50	-	1 x L4 B3 Akumulator , Kabel USB, Blister	4933479898	4058546376925
	L4 BOLTHL-301	600/ 400/ 150/ 25	4/ 8/ 14/ 32	IP54	-	1 x L4 B3 Akumulator , Kabel USB, Blister	4933479902	4058546376963
	L4 HL2-301	600/ 100/ 400/ 100/ 400	5/ 20/ 9/ 14/ 9	IP54	Klipsy do kasku	1 x L4 B3 Akumulator , Kabel USB, Blister	4933479963	4058546377571
	L4 FL2000-301	2000/ 1300/ 800/ 100	4/ 8/ 24	IP66	Zacisk	1 x L4 B3 Akumulator , Kabel USB, Blister	4933479637	4058546374310

WEWNĘTRZNY AKUMULATOR

		Lumeny	Maks. czas pracy [h]	Kategoria Ochrony IP	Typ mocowania	Pełny zestaw	Numer Artykułu	Kod EAN
	IR HL450	450/ 100/ 250/ 50/ 250	2.5/ 8/ 4/ 14/ 4	IP54	Magnes, Klipsy do kasku, BOLT niskoprofilowy uchwyt	Wbudowany akumulator, Kabel USB, Blister	4933478587	4058546347802
	IR FL500	500 / 100 / 10/ -	3.5 / 16/ 40/ -	IP67	Zacisk	Wbudowany akumulator, Kabel USB, Blister	4933478586	4058546347796
	IR PL250	250/ - / 50/ -	1.5/ - / 8 / -	IP67	Bite zone, Zacisk	Wbudowany akumulator, Kabel USB, Blister	4933478705	4058546348984

ALKALICZNE

		Lumeny	Maks. czas pracy [h]	Kategoria Ochrony IP	Typ mocowania	Pełny zestaw	Numer Artykułu	Kod EAN
	IPL-LED	100	3	IP67	Zacisk, Bite zone	2 x AAA Akumulatory, Blister	4933459440	4058546011017
	ML-LED	325/ - / 25/ -	5/ - / 18/ -	IP67	Zacisk	3 x AAA Akumulatory, Blister	4933464825	4058546227708
	FL-LED	300/ - / 100/ -	5/ - / 16/ -	IP54	Magnes, Zacisk	2 x AA Akumulatory, Blister	4933464824	4058546227692
	HL-SF	450/ 350/ 150/ 25/ 350	2/ 4/ 10/ 26/ 4	IP52	Klipsy do kasku, BOLT niskoprofilowy uchwyt	3 x AAA Akumulatory, Blister	4933471388	4058546290160
	ISHL-LED	310/ 235/ 155/ 25/ 155	4/ 6/ 10/ 40/ 8	IP64	Klipsy do kasku, BOLT niskoprofilowy uchwyt	3 x AAA Akumulatory, Bez walizki w zestawie	4933478112	4058546340452
	HL2-LED	350/ 150/ 25/ -	4/ 8.5/ 28/ -	IP52	Klipsy do kasku, BOLT niskoprofilowy uchwyt	3 x AAA Akumulatory, Blister	4933471286	4058546289140

AKUMULATORY

		Opis	Czas ładowania ładowarką M18 DBSC	Czas ładowania ładowarką M12-18 FC	Czas ładowania ładowarką M12-18 C	Czas ładowania ładowarką M12-18 AC	Czas ładowania ładowarką M1418C6	Czas Ładowania Ładowarką M18 DFC	Czas ładowania ładowarką C12 C	Czas ładowania ładowarką M12 TC	Czas ładowania ładowarką M12 C4	Czas ładowania ładowarką L4 C	Numer Artykułu	Kod EAN
	M18 HB12	M18™ HIGH OUTPUT™ Akumulator 12.0 Ah	60 min	130 min	250 min	285 min	270 min	130 min	-	-	-	-	4932464260	4058546222055
	M18 HB8	M18™ HIGH OUTPUT™ Akumulator 8.0 Ah	45 min	87 min	167 min	190 min	190 min	87 min	-	-	-	-	4932471070	4058546286989
	M18 HB5.5	M18™ HIGH OUTPUT™ Akumulator 5.5 Ah	35 min	60 min	115 min	130 min	125 min	60 min	-	-	-	-	4932464712	4058546226572
	M18 HB3	M18™ HIGH OUTPUT™ Akumulator 3.0 Ah	36 min	36 min	65 min	75 min	70 min	36 min	-	-	-	-	4932471069	4058546286972
	M18 FB6	M18™ FORGE™ Akumulator 6.0 Ah	25 min	60 min	115 min	130 min	125 min	60 min	-	-	-	-	4932492533	4058546419004
	M18 B5	M18™ Akumulator 5.0 Ah	59 min	59 min	100 min	100 min	100 min	59 min	-	-	-	-	4932430483	4002395381449
	M18 B5-CR	Akumulator M18™ 5.0 Ah	59 min	59 min	100 min	100 min	59 min	59 min	-	-	-	-	4932479265	4058546370596
	M18 B4	M18™ Akumulator 4.0 Ah	52 min	52 min	80 min	80 min	80 min	52 min	-	-	-	-	4932430063	4002395377244
	M18 B2	M18™ Akumulator 2.0 Ah	26 min	26 min	40 min	40 min	40 min	26 min	-	-	-	-	4932430062	4002395377237
	M12 HB5	Akumulator M12™ HIGHOUTPUT™ 5.0 Ah	-	75 min	110 min	110 min	-	-	110 min	380 min	110 min	-	4932480165	4058546404505
	M12 HB2.5	Akumulator M12™ HIGH OUTPUT™ 2.5 Ah	-	40 min	55 min	55 min	-	-	55 min	200 min	55 min	-	4932480164	4058546404499
	M12 B6	M12™ Akumulator 6.0 Ah	-	95 min	130 min	165 min	-	-	130 min	525 min	130 min	-	4932451395	4002395158638
	M12 B4	M12™ Akumulator 4.0 Ah	-	52 min	80 min	115 min	-	-	80 min	347 min	80 min	-	4932430065	4002395377268
	M12 B3	M12™ Akumulator 3.0 Ah	-	50 min	70 min	90 min	-	-	70 min	264 min	70 min	-	4932451388	4002395157969
	M12 B2	M12™ Akumulator 2.0 Ah	-	26 min	40 min	55 min	-	-	40 min	174 min	40 min	-	4932430064	4002395377251
	L4 B3	Akumulator REDLITHIUM™ 3.0 Ah z wyjściem USB	-	-	-	-	-	-	-	-	-	120 min	4933478311	4058546345020

ŁADOWARKI
RED LITHIUM USB **M12** **M14** **M18**

		Opis	Port ładowania	Typ ładowania	Źródło zasilania	Uchwyt	Montaż na ścianie	Numer Artykułu	Kod EAN
	M18 PC6	M18™ PACKOUT™ Szybka Ładowarka 6 Portowa	6 x M18™; 1 x USB	Jednocześnie	AC, USB	✓	✓	4932480162	4058546404475
	M18 DBSC	M18 FUEL™ Super ładowarka na dwie baterie	2 x M18™	Jednocześnie	AC	-	✓	4932492531	4058546418984
	M12-18 FC	M12™-M18™ Szybka ładowarka	1 x M12™, 1 x M18™	Sekwencyjny	AC	-	✓	4932451079	4002395810581
	M12-18 C	M12™-M18™ Ładowarka	1 x M12™, 1 x M18™	Sekwencyjny	AC	-	✓	4932352959	4002395376179
	M12-18 AC	M12™-M18™ Ładowarka samochodowa	1 x M12™, 1 x M18™	Sekwencyjny	DC	-	✓	4932459205	4002395287208
	M18 DFC	M18™ podwójna szybka ładowarka	2 x M18™	Jednocześnie	AC	-	✓	4932472073	4058546324698
	M1418 C6	M14™-M18™ Multi napięciowa ładowarka	6 x M14™ lub 6 x M18™	Sekwencyjny	AC	✓	✓	4932430086	4002395377473
	C12 C	M12™ Ładowarka	1 x M12™	Pojedynczy	AC	-	✓	4932352000	4002395366606
	M12 TC	M12™ Kompaktowa ładowarka z USB	1 x M12™	Pojedynczy	AC, USB	-	-	4932459450	4058546011116
	M12 C4	M12™ Ładowarka 4 portowa	4 x M12™	Sekwencyjny	AC	-	✓	4932430554	4002395382156

PROMOCYJNE ZESTAWY ŁADOWAREK I AKUMULATORÓW
M12 **M18**

		Napięcie (V)	Typ akumulatora	Pojemność akumulatora [Ah]	Liczba akumulatorów	Ładowarka w zestawie	Numer Artykułu	Kod EAN
1.	M18 HNRG-122	18 & 12	Li-ion	M18™ 12.0 & M12™ 6.0	3	M12-18 FC	4933464261	4058546222062
2.	M18 HNRG-802	18 & 12	Li-ion	M18™ 8.0 & M12™ 4.0	3	M12-18 FC	4933471073	4058546287016
3.	M18 HNRG-552	18 & 12	Li-ion	M18™ 5.5 & M12™ 3.0	3	M12-18 FC	4933464713	4058546226589
4.	M18 HNRG-302	18 & 12	Li-ion	M18™ 3.0 & M12™ 2.0	3	M12-18 FC	4933471071	4058546286996
5.	M18 NRG-503	18 & 12	Li-ion	M18™ 5.0 & M12™ 2.0	4	M12-18 FC	4933451423	4002395162628
6.	M18 NRG-502	18 & 12	Li-ion	M18™ 5.0 & M12™ 2.0	3	M12-18 FC	4933459217	4002395287925

ZESTAWY ŁADOWAREK I AKUMULATORÓW
RED LITHIUM USB **M12** **M18**

		Napięcie (V)	Typ akumulatora	Pojemność akumulatora [Ah]	Liczba akumulatorów	Ładowarka w zestawie	Numer Artykułu	Kod EAN
1.	M18 FORGENRG-602	18	Li-ion	6.0	2	M18 DBSC	4933498549	4058546524180
2.	M18 NRGCR-502	18	Li-ion	5.0	2	M12-18 FC	4932479831	4058546376253
3.	M18 NRG-402	18	Li-ion	4.0	2	M12-18 FC	4933459215	4002395287901
4.	M18 NRG-202	18	Li-ion	2.0	2	M12-18 C	4933459213	4002395287284
5.	M12 NRG-603	12	Li-ion	6.0	3	C12 C	4933459208	4002395287239
6.	M12 NRG-602	12	Li-ion	6.0	2	C12 C	4933451903	4002395282128
7.	M12 NRG-402	12	Li-ion	4.0	2	C12 C	4933459211	4002395287260
8.	M12 NRG-303	12	Li-ion	3.0	3	C12 C	4933459207	4002395287222
9.	M12 NRG-302	12	Li-ion	3.0	2	C12 C	4933451902	4002395282111
10.	M12 NRG-202	12	Li-ion	2.0	2	C12 C	4933459209	4002395287246
11.	M12 NRG-201	12	Li-ion	2.0	1	C12 C - 40 min	4933451900	4002395281497
12.	L4 PPS-301	4	Li-ion	3.0	1	Ładowalne źródło zasilania USB i ładowarka + kabel USB	4932493335	4058546482060

BUDOWNICTWO

ZESKANUJ TUTAJ,
ABY UZYSKAĆ
WIĘCEJ INFORMACJI



NARZĘDZIA WYBURZENIOWE

		Uchwyt narzędzia	Moc wejściowa (W)	Energia udaru (EPTA) (J)	Prędkość bez obciążenia (obr./min)	Częst. ud. przy pełnym obciążeniu (ud./min)	Prędkość przy pełnym obciążeniu (tryb miękki) (obr./min)	Maks. Ø wiertłem pełnym (mm)	Maks. zdolność wierc. z wiertłem tunel. (mm)	Maks. zdolność wiercenia koronką rdzeniową (mm)	Poziom wibracji przy wierc. (m/s ²)	Poziom wibracji przy dłutowaniu (m/s ²)	Waga (kg)	W zestawie	Numer Artykułu	Kod EAN
1.	K 2628 H	K-Hex	2400	64	-	1200	-	-	-	-	-	6.2	25.7	Bez walizki w zestawie	4933471685	4058546295844
2.	K 1530 H	K-Hex	2100	39	-	1560	-	-	-	-	-	8.4	16.8	Walizka z tworzywa sztucznego	4933464117	4058546220624
3.	K 1528 H	K-Hex	2100	39	-	1560	-	-	-	-	-	8.8	17.2	Walizka z tworzywa sztucznego	4933464118	4058546220631
4.	K 1000 S	Wiertła SDS-Max	1750	26	-	1400 - 1950	-	-	-	-	-	6.7	12.7	Walizka z tworzywa sztucznego	4933464120	4058546220655
5.	K 950 S	Wiertła SDS-Max	1700	20	125 - 250	975 - 1950	125 - 250	50	80	150	12.5	11	11.8	Walizka	4933375710	4002395232031
6.	K 900 K	K-Hex	1600	20	-	975 - 1950	-	-	-	-	-	11	11.0	Walizka	4933375650	4002395231614
6.	K 900 S	Wiertła SDS-Max	1600	20	-	975 - 1950	-	-	-	-	-	11	11.0	Walizka	4933375720	4002395232048
7.	K 850 S	Wiertła SDS-Max	1400	11	380	1600 - 2900	210 - 380	50	80	150	9.4	10.14	9.6	Walizka	4933464896	4058546228415
8.	K 750 S	Wiertła SDS-Max	1550	11.9	300	2740	240	50	80	150	9.5	9.1	8.2	Walizka	4933398600	4002395235193
9.	K 545 S	Wiertła SDS-Max	1300	8.5	450	2840	350	45	65	100	13	9	6.7	Walizka	4933398200	4002395234073
10.	K 540 S	Wiertła SDS-Max	1100	7.5	450	3000	430	-	65	105	16.8	16.7	6.3	Walizka	4933418100	4002395238422
11.	K 500 ST	Wiertła SDS-Max	1100	7.5	450	3000	-	-	-	-	-	16.7	5.9	Walizka	4933443180	4002395003402
12.	K 500 S	Wiertła SDS-Max	1300	8.5	-	2840	2200	-	-	-	-	11.5	6.3	Walizka	4933398220	4002395234059
13.	PCE 3/K	Wiertła SDS-Plus	720	3.6	-	0 - 3650	-	-	-	-	-	11	3.7	Walizka	4933384300	4002395232215

MŁOTY KOMBI

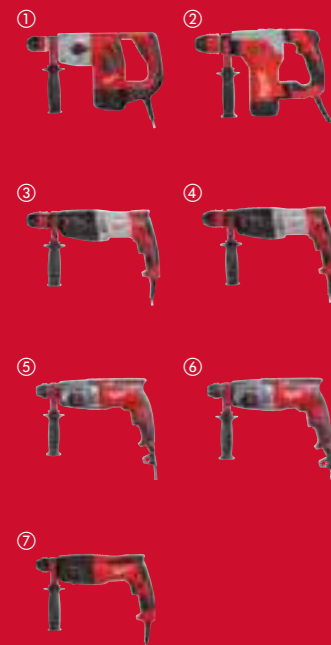

		Uchwyt narzędzia	Moc wejściowa (W)	Energia udaru (EPTA) (J)	Częst. ud. przy pełnym obciążeniu (ud./min)	Prędkość przy pełnym obciążeniu (obr./min)	Maks. zdolność wiercenia w betonie (mm)	Maks. zdolność wiercenia w stali (mm)	Maks. zdolność wiercenia w drewnie (mm)	Poziom wibracji przy wierc. (m/s ²)	Poziom wibracji przy dłutowaniu (m/s ²)	FIXTEC™	Waga (kg)	W zestawie	Numer Artykułu	Kod EAN
1.	PLH 32 XE	Wiertła SDS-Plus + Zredukowany trzpień 13 mm	900	3.8	0 - 4500	0 - 800	32	16	40	22	20	Tak	3.6	Walizka	4933400069	4002395233342
2.	PLH 28 E	Wiertła SDS-Plus	800	4.1	0 - 4000	0 - 1000	28	13	40	10.6	6.8	Nie	3.4	Walizka	4933446790	4002395005482
2.	PLH 28 XE	Wiertła SDS-Plus + Zredukowany trzpień 13 mm	800	4.1	0 - 4000	0 - 1000	28	13	40	10.6	6.8	Tak	3.6	Walizka	4933446800	4002395005499
3.	PH 30 POWER X	Wiertła SDS-Plus + Zredukowany trzpień 13 mm	1030	3.6	0 - 3800	0 - 850	30	13	40	22	14	Tak	2.9	Walizka	4933396420	4002395234967
4.	PH 28	Wiertła SDS-Plus	820	3.4	0 - 4000	0 - 900	28	13	30	22	16	Nie	2.7	Walizka	4933396396	4002395234936
4.	PH 28 X	Wiertła SDS-Plus + Zredukowany trzpień 13 mm	820	3.4	0 - 4000	0 - 900	28	13	30	22	16	Tak	2.9	Walizka	4933396392	4002395234943
5.	PH 26 T	Wiertła SDS-Plus	800	2.4	0 - 4500	0 - 1500	26	13	30	13.6	11.9	Nie	2.4	Walizka	4933464580	4058546225254
5.	PH 26 TX	Wiertła SDS-Plus	800	2.4	0 - 4500	0 - 1500	26	13	30	13.6	11.9	Tak	2.6	Walizka	4933464579	4058546225247
6.	PFH 26 T	Wiertła SDS-Plus	800	2.4	0 - 4500	0 - 1500	26	13	30	13.6	11.9	Nie	2.4	Walizka	4933464581	4058546225261
7.	PFH 26	Wiertła SDS-Plus	725	2.4	0 - 4500	0 - 1250	26	13	30	13.5	-	Nie	2.4	Walizka	4933428230	4002395239832

WIERTARKI I WKREŹTARKI OBROTOWE



		Uchwyt (mm)	Moc wejściowa (W)	Prędkość bez obciążenia (obr/min)	Maks. zdolność wiercenia w betonie (mm)	Maks. zdolność wiercenia w murze (mm)	Maks. zdolność wiercenia w stali (mm)	Maks. zdolność wiercenia w drewnie (mm)	Maks. statyczny moment utyku (Nm)	Waga (kg)	W zestawie	Numer Artykułu	Kod EAN
1.	SB 2-35 D	16	1010	0 - 800/ 0 - 1800	35	40	16	50	57	4.2	Bez walizki w zestawie	4933380507	4002395227280
2.	PD2E 24 R	13	1020	0 - 1000/ 0 - 3200	22	24	16	40	60	3.0	Walizka	4933419595	4002395238651
3.	PD2E 22 R	13	850	0 - 1000/ 0 - 3200	20	22	13	40	56	2.9	Walizka	4933419570	4002395238613
4.	PD-705	13	705	0 - 3000	15	16	13	30	15	1.9	Bez walizki w zestawie	4933431955	4002395243914
5.	PDE 16 RP	13	630	0 - 950	16	20	13	40	59	2.0	Walizka	4933409206	4002395235339
6.	PDE 13 RX	13	630	0 - 2900	15	18	13	30	21	1.8	Walizka	4933409200	4002395235322
7.	HDE 13 RQX	13	950	0 - 850	-	-	13	38	94	2.0	Bez walizki w zestawie	030250	4002395229642
8.	HDE 13 RQX KIT	13	950	0 - 850	-	-	13	38	94	2.0	Walizka	4933428550	4002395241576
9.	DE 13 RP	13	630	0 - 950	-	-	13	40	59	2.1	Walizka	4933409194	4002395235346

BRT
WÓZEK NA MŁOT

BRT

Numer Artykułu	4933459794
Kod EAN	4058546029661

IPWE 400 R
KLUCZ UDAROWY 1/2"

IPWE 400 R

Numer Artykułu	4933451524
Kod EAN	4002395143511

IPWE 520 R
KLUCZ UDAROWY 3/4"

IPWE 520 R

Numer Artykułu	4933451525
Kod EAN	4002395143528

AGV 15 DEC
SZLIFIERKA KĄTOWA 1550W Z ODPROWADZENIEM PYŁU

AGV 15-125 XC DEC-SET

Numer Artykułu	4933448025
Kod EAN	4002395006816

AGV 15 DEG
SZLIFIERKA KĄTOWA 1550 W Z ODPROWADZENIEM PYŁU

AGV 15-125 XC DEG-SET **AGV 15-125 XE DEG-SET**

Numer Artykułu	4933448035	4933448830
Kod EAN	4002395006830	4002395263424

AGV 12 DEG
SZLIFIERKA KĄTOWA 1200W Z ODPROWADZENIEM PYŁU

AGV 12-125 X DEG-SET

Numer Artykułu	4933448030
Kod EAN	4002395006823

DD 2-160 XE
2 BIEGOWA WIERTNICA DIAMENTOWA

DD 2-160 XE

Numer Artykułu	4933368690
Kod EAN	4002395232505

DD 3-152
3-BIEGOWA WIERTNICA DIAMENTOWA KOMBI

DD 3-152

Numer Artykułu	4933428000
Kod EAN	4002395239801

ZESKANUJ, ABY ZOBACZYĆ NASZĄ OFERTĘ AKCESORIÓW DO WIERCENIA DIAMENTOWEGO NA MOKRO

AGV 12 DEC
SZLIFIERKA KĄTOWA 1200 W Z ODPROWADZENIEM PYŁU

AGV 12-125 X DEC-SET

Numer Artykułu	4933448020
Kod EAN	4002395006809

WCS 45
BRUZZOWNICA O MOCY 1900W 150 MM (GŁĘBOKOŚĆ CIĘCIA 45 MM)

WCS 45

Numer Artykułu	4933383350
Kod EAN	4002395229086

WCE 30
BRUZZOWNICA O MOCY 1500W 125 MM (GŁĘBOKOŚĆ CIĘCIA 30 MM)

WCE 30

Numer Artykułu	4933383855
Kod EAN	4002395228980

OBRÓBKA METALU

ZESKANUJ TUTAJ,
ABY UZYSKAĆ
WIĘCEJ INFORMACJI



SZLIFIERKI KĄTOWE



	Moc wejściowa (W)	Prędkość bez obciążenia (obr/min)	Średnica tarczy (mm)	Waga (kg)	Typ włącznika	Hamulec	Ochrona przed odrzutem	FIXTEC™	System Antywibracyjny	Antywibracyjny uchwyt boczny AVS	Obracany uchwyt główny	Układ stabilizacji wyważenia	Funkcja blokady włącznika	W zestawie	Numer Artykułu	Kod EAN
1. AGVM 26-230 GEX	2600	6600	230	5.8	Funkcja blokady włącznika	Nie	Tak	Tak	Tak	-	Tak	Tak	Tak	Bez walizki w zestawie	4933402365	4002395234271
1. AGVM 26-230 GEX DMS	2600	6600	230	5.8	Włącznik Deadman	Nie	Tak	Tak	Tak	-	Tak	Tak	Nie	Bez walizki w zestawie	4933402495	4002395234394
2. AGV 26-230 GE	2600	6600	230	5.5	Funkcja blokady włącznika	Nie	Nie	Nie	Tak	-	Tak	Tak	Tak	Bez walizki w zestawie	4933402360	4002395234257
2. AGV 26-230 GE DMS	2600	6600	230	5.5	Włącznik Deadman	Nie	Nie	Nie	Tak	-	Tak	Tak	Nie	Bez walizki w zestawie	4933402490	4002395234356
3. AGVM 24-230 GEX	2400	6600	230	5.8	Funkcja blokady włącznika	Nie	Tak	Tak	Tak	-	Tak	Tak	Tak	Bez walizki w zestawie	4933402340	4002395234240
3. AGVM 24-230 GEX DMS	2400	6600	230	5.8	Włącznik Deadman	Nie	Tak	Tak	Tak	-	Tak	Tak	Nie	Bez walizki w zestawie	4933402475	4002395234370
4. AGVKB 24-230 EKK	2400	6500	230	5.9	Funkcja blokady włącznika	Tak	Tak	Tak	Tak	Tak	Tak	Nie	Tak	Bez walizki w zestawie	4933471464	4058546293635
5. AGVK 24-230 EK	2400	6600	230	5.4	Funkcja blokady włącznika	Nie	Tak	Nie	Tak	Tak	Nie	Nie	Tak	Bez walizki w zestawie	4933451413	4002395161683
5. AGVK 24-230 EK DMS	2400	6600	230	5.4	Włącznik Deadman	Nie	Tak	Nie	Tak	Tak	Nie	Nie	Tak	Bez walizki w zestawie	4933451414	4002395161690
6. AGV 24-230 GE	2400	6600	230	5.5	Funkcja blokady włącznika	Nie	Nie	Nie	Tak	-	Tak	Tak	Tak	Bez walizki w zestawie	4933402330	4002395234226
7. AG 24-230 E	2400	6600	230	5.3	Funkcja blokady włącznika	Nie	Nie	Nie	Nie	-	Nie	Nie	Tak	Bez walizki w zestawie	4933402325	4002395234219
7. AG 24-230 E DMS	2400	6600	230	5.3	Włącznik Deadman	Nie	Nie	Nie	Nie	-	Nie	Nie	Nie	Bez walizki w zestawie	4933402450	4002395234325
8. AGV 22-180 E	2200	8500	180	5.3	Funkcja blokady włącznika	Nie	Nie	Nie	Tak	Tak	Nie	Nie	Tak	Bez walizki w zestawie	4933431820	4002395243839
8. AGV 22-230 E	2200	6600	230	5.4	Funkcja blokady włącznika	Nie	Nie	Nie	Tak	Tak	Nie	Nie	Tak	Bez walizki w zestawie	4933431850	4002395243860
8. AGV 22-230 DMS	2200	6600	230	5.4	Włącznik Deadman	Nie	Nie	Nie	Tak	Tak	Nie	Nie	Nie	Bez walizki w zestawie	4933431860	4002395243877
9. AG 22-180 DMS	2200	8500	180	5.1	Włącznik Deadman	Nie	Nie	Nie	Nie	Nie	Nie	Nie	Nie	Bez walizki w zestawie	4933431830	4002395243846
9. AG 22-230 DMS	2200	6600	230	5.2	Włącznik Deadman	Nie	Nie	Nie	Nie	Nie	Nie	Nie	Nie	Bez walizki w zestawie	4933433630	4002395244423
10. AGV 17-125 XE	1750	2600 - 11,000	125	2.8	Funkcja blokady włącznika	Nie	Tak	Tak	Nie	Tak	-	Nie	Tak	Bez walizki w zestawie	4933432230	4002395243983
10. AGV 17-125 XC	1750	11,000	125	2.8	Funkcja blokady włącznika	Nie	Tak	Tak	Nie	Tak	-	Nie	Tak	Bez walizki w zestawie	4933449850	4002395247295
10. AGV 17-125 XC DMS	1750	11,000	125	2.8	Włącznik Deadman	Nie	Tak	Tak	Nie	Tak	-	Nie	Tak	Bez walizki w zestawie	4933455140	4002395247905
10. AGV 17-150 XC DMS	1750	9500	150	3.0	Włącznik Deadman	Nie	Tak	Tak	Nie	Tak	-	Nie	Tak	Bez walizki w zestawie	4933432250	4002395243990
10. AGV 17-180 XC DMS	1750	7600	180	3.1	Włącznik Deadman	Nie	Tak	Tak	Nie	Tak	-	Nie	Tak	Bez walizki w zestawie	4933432270	4002395244003
11. AGV 17-125 INOX	1750	2000 - 7600	125	2.8	Funkcja blokady włącznika	Nie	Tak	Tak	Nie	-	-	Nie	Tak	Bez walizki w zestawie	4933449870	4002395247912
12. AGV 15-125 XC	1550	11,000	125	2.6	Włącznik suwakowy (z funkcją blokady)	Nie	Tak	Tak	Nie	-	-	Nie	Tak	Bez walizki w zestawie	4933428120	4002395239641
12. AGV 15-125 XE	1550	2800 - 11,000	125	2.6	Włącznik suwakowy (z funkcją blokady)	Nie	Tak	Tak	Nie	-	-	Nie	Tak	Bez walizki w zestawie	4933428127	4002395239658
12. AGV 15-150 XC	1550	9000	150	2.6	Włącznik suwakowy (z funkcją blokady)	Nie	Tak	Tak	Nie	Tak	-	Nie	Tak	Bez walizki w zestawie	4933433250	4002395244164
13. AGV 13-125 XE	1250	2,800 - 11,500	125	2.4	Włącznik suwakowy (z funkcją blokady)	Nie	Tak	Tak	Tak	Tak	-	-	Tak	Bez walizki w zestawie	4933451218	4002395260850
14. AGV 13-125 XSPDEB	1250	12,000	125	2.5	Włącznik łopatkowy	Tak	Tak	Tak	Nie	Tak	-	-	Tak	Bez walizki w zestawie	4933464998	4058546229436
14. AGV 13-125 XSPDEB KIT	1250	12,000	125	2.5	Włącznik łopatkowy	Tak	Tak	Tak	Nie	Tak	-	-	Tak	Walizka	4933471194	4058546288228
15. AGV 13-125 XSPDE	1250	12,000	125	2.5	Włącznik łopatkowy	Nie	Tak	Tak	Nie	Tak	-	-	Tak	Bez walizki w zestawie	4933451578	4002395140794
16. AG 13-125 XSPD	1250	12,000	125	2.3	Włącznik łopatkowy	Nie	Nie	Tak	Nie	-	-	-	Nie	Bez walizki w zestawie	4933451577	4002395140787
17. AGV 12-125 X	1200	11,000	125	2.4	Włącznik suwakowy (z funkcją blokady)	Nie	Tak	Tak	Nie	Tak	-	-	Tak	Bez walizki w zestawie	4933428085	4002395239597
18. AGV 10-125 EK	1000	11,000	125	2.2	Włącznik suwakowy (z funkcją blokady)	Nie	Nie	Nie	Nie	-	-	-	Tak	Bez walizki w zestawie	4933451222	4002395260898
19. AG 10-115 EK	1000	11,000	115	2.1	Włącznik suwakowy (z funkcją blokady)	Nie	Nie	Nie	Nie	-	-	-	Tak	Bez walizki w zestawie	4933451219	4002395260867
19. AG 10-125 EK	1000	11,000	125	2.1	Włącznik suwakowy (z funkcją blokady)	Nie	Nie	Nie	Nie	-	-	-	Tak	Bez walizki w zestawie	4933451220	4002395260874
20. AG 800-125 EK	800	11,500	125	2.0	Włącznik suwakowy (z funkcją blokady)	Nie	Nie	Nie	Nie	-	-	-	Tak	Bez walizki w zestawie	4933451213	4002395260805
21. AG 800-115 E	800	11,500	115	2.0	Włącznik suwakowy (z funkcją blokady)	Nie	Nie	Nie	Nie	-	-	-	Tak	Bez walizki w zestawie	4933451210	4002395260171
21. AG 800-125 E	800	11,500	125	2.0	Włącznik suwakowy (z funkcją blokady)	Nie	Nie	Nie	Nie	-	-	-	Tak	Bez walizki w zestawie	4933451211	4002395260188
21. AG 800-115 E D-SET	800	11,500	115	2.0	Włącznik suwakowy (z funkcją blokady)	Nie	Nie	Nie	Nie	-	-	-	Tak	Walizka	4933451281	4002395170777

AGS 15-125 C

SZLIFIERKA KĄTOWA O MOCY 1500W



AGS 15-125 C
Numer Artykułu 4933407480
Kod EAN 4002395236015

AS 12 E

SZLIFIERKA Z REGULACJĄ PRĘDKOŚCI O MOCY 1200W



AS 12 E
Numer Artykułu 4933383940
Kod EAN 4002395229390

AP 14-2 200 E

POLERKA O MOCY 1450W



	AP 14-2 200 E	AP 14-2 200 E KIT
Wyposażenie standardowe	uchwyt boczny, elastyczna podkładka	Rękojeść boczna, elastyczna podkładka, miękka i twarda gąbka polerska, podkładka z owczej wełny, pasta do szlifowania i wykańczania, ściereczka
Numer Artykułu	4933432800	4933493427
Kod EAN	4002395001156	4058546482985

AP 12 E

POLERKA O MOCY 1200W Z BEZSTOPNIOWĄ REGULACJĄ



AP 12 E
Numer Artykułu 4933383925
Kod EAN 4002395229406

DGL 34

SZLIFIERKA PROSTA WYSOKOOBROTOWA



DGL 34
Numer Artykułu 4933385110
Kod EAN 4002395230020

DGL 30 E

SZLIFIERKA PROSTA Z REGULACJĄ PRĘDKOŚCI



DGL 30 E
Numer Artykułu 4933385120
Kod EAN 4002395230037

DG 30 E

SZLIFIERKA PROSTA Z REGULACJĄ PRĘDKOŚCI



DG 30 E
Numer Artykułu 4933385100
Kod EAN 4002395230013

DG 7 E

SZLIFIERKA PROSTA NISKOOBROTOWA



DG 7 E
Numer Artykułu 4933391200
Kod EAN 4002395231928

MCS 66

PIŁA DO CIĘCIA METALU NA SUCHO



MCS 66
Numer Artykułu 4933440615
Kod EAN 4002395000432

BS 125

PIŁARKA TAŚMOWA DO GŁĘBOKIEGO CIĘCIA



BS 125
Numer Artykułu 4933448245
Kod EAN 4002395262830

CHS 355

PRZECINARKA DO METALU O MOCY 2300 W



CHS 355
Numer Artykułu 4933411760
Kod EAN 4002395236220

DE 10 RX

1-BIEGOWA WIERTARKA O MOCY 630W



DE 10 RX
Numer Artykułu 4933409211
Kod EAN 4002395235353

MDE 41

WIERTARKA MAGNETYCZNA Z ELEKTROMAGNESEM



MDE 41
Numer Artykułu 4933451015
Kod EAN 4002395136681

MDP 41

WIERTARKA MAGNETYCZNA Z MAGNESEM STAŁYM



MDP 41
Numer Artykułu 4933451014
Kod EAN 4002395136674

ZESKANUJ TUTAJ, ABY UZYSKAĆ WIĘCEJ INFORMACJI



OBRÓBKA DREWNA

ZESKANUJ TUTAJ, ABY UZYSKAĆ WIĘCEJ INFORMACJI



SAWZALL™

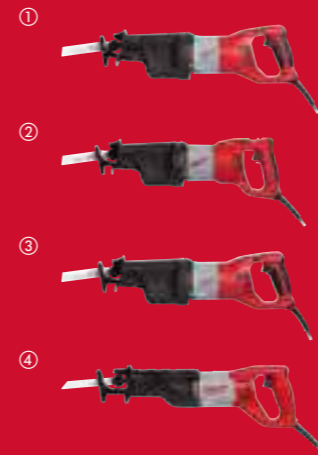

	Moc wejściowa (W)	Częst. skoków bez obciążenia (skoków/min)	Długość skoku (mm)	Waga (kg)	W zestawie	Numer Artykułu	Kod EAN	
1.	SSPE 1500 X	1500	0 - 2800	32	4.5	Walizka	4933428900	4002395241699
2.	SSPE 1300 RX	1300	0 - 3000	32	4.2	Walizka	4933440590	4002395001095
3.	SSPE 1300 SX	1300	0 - 2800	32	3.9	Walizka	4933428520	4002395241545
4.	SSD 1100 X	1100	0 - 2900	28	3.2	Walizka	4933416710	4002395237623

WYRZYNARKI



	Moc wejściowa (W)	Częst. skoków bez obciążenia (skoków/min)	Max. cutting capacity wood/steell aluminium [mm]	Kąt ukosu (°)	Długość skoku (mm)	Waga (kg)	W zestawie	Numer Artykułu	Kod EAN	
1.	FSPE 110 X	710	500 - 3000	120/ 10/ 30	45	26	2.5	Walizka	4933357990	4002395229185
2.	JSPE 135 TX	750	800 - 3000	135/ 10/ 30	45	26	2.5	Walizka	4933381230	4002395232529
3.	JS 120 X	710	500 - 2800	120/ 10/ 30	45	26	2.3	Walizka	4933381680	4002395234677

PIŁY TARCZOWE



	Moc wejściowa (W)	Prędkość bez obciążenia (obr/min)	Średnica tarczy tnącej (mm)	Regulacja kąta przy cięciu skośnym (°)	Maks. głębokość cięcia przy 45° (mm)	Maks. głębokość cięcia przy 90° tarczy (mm)	Średnica otworu (mm)	Waga (kg)	W zestawie	Numer Artykułu	Kod EAN	
1.	CS 85 SB	2200	4500	235	50	67	85	30	6.6	Bez walizki w zestawie	4933451117	4002395137411
2.	CS 85 CBE	2200	4500	235	60	67	85	30	7.7	Walizka	4933451116	4002395137404
3.	SCS 65 Q	1900	5800	190	0 - 45	52	65	30	5.5	Walizka	638051	4002395229529
4.	CS 60	1600	5800	184	0 - 56	49	61	30	4.8	Bez walizki w zestawie	4933419225	4002395238361

POLERKI



		Moc wejściowa (W)	Prędkość bez obciążenia (obr/min)	Prędkość oscylacji (obr/min)	Średnica oscylacyjna (mm)	Rozmiar papieru ściernego (mm)	Waga (kg)	W zestawie	Numer Artykułu	Kod EAN
1.	BS 100 LE	1150	230 - 400	-	-	100 x 160	5.3	Bez walizki w zestawie	4933385150	4002395229222
2.	ROS 125 E	300	7000 - 12,000	14,000 - 26,000	2.4	125	1.7	Torba	4933433180	4002395244010
3.	SPS 140	260	14,700	28,000	1.6	113 x 105	1.6	Bez walizki w zestawie	4933447015	4002395005826

ODKURZACZE



		Moc wejściowa (W)	Objętość powietrza (l / min)	Typ filtra	Maks. podciśnienie (mbar)	Pojemność (l)	Średnica węża ssącego (mm)	Długość węża ssącego (m)	Waga (kg)	W zestawie	Numer Artykułu	Kod EAN
1.	AS 42 MAC	1200	4500	PTFE	250	42	38	4	17.5	Bez walizki w zestawie	4933459418	4058546010799
2.	AS 30 MAC	1200	4500	PTFE	250	30	38	4	14.5	Bez walizki w zestawie	4933459415	4058546010768
3.	AS 30 LAC	1200	4500	PTFE	250	30	36	4	14.5	Bez walizki w zestawie	4933459411	4058546010720
4.	AS 2-250 ELCF	1000	3600	PET	210	25	32	3.5	10.4	Bez walizki w zestawie	4933447480	4002395006274
5.	AS 2-250EM	1200	3720	PTFE	245	25	32	4	8.0	Bez walizki w zestawie	4933493593	4058546484644
6.	AS 2-250EH	1200	3720	PTFE	245	25	32	4	8	Bez walizki w zestawie	4933493595	4058546484668

RCS GNIAZDO ZDALNEGO STEROWANIA I ZESTAW KONTROLERA



RCS

Numer Artykułu 4932478965
Kod EAN 4058546362478



RCO ZDALNE STEROWANIE GNIAZDEM



RCO

Numer Artykułu 4932479620
Kod EAN 4058546374143

MILWAUKEE® JEST DOSTAWCĄ ROZWIĄZAŃ

AKCESORIA



NARZĘDZIA RĘCZNE



PONAD
3000
ROZWIĄZAŃ



PONAD
1200
ROZWIĄZAŃ

PRZECHOWYWANIE



PPE



PONAD
100
ROZWIĄZAŃ



PONAD
850
ROZWIĄZAŃ

ELEKTRONARZĘDZIA MX FUEL™		4 - 7
AKUMULATORY MX FUEL™		7
ZESTAWY AKUMULATORÓW I ŁADOWAREK MX FUEL™		7
ŁADOWARKI MX FUEL™		7
MX FUEL™ WSTĘP		4
MXF COS350G2	PRZECINARKA MX FUEL™ 350 MM	5
MXF COSCG2	WÓZEK MX FUEL™ DO PRZECINAREK	5
MXF CVBC	MX FUEL™ WIBRATOR WALIZKOWY DO BETONU	4
MXF CVBP	WIBRATOR PLECAKOWY MX FUEL™	4
MXF DCD150	MX FUEL™ WIERTNICA DIAMENTOWA 150 MM	5
MXF DCD350	MX FUEL™ WIERTNICA DIAMENTOWA 350 MM	5
MXF DH2528H	MX FUEL™ MŁOT WYBURZENIOWY KLASY 25 KG Z UCHWYTEM 28 MM HEX	6
MXF DHT	MX FUEL™ WÓZEK DO MŁOTA WYBURZENIOWEGO	6
MXF DR255TV	MX FUEL™ STATYW PREMIUM DO WIERTNICY DIAMENTOWEJ	5
MXF LSDP	MX FUEL™ PRZEPYCHACZ DO RUR POWERTREDZ™	6, 67
MXF PS	MX FUEL™ PRZETWORNICĄ	6
MXF PSC	MX FUEL™ LISTWA WIRACYJNA	4
MXF PTR2	MX FUEL™ MASZYNA DO GWINTOWANIA RUR 2" Z ONE-KEY™	6, 64
MXF TL	MX FUEL™ MOBILNY MASZT OŚWIETLENIOWY	6, 76

ELEKTRONARZĘDZIA M18™		8 - 39
C18 HZ	M18™ KOMPAKTOWA PIŁA SZABLASTA HACKZALL™	33
C18 PCG/310	M18™ PISTOLET DO KLEJENIA Z POJEMNIKIEM 310 ML	23
C18 PCG/400	M18™ PISTOLET DO KLEJENIA Z TUBĄ 400 ML	23
C18 PCG/600	M18™ PISTOLET DO KLEJENIA Z TUBĄ 600 ML	23
C18 RAD	M18™ KOMPAKTOWA 1-BIEGOWA WIERTARKA KĄTOWA	17
ZNAJDŹ ODPOWIEDNIĄ SZLIFIERKĘ KĄTOWĄ DO DANEGO ZADANIA		24
DOBIERZ ODPOWIEDNI MŁOT DO ZADANIA		10
ZNAJDŹ ODPOWIEDNI STEROWNIK UDAROWY DO DANEGO ZADANIA		16
ZNAJDŹ ODPOWIEDNI KLUCZ UDAROWY DO DANEGO ZADANIA		18 - 19
DOBIERZ ODPOWIEDNIĄ PIŁĘ KĄTOWĄ DO DANEGO ZADANIA		29
WYBIERZ ODPOWIEDNIĄ GWOŹDZIARKĘ/ZSZYWACZ DO TEGO ZADANIA		36
KUP ODPOWIEDNIĄ WIERTARKĘ UDAROWĄ DO DANEGO ZADANIA		14
DOBIERZ ODPOWIEDNIĄ PIŁĘ DO TEGO ZADANIA		31
HD18 CS	M18™ PILARKA TARCZOWA 55MM DO DREWNA I PLASTIKU	32
M12-18 JSSP	M12™ - M18™ GŁOŚNIK BLUETOOTH®	38, 51
M18 AF	M18™ WENTYLATOR	38
M18 ARFHP	WYSOKOWYDAJNY WENTYLATOR M18™	38
M18 BBL	M18™ KOMPAKTOWA DMUCHAWA AKUMULATOROWA	38
M18 BH	M18™ MŁOTOWIERTARKA SDS-PLUS	13
M18 BHG	M18™ OPALARKA BEZPRZEWODOWA	28
M18 BI	M18™ SPRĘŻARKA	38
M18 BIW12	M18™ KOMPAKTOWY KLUCZ UDAROWY 1/2"	22
M18 BIW38	M18™ KLUCZ UDAROWY 3/8"	23
M18 BJS	M18™ WYRZYNARKA	34
M18 BLCPP2A	KOMPAKTOWY BEZSZCZOTKOWY ZASILACZ M18™	39
M18 BLCPP2B	KOMPAKTOWY BEZSZCZOTKOWY ZASILACZ M18™	39
M18 BLCS66	M18™ BEZSZCZOTKOWA PILARKA TARCZOWA 66MM DO DREWNA I TWORZYW SZTUCZNYCH	32
M18 BLDD2	M18™ BEZSZCZOTKOWA WIERTARKO-WKRĘTARKA	15
M18 BLDDRC	KOMPAKTOWA BEZSZCZOTKOWA WIERTARKA M18™	15
M18 BLH	M18™ BEZSZCZOTKOWY MŁOT SDS-PLUS 26 MM Z 4 TRYBAMI PRACY	13
M18 BLHACD26	M18™ BEZSZCZOTKOWY MŁOTEK 26 MM SDS-PLUS Z RĘKOJEŚCIĄ W KSZTAŁCIE LITERY D	13
M18 BLHIWF12	BEZSZCZOTKOWY KLUCZ UDAROWY 1/2" M18™ O WYSOKIM MOMENCIE OBROTOWYM Z PIERŚCIENIEM CIERNYM	22
M18 BLHX	M18™ BEZSZCZOTKOWY MŁOT SDS-PLUS 26 MM Z 4 TRYBAMI PRACY I UCHWYTEM FIXTEC™	13
M18 BLIDR	BEZSZCZOTKOWY KLUCZ UDAROWY M18™ 1/4" SZEŚCIOKĄTNY	17
M18 BLIDRC	KOMPAKTOWY BEZSZCZOTKOWY KLUCZ UDAROWY M18™ 1/4" HEX	17
M18 BLPD2	M18™ BEZSZCZOTKOWA WIERTARKO-WKRĘTARKA UDAROWA	15
M18 BLPDR	KOMPAKTOWA BEZSZCZOTKOWA WIERTARKA UDAROWA M18™	15
M18 BLSAG115XPD	M18 BEZSZCZOTKOWA SZLIFIERKA KĄTOWA 115 MM Z WŁĄCZNIKIEM ŁOPATKOWYM	27

M18 BLSAG125X	M18 BEZSZCZOTKOWA SZLIFIERKA KĄTOWA 125 MM Z WŁĄCZNIKIEM SUWAKOWYM	26
M18 BLSAG125XPD	M18 BEZSZCZOTKOWA SZLIFIERKA KĄTOWA 125 MM Z WŁĄCZNIKIEM ŁOPATKOWYM	27
M18 BMS12	M18™ KOMPAKTOWE NOŻYCE DO METALU	28
M18 BMS20	M18™ KOMPAKTOWE NOŻYCE DO METALU	28
M18 BMT	M18™ KOMPAKTOWE NARZĘDZIE WIELOFUNKCYJNE	34
M18 BOS125	M18™ SZLIFIERKA MIŁOŚRODOWA 125 MM	35
M18 BP	M18™ STRUG	34
M18 BQSS	M18™ SZLIFIERKA OSCYLACYJNA	34
M18 BRAID	M18™ KOMPAKTOWA KĄTOWA ZAKRĘTARKA UDAROWA	20
M18 BRAIW	M18™ KOMPAKTOWY KĄTOWY KLUCZ UDAROWY 3/8"	23
M18 BRDC	OBROTOWA PRZECINARKA DO PŁYT KARTONOWO-GIPSOWYCH M18™	34
M18 BSX	M18™ PIŁA SZABLASTA SAWZALL™	33
M18 CBS125	M18™ FUEL PILARKA TAŚMOWA DO CIĘCIA WŁĘBNEGO	27
M18 CCS55	M18 FUEL™ PILARKA TARCZOWA 55 MM DO DREWNA I TWORZYW SZTUCZNYCH	32
M18 CDEX	M18 FUEL™ ODSYSACZ SDS-PLUS	13
M18 CHM	M18 FUEL™ MŁOT WIERCĄCO-KUJĄCY SDS MAX	11
M18 CRAD2	M18 FUEL™ WIERTARKA KĄTOWA	17
M18 CV	M18™ KOMPAKTOWY ODKURZACZ RĘCZNY	38
M18 F2VC23L	M18 FUEL™ 23L ODKURZACZ KLASY L	37
M18 FAC	M18 FUEL™ SPRĘŻARKA	35
M18 FAP	M18 FUEL™ POLERKA	27
M18 FBJS	M18 FUEL™ WYRZYNARKA	33
M18 FBPV	M18 FUEL™ ODKURZACZ PLECAKOWY	37
M18 FBS85	M18 FUEL™ KOMPAKTOWA PILARKA TAŚMOWA	28
M18 FBTS75	M18 FUEL™ 75 MM SZLIFIERKA TAŚMOWA	35
M18 FCDDXL	KOMPAKTOWY ODSYSACZ PYŁU DEDYKOWANY DO MŁOTOWIERTAREK M18 FUEL™ 26 MM SDS-PLUS	12
M18 FCOS230	M18 FUEL™ PRZECINARKA 230 MM	13
M18 FCS66	M18 FUEL™ PILARKA TARCZOWA 66 MM DO DREWNA I TWORZYW SZTUCZNYCH	32
M18 FCSG66	M18 FUEL™ PILARKA TARCZOWA 66 MM DO DREWNA I TWORZYW SZTUCZNYCH	32
M18 FCSRH66	M18 FUEL™ PILARKA TARCZOWA Z TYLNA RĘKOJEŚCIĄ	32
M18 FCVN	M18 FUEL™ WIBRATOR IGŁOWY DO BETONU	13
M18 FDD3	M18 FUEL™ WIERTARKO-WKRĘTARKA	15
M18 FDDL32	DEDYKOWANY ODSYSACZ PYŁU DO MŁOTA M18 FUEL™ 32 MM SDS-PLUS Z RĘKOJEŚCIĄ D I AUTOPULSE™	11
M18 FDDEXL	DEDYKOWANE ODSYSACZE PYŁU DO MŁOTÓW M18 FUEL™ 26 MM SDS-PLUS Z AUTOPULSE™	12
M18 FDGRB	M18 FUEL™ SZLIFIERKA PROSTA Z HAMULCEM I PRZEŁĄCZNIKIEM SUWAKOWYM	28
M18 FDGROVB	M18 FUEL™ ONE-KEY™ SZLIFIERKA PROSTA Z REGULACJĄ PRĘDKOŚCI I PRZEŁĄCZNIKIEM SUWAKOWYM	28
M18 FDGROVPDB	M18 FUEL™ ONE-KEY™ SZLIFIERKA PROSTA Z REGULACJĄ PRĘDKOŚCI I PRZEŁĄCZNIKIEM SUWAKOWYM	28
M18 FFN	M18 FUEL™ GWOŹDZIARKA 34° Z DWOMA TRYBAMI	35
M18 FFN21	M18 FUEL™ 21° GWOŹDZIARKA	35
M18 FFNS	M18 FUEL™ GWOŹDZIARKA 34° Z FUNKCJĄ WBIJANIA POJEDYNCZEGO	35
M18 FFUS	M18 FUEL™ ZSZYWACZ DO OGRODZEŃ	37
M18 FH	M18 FUEL™ MŁOTOWIERTARKA 26 MM SDS-PLUS Z 4 TRYBAMI PRACY	12
M18 FHACOD32	M18 FUEL™ 32 MM MŁOT SDS-PLUS Z RĘKOJEŚCIĄ D I ONE-KEY™	11
M18 FHIWF2F12	KLUCZ UDAROWY M18 FUEL™ 1/2" O WYSOKIM MOMENCIE OBROTOWYM Z PIERŚCIENIEM CIERNYM	21
M18 FHIWF2P12	KLUCZ UDAROWY M18 FUEL™ 1/2" Z BLOKADĄ SWORZNIA	21
M18 FHIWF1R	M18 FUEL™ 1" KLUCZ UDAROWY KOLEJOWY Z PIERŚCIENIEM CIERNYM	20
M18 FHM	M18 FUEL™ ONE-KEY™ MŁOT WIELOFUNKCYJNY SDS MAX W KLASIE 8 KG	11
M18 FHSAG125XB	M18 FUEL™ SZLIFIERKA KĄTOWA 125 MM Z WŁĄCZNIKIEM SUWAKOWYM	25
M18 FHSAG125XPDB	M18 FUEL™ SZLIFIERKA KĄTOWA 125 MM Z WŁĄCZNIKIEM ŁOPATKOWYM	25
M18 FHSAG150XB	M18 FUEL™ SZLIFIERKA KĄTOWA 150 MM Z WŁĄCZNIKIEM SUWAKOWYM	25
M18 FHSAG150XPDB	M18 FUEL™ SZLIFIERKA KĄTOWA 150 MM Z WŁĄCZNIKIEM ŁOPATKOWYM	25
M18 FHX	M18 FUEL™ 4-TRYBOWY MŁOT SDS-PLUS 26 MM Z UCHWYTEM FIXTEC™ I ONE-KEY™	12
M18 FHZ	M18 FUEL™ PIŁA HACKZALL™	33
M18 FID3	M18 FUEL™ ZAKRĘTARKA UDAROWA 1/4" HEX	17

ELEKTRONARZĘDZIA M18™		8 - 39
M18 FW2F12	M18 FUEL™ KOMPAKTOWY KLUCZ UDAROWY 1/2" Z PIERŚCIENIEM ZABEZPIEZAJĄCYM	22
M18 FW2F38	M18 FUEL™ 3/8" KOMPAKTOWY KLUCZ UDAROWY Z PIERŚCIENIEM ZABEZPIEZAJĄCYM	22
M18 FW2P12	M18 FUEL™ 1/2" KOMPAKTOWY KLUCZ UDAROWY O ŚREDNIM MOMENCIE OBROTOWYM Z PINEM BLOKUJĄCYM NA WRZECIONIE	22
M18 FJS	M18 FUEL™ WYRZYNARKA Z UCHWYTEM ŻELAZKOWYM	33
M18 FLAG230XPDB	M18 FUEL™ DUŻA SZLIFIERKA KĄTOWA 230 MM Z WŁĄCZNIKIEM ŁOPATKOWYM	25
M18 FMCS	M18 FUEL™ PILARKA DO METALU 57MM	27
M18 FMCS66	M18 FUEL™ PILARKA TARCZOWA DO CIĘCIA METALU 66 MM	27
M18 FMDP	M18 FUEL™ WIERTNICA MAGNETYCZNA	28
M18 FMS190	M18 FUEL™ PIŁA UKOSOWA Z POSUWEM 190 MM	30
M18 FMS254	M18 FUEL™ PIŁA UKOSOWA Z POSUWEM 254MM	30
M18 FMS305	M18 FUEL™ ONE-KEY™ PIŁA UKOSOWA Z POSUWEM 305 MM	30
M18 FMT	M18 FUEL™ NARZĘDZIE WIELOFUNKCYJNE	34
M18 FMTIW2F12	M18 FUEL™ KLUCZ UDAROWY 1/2" O ŚREDNIM MOMENCIE OBROTOWYM Z PIERŚCIENIEM ZABEZPIEZAJĄCYM	21
M18 FMTIW2F38	M18 FUEL™ KLUCZ UDAROWY 3/8" O ŚREDNIM MOMENCIE OBROTOWYM Z PIERŚCIENIEM ZABEZPIEZAJĄCYM	22
M18 FMTIW2P12	M18 FUEL™ KLUCZ UDAROWY 1/2" O ŚREDNIM MOMENCIE OBROTOWYM Z PINEM ZABEZPIEZAJĄCYM	21
M18 FN15GA	M18 FUEL 15 GA GWOŹDZIARKA	35
M18 FN16GA	M18 FUEL GWOŹDZIARKA 16 GA	35
M18 FN16GS	M18™ FUEL™ GWOŹDZIARKA 16 GA DO PRAC WYKONCZENIOWYCH	37
M18 FN18GS	M18 FUEL™ SZTYFCIARKA 18 GS	37
M18 FNCS18GS	M18 FUEL™ ZSZYWACZ Z 2-TRYBAMI PRACY	37
M18 FPD3	M18 FUEL™ WIERTARKO-WKRĘTARKA UDAROWA	15
M18 FPDDXL	DEDYKOWANE ODSYSACZE PYŁU DO MŁOTÓW M18 FUEL™ 32 MM SDS-PLUS Z AUTOPULSE™	11
M18 FPM	M18 FUEL™ MIESZARKA	13
M18 FPOVCL	M18 FUEL™ PACKOUT™ ODKURZACZ NA SUCHO I NA MOKRO	37
M18 FPP2A3	M18 FUEL™ POWER PACK	39
M18 FPP6E3	M18 FUEL™ POWER PACK	39
M18 FPP6F3	M18 FUEL™ POWER PACK	39
M18 FPS55	ZAGŁĘBIARKA M18 FUEL™ 55 MM DO DREWNA I TWORZYW SZTUCZNYCH, KOMPATYBILNA Z PROWADNICĄ	32
M18 FQID	M18 FUEL™ SURGE™ ZAKRĘTARKA UDAROWA 1/4" HEX	17
M18 FR12	M18 FUEL™ FREZARKA 12 MM	34
M18 FRAD2	M18 FUEL™ SUPER HAWG® 2-BIEGOWA KĄTOWA WIERTARKO-WKRĘTARKA	17
M18 FROP15	M18 FUEL™ POLERKA MIŁOŚRODOWA O SKOKU 15 MM	27
M18 FROP21	M18 FUEL™ POLERKA MIŁOŚRODOWA O SKOKU 21 MM	27
M18 FSAG125X	M18 FUEL™ SZLIFIERKA KĄTOWA 125 MM Z PRZEŁĄCZNIKIEM SUWAKOWYM	26
M18 FSAG125XB	M18 FUEL™ 125 MM SZLIFIERKA KĄTOWA Z HAMULCEM I PRZEŁĄCZNIKIEM SUWAKOWYM	26
M18 FSAG125XPD	M18 FUEL™ 125 MM SZLIFIERKA KĄTOWA Z PŁASKĄ GŁOWICĄ Z HAMULCEM I PRZEŁĄCZNIKIEM SUWAKOWYM	26
M18 FSAGF125XPDB	M18 FUEL™ 125 MM SZLIFIERKA KĄTOWA Z PŁASKĄ GŁOWICĄ Z HAMULCEM I PRZEŁĄCZNIKIEM ŁOPATKOWYM	26
M18 FSAGSV0125X	SZLIFIERKA BEZPIECZEŃSTWA M18 FUEL™ 125 MM Z REGULACJĄ PRĘDKOŚCI I ONE-KEY™	25
M18 FSAGV125XB	M18 FUEL™ 125 MM SZLIFIERKA KĄTOWA O ZMIENNEJ PRĘDKOŚCI, Z FUNKCJĄ HAMOWANIA I PRZEŁĄCZNIKIEM SUWAKOWYM	26
M18 FSAGV125XPDB	M18 FUEL™ 125 MM SZLIFIERKA KĄTOWA O ZMIENNEJ PRĘDKOŚCI, WYPOSAŻONA W HAMULEC I PRZEŁĄCZNIK ŁOPATKOWY	26
M18 FSG	M18 FUEL™ WKRĘTARKA DO SUCHEJ ZABUDOWY	20
M18 FSGC	M18 FUEL™ WKRĘTARKA DO SUCHEJ ZABUDOWY Z PODAJNIKIEM	20
M18 FSX	M18 FUEL™ PIŁA SZABLASTA SUPER SAWZALL™	33
M18 FSZ	M18 FUEL™ PIŁA SZABLASTA SAWZALL™	33
M18 FTR8	M18 FUEL™ FREZARKA GÓRNOWRZECIONOWA Z TULEJAMI ZACISKOWYMI 8 MM/ 6 MM I PODSTAWAMI	34
M18 FTS210	M18 FUEL™ ONE-KEY™ STOŁOWA PILARKA TARCZOWA	30
M18 FUEL™ WSTĘP		8
M18 GG	M18™ SMAROWNICA	23
M18 ONEDD3	WIERTARKO-WKRĘTARKA M18 FUEL™ ONE-KEY™	15
M18 ONEFH	M18 FUEL™ 4-TRYBOWY MŁOT SDS-PLUS 26 MM Z UCHWYTEM FIXTEC™ I ONE-KEY™	12
M18 ONEFHIWF1	M18 FUEL™ ONE-KEY™ KLUCZ UDAROWY 1" Z PIERŚCIENIEM ZABEZPIEZAJĄCYM	20

M18 ONEFHIWF12	M18 FUEL™ ONE-KEY™ KLUCZ UDAROWY 1/2" O WYSOKIM MOMENCIE OBROTOWYM Z PIERŚCIENIEM ZABEZPIEZAJĄCYM	21
M18 ONEFHIWF12E	M18 FUEL™ ONE-KEY™ KLUCZ UDAROWY 1/2" Z DŁUGIM WRZECIONEM I PIERŚCIENIEM	21
M18 ONEFHIWF1D	M18 FUEL™ ONE-KEY™ KLUCZ UDAROWY 1" Z RĘKOJEŚCIĄ D, DŁUGIM WRZECIONEM I PIERŚCIENIEM	20
M18 ONEFHIWF1DS	M18 FUEL™ ONE-KEY™ KLUCZ UDAROWY 1" Z RĘKOJEŚCIĄ D Z PIERŚCIENIEM	20
M18 ONEFHIWF34	M18 FUEL™ ONE-KEY™ KLUCZ UDAROWY 3/4" O WYSOKIM MOMENCIE OBROTOWYM Z PIERŚCIENIEM ZABEZPIEZAJĄCYM	20
M18 ONEFHIWH716	M18 FUEL™ KLUCZ UDAROWY O WYSOKIM MOMENCIE OBROTOWYM 7/16" SZEŚCIOKĄTNY Z FUNKCJĄ ONE-KEY™	21
M18 ONEFHIWP12	M18 FUEL™ ONE-KEY™ KLUCZ UDAROWY 1/2" O WYSOKIM MOMENCIE OBROTOWYM Z PINEM ZABEZPIEZAJĄCYM	21
M18 ONEFHP	WYSOKOWYDAJNY MŁOT M18 FUEL™ Z 4 TRYBAMI 32 MM SDS-PLUS Z FUNKCJĄ ONE-KEY™	11
M18 ONEFHPX	WYSOKOWYDAJNY MŁOT M18 FUEL™ Z 4 TRYBAMI 32 MM SDS-PLUS Z UCHWYTEM ONE-KEY™ I FIXTEC™	11
M18 ONEFHPXDEL	WYSOKOWYDAJNY MŁOT M18 FUEL™ SDS-PLUS Z DEDYKOWANYM ODSYSACZEM	11
M18 ONEFHX	M18 FUEL™ 4-TRYBOWY MŁOT SDS-PLUS 26 MM Z UCHWYTEM FIXTEC™ I ONE-KEY™	12
M18 ONEFHXDEL	M18 FUEL™ 4-TRYBOWY MŁOT SDS-PLUS 26 MM Z UCHWYTEM FIXTEC™, ONE-KEY™ I DEDYKOWANYM ODSYSACZEM	12
M18 ONEFLAG230XPDB	M18 FUEL™ ONE-KEY™ SZLIFIERKA KĄTOWA 230 MM Z HAMULCEM I PRZEŁĄCZNIKIEM ŁOPATKOWYM	25
M18 ONEFLT	M18 FUEL™ NITOWNICA Z ONE-KEY™	23
M18 ONEFPR	M18 FUEL™ NITOWNICA ONE-KEY™	23
M18 ONEFSAG125XB	M18 FUEL™ ONE-KEY™ 125 MM SZLIFIERKA KĄTOWA Z HAMULCEM I PRZEŁĄCZNIKIEM SUWAKOWYM	26
M18 ONEFSAG125XPDB	M18 FUEL™ ONE-KEY™ 125 MM SZLIFIERKA KĄTOWA Z HAMULCEM I PRZEŁĄCZNIKIEM ŁOPATKOWYM	25
M18 ONEFSZ	M18 FUEL™ ONE-KEY™ PIŁA SZABLASTA SAWZALL™	33
M18 ONEID3	M18 FUEL™ ONE-KEY™ ZAKRĘTARKA UDAROWA 1/4" SZEŚCIOKĄTNA	17
M18 ONEIWF12	M18 FUEL™ ONE-KEY™ KLUCZ UDAROWY 1/2" Z PIERŚCIENIEM ZABEZPIEZAJĄCYM	22
M18 ONEIWP12	M18 FUEL™ ONE-KEY™ KLUCZ UDAROWY 1/2" Z PINEM	22
M18 ONEPD3	WIERTARKA UDAROWA M18 FUEL™ ONE-KEY™	15
M18 ONEPP2A3	M18 FUEL™ ONE-KEY™ POWERPACK	39
M18 PRCDAB+	M18™ PACKOUT™ RADIO ŁADOWARKA	38
M18 RADDAB+G2	M18™ RADIO DAB+	38
M18 RC	ŁADOWARKA RADIOWA M18™ NA PLAC BUDOWY Z BLUETOOTH®	38
M18 VC2	M18™ ODKURZACZ NA SUCHO I NA MOKRO	37
ROZKŁADANY STOŁ DO UKOŚNICZY		29
MSL 1000	STOJAK DO UKOŚNICZY 2M	30
MSL 2000	STOJAK DO UKOŚNICZY 2.5M	30
MSL 3000	STOJAK DO UKOŚNICZY 3M	30
MSUV 280	STOJAK DO PIŁY UKOSOWEJ WYSUWANY DO 2,8 M	30
ONE-KEY™ WSTĘP		9
TSS 1000	STOJAK DO PILARKI TARCZOWEJ	32

ELEKTRONARZĘDZIA M12™		40 - 51
C12 HZ	M12™ SUBKOMPACTOWA PIŁA SZABLASTA HACKZALL™	49
C12 MT	M12™ SUBKOMPACTOWE NARZĘDZIE WIELOFUNKCYJNE	49
C12 PN	M12™ SUBKOMPACTOWA GWOŹDZIARKA	50
C12 RAD	M12™ SUBKOMPACTOWA 1-BIEGOWA WIERTARKO-WKRĘTARKA KĄTOWA	42
C12 RT	M12™ SUBKOMPACTOWE NARZĘDZIE OBROTOWE	47
DOPASUJ GRZECHOTKĘ DO SWOICH POTRZEB		44
M12 AF	M12™ WENTYLATOR	51
M12 ATB	M12™ BOROSKOP DLA TECHNIKÓW SAMOCHODOWYCH	46
M12 AJUN	M12™ AIR-TIP™ DYSZA UNIWERSALNA	50
M12 BBL	M12™ DMUCHAWA	50
M12 BCST	M12™ SUBKOMPACTOWY ZSZYWACZ DO KAB	

ELEKTRONARZĘDZIA M12™		40 - 51
M12 BLROT	M12™ BEZSZCZOTKOWE NARZĘDZIE OBROTOWE	47
M12 BPP2B	M12™ POWERPACK	51
M12 BPRT	M12™ SUBKOMPAKTOWA NITOWNICA	43
M12 BPS	M12™ SUBKOMPAKTOWA POLERKA/SZLIFIERKA	48
M12 BRAID	M12™ SUBKOMPAKTOWA KĄTOWA ZAKRĘTARKA	42
M12 BS	M12™ SUBKOMPAKTOWA PILARKA TAŚMOWA 41 MM	47
M12 BSD	M12™ SUBKOMPAKTOWA 1-BIEGOWA WIERTARKO-WKRĘTARKA	42
M12 BST	M12™ SUBKOMPAKTOWY ZSZYWCZ	50
M12 CD	M12 FUEL™ SUBKOMPAKTOWA 2-BIEGOWA WKRĘTARKO-WIERTARKA	42
M12 CH	M12 FUEL™ MŁOTOWIERTARKA SDS-PLUS	41
M12 CHZ	M12 FUEL™ SUBKOMPAKTOWA PIŁA SZABLASTA - HACKZALL™	49
M12 FBFL10	M12 FUEL™ PILNIK TAŚMOWY 10 MM	48
M12 FBFL13	M12 FUEL™ PILNIK TAŚMOWY 13 MM	48
M12 FBS64	M12 FUEL™ SUBKOMPAKTOWA PILARKA TAŚMOWA DO 64 MM	47
M12 FCN18GS	GWOŹDZIARKA PROSTA M12 FUEL™ 18 GA	49
M12 FCOT	M12 FUEL™ SUBKOMPAKTOWA SZLIFIERKA KĄTOWA	47
M12 FCS442	KOMPAKTOWA PILARKA TARCZOWA M12 FUEL™	49
M12 FDD2	M12 FUEL™ SUBKOMPAKTOWA WIERTARKO-WKRĘTARKA	41
M12 FDDX	M12 FUEL™ SUBKOMPAKTOWA WIERTARKO-WKRĘTARKA Z WYMIENNYM UCHWYTEM	41
M12 FDGA	M12 FUEL™ SZLIFIERKA TRZPIENIOWA KĄTOWA	48
M12 FDGS	M12 FUEL™ TRZPIENIOWA SZLIFIERKA PROSTA	48
M12 FDSS	M12 FUEL™ SUBKOMPAKTOWA SZLIFIERKA PUNKTOWA	48
M12 FHIR14	M12 FUEL™ 1/4" GRZECHOTKA O ZWIĘKSZONEJ PRĘDKOŚCI OBROTOWEJ	45
M12 FHIR14LR	M12 FUEL™ GRZECHOTKA 1/4" O ZWIĘKSZONYM ZASIĘGU I PRĘDKOŚCI OBROTOWEJ	45
M12 FHIR38	M12 FUEL™ 3/8" GRZECHOTKA O ZWIĘKSZONEJ PRĘDKOŚCI OBROTOWEJ	45
M12 FHIR38LR	M12 FUEL™ GRZECHOTKA 3/8" O ZWIĘKSZONYM ZASIĘGU I PRĘDKOŚCI OBROTOWEJ	45
M12 FID2	M12 FUEL™ SUBKOMPAKTOWA ZAKRĘTARKA 1/4"	42
M12 FIR12	M12 FUEL™ SUBKOMPAKTOWA GRZECHOTKA 1/2"	46
M12 FIR38	M12 FUEL™ SUBKOMPAKTOWA GRZECHOTKA 3/8"	46
M12 FIR38LR	M12 FUEL™ SUBKOMPAKTOWA GRZECHOTKA 3/8" O ZWIĘKSZONYM ZASIĘGU I PRĘDKOŚCI OBROTOWEJ	45
M12 FIW14	M12 FUEL™ SUBKOMPAKTOWY KLUCZ UDAROWY 1/4"	43
M12 FIW38	M12 FUEL™ SUBKOMPAKTOWY KLUCZ UDAROWY 3/8"	42
M12 FIWF12	M12 FUEL™ SUBKOMPAKTOWY KLUCZ UDAROWY 1/2"	43
M12 FJS	M12 FUEL™ WYRZYNARKA	49
M12 FMT	M12 FUEL™ NARZĘDZIE WIELOFUNKCYJNE	49
M12 FNB16	M12 FUEL™ NOŻYCE DO BLACHY 1.6 MM	48
M12 FPD2	M12 FUEL™ SUBKOMPAKTOWA WIERTARKO-WKRĘTARKA Z UDAREM	41
M12 FPDX	M12 FUEL™ SUBKOMPAKTOWA WIERTARKO-WKRĘTARKA Z UDAREM I WYMIENNYM UCHWYTEM	41
M12 FPP2A2	M12™ POWERPACK	51
M12 FPP2E2	M12 FUEL™ POWERPACK	51
M12 FPP2F2	M12 FUEL™ POWERPACK	51
M12 FPTR	M12 FUEL™ INSIDER™ GRZECHOTKA PRZELOTOWA	45
M12 FQID	M12 FUEL™ SURGE™ ZAKRĘTARKA 1/4" HEX	42
M12 FRAIWF12	M12 FUEL™ KĄTOWY KLUCZ UDAROWY 1/2" Z PIERŚCIENIEM ZABEZPIECZAJĄCYM	43
M12 FRAIWF38	M12 FUEL™ KLUCZ UDAROWY 3/8" Z PIERŚCIENIEM ZABEZPIECZAJĄCYM	43
M12 FTB	M12 FUEL™ NISKOOBROTOWA SZLIFIERKA DO SZORSTKOWANIA OPON	47
M12 FUEL™ WSTĘP		40
M12 FVCL	M12 FUEL™ ODKURZACZ NA SUCHO I NA MOKRO	50
M12 GG	M12™ SUBKOMPAKTOWA SMAROWNICA	46
M12 HV	M12™ SUBKOMPAKTOWY ODKURZACZ	50
M12 IR	M12™ SUBKOMPAKTOWA GRZECHOTKA	46
M12 JSSP	M12™ GŁOŚNIK BLUETOOTH®	51
M12 ONEFTR12	M12 FUEL™ CYFROWY KLUCZ DYNAMOMETRYCZNY 1/2" Z ONE-KEY™	43
M12 ONEFTR38	M12 FUEL™ CYFROWY KLUCZ DYNAMOMETRYCZNY 3/8" Z ONE-KEY™	45
M12 PCG/310	M12™ SUBKOMPAKTOWY PISTOLET DO KLEJENIA Z TUBĄ 310 ML	46

M12 PCG/400	M12™ SUBKOMPAKTOWY PISTOLET DO KLEJENIA Z TUBĄ 400 ML	46
M12 PCG/600	M12™ SUBKOMPAKTOWY PISTOLET DO KLEJENIA Z TUBĄ 600 ML	46
M12 RCDAB+	M12™ RADIO BUDOWALNE DAB+ Z ŁADOWARKĄ	51
M12 SI	M12™ SUBKOMPAKTOWA LUTOWNICA	47
M12 UDEL	M12™ ODSYSACZ UNIWERSALNY	41
M12-18 JSSP	M12™ - M18™ GŁOŚNIK BLUETOOTH®	38, 51

ODZIEŻ ROBOCZA 52 - 54

L4 HBLB	PODGRZEWANA KOSZULKA AKUMULATOROWA WORKSKIN™ Z USB	54
M12 HHBL4	M12™ PODGRZEWANA BLUZA - CZARNA	54
M12 HHGREY4	PODGRZEWANA BLUZA M12™ - SZARA	54
M12 HHLBL1	M12™ DAMSKA PODGRZEWANA BLUZA - CZARNA	54
M12 HJ BL5	M12™ KURTKA PODGRZEWANA TOUGHSHIELD™ - CZARNA	52
M12 HJ CAMO6	M12™ PODGRZEWANA KURTKA KAMUFLAŻOWA	52
M12 HJ GREY5	M12™ KURTKA PODGRZEWANA TOUGHSHIELD™ - SZARA	52
M12 HPJBL2	M12™ PODGRZEWANA KURTKA PIKOWANA - CZARNA	53
M12 HPJBL2	OGRZEWANA KURTKA PUCHOWA DAMSKA M12™ - CZARNA	53
M12 HPVBL2	M12™ PODGRZEWANA KAMIZELKA PIKOWANA - CZARNA	53
M12 HVGREY1	M12™ PODGRZEWANA KAMIZELKA - SZARA	53

OFERTA LASERÓW 55 - 58

CLL	LASER KRZYŻOWY Z ZIELONĄ WIĄZKĄ, ZASILANY BATERIAMI ALKALICZNYMI	56
HI-VIST	TARCZA CELOWNICZA POPRAWIAJĄCA WIDOCZNOŚĆ LASERA	57
L4 CLL	REDLITHIUM™ USB LASER ZIELONY KRZYŻOWY	56
L4 CLLP	REDLITHIUM™ USB LASER ZIELONY KRZYŻOWY LINIOWO-PUNKTOWY	56
LDM 100	DALMIERZ LASEROWY 100M	58
LDM 30	DALMIERZ LASEROWY 30 M	58
LDM 45	DALMIERZ LASEROWY 45 M	58
LDM 50	DALMIERZ LASEROWY 50 M	58
LLD50	DETEKTOR DO LASERA LINIOWEGO	57
LM360	UCHWYT MONTAŻOWY 360°	57
LMP	TELESKOPOWY SŁUP LASEROWY O DŁUGOŚCI 3,6 M	57
LRD100	LASEROWY DETEKTOR LINIOWY/ROTACYJNY	56
LWM	LASEROWY UCHWYT ŚCIENNY	57
M12 3PL	M12™ LASER ZIELONY 3-PŁASZCZYZNOWY 360°	55
M12 CLL4P	LASER KRZYŻOWY M12™ Z 4 PUNKTAMI	55
M12 CLLP	M12™ LASER ZIELONY KRZYŻOWY LINIOWO-PUNKTOWY	55
M18 RLOH600	POZIOMY LASER OBROTOWY M18™ O ZASIĘGU 600 M Z SYSTEMEM ONE-KEY™	55
M18 RLOHV1200	M18™ 1200 M, POZIOMY, PIONOWY, AUTOMATYCZNY, DWUSTOPNIOWY LASER OBROTOWY Z SYSTEMEM ONE-KEY™	55
M18 RLOHVG300	M18™ ZIELONY, POZIOMY, PIONOWY LASER OBROTOWY O ZASIĘGU 300 M Z SYSTEMEM ONE-KEY™	55
RD1200	OBROTOWY DETEKTOR LASEROWY 1200 M	56
RD300G	OBROTOWY DETEKTOR LASEROWY 300 M ZIELONY	56
RD600	OBROTOWY DETEKTOR LASEROWY 600 M	56
ROD500	PRĘT SIATKI 500 CM	58
SR240	DRAŻEK O DŁUGOŚCI 240 CM	58
TRP120	KOMPAKTOWY STATYW LASEROWY O DŁUGOŚCI 1,2 METRA	58
TRP160	1,6 METROWY STATYW LASEROWY	58
TRP180	STATYW 1,8 M DO LASERA	57
TRP300	STATYW LASEROWY O DŁUGOŚCI 3,0 METRÓW	57
WLB	BEZPRZEWODOWA PODSTAWA DO USTAWIANIA LASERA	57

BRANŻA ELEKTRYCZNA 59 - 62

2200-40	DETEKTOR NAPIĘCIA	62
2205-40	MIERNIK WIDEŁKOWY DLA ELEKTRYKÓW	62
2212-20	AUTOMATYCZNY TESTER NAPIĘCIA/CIĄGŁOŚCI	62
2216-40	LEKKI PROFESJONALNY MIERNIK	62
2217-40	MIERNIK CYFROWY	62
2235-40	LEKKI PROFESJONALNY MIERNIK	62
2267-40	LASEROWY MIERNIK TEMPERATURY	62, 66
M12 CC	M12™ SUBKOMPAKTOWY OBCINAK KABLI	59

BRANŻA ELEKTRYCZNA 59 - 62

M18 BLTRC	M18™ OBCINAK DO PRĘTÓW GWINTOWANYCH	61
M18 BSBT	M18™ NARZĘDZIE DO ŚRUB ZRYWALNYCH	61
M18 FPFT	M18™ FUEL™ URZĄDZENIE DO PRZECIĄGANIA PRZEWODÓW	60
M18 HCC125	M18™ FORCE LOGIC™ HYDRAULICZNY OBCINAK DO KABLI O ŚREDNICY 125 MM	59
M18 HCC45	M18™ FORCE LOGIC™ AKUMULATOROWE HYDRAULICZNE NOŻYCE DO KABLI	59
M18 HCC75	M18™ FORCE LOGIC™ HYDRAULICZNY OBCINAK DO KABLI	59
M18 HCC75R	M18™ FORCE LOGIC™ ZDALNIE STEROWANE AKUM. HYDRAULICZNE NOŻYCE DO PRZEWODÓW	59
M18 HCCT	M18™ FORCE LOGIC™ AKUM. HYDRAULICZNA PRASA DO KABLI	61
M18 HCCT109/42	M18™ FORCE LOGIC™ AKUM. HYDR. PRASA DO KABLI	61
M18 HDCT	M18™ FORCE LOGIC™ HYDRAULICZNA ZACISKARKA BEZMATRYCOWA	61
M18 HKP	M18™ FORCE LOGIC™ AKUMULATOROWA HYDRAULICZNA OTWORNICA	60
M18 HSFC125R	M18™ FORCE LOGIC™ HYDRAULICZNY OBCINAK DO KABLI ZABEZPIECZAJĄCYCH 125 MM	59
M18 HUP700	M18™ POMPA HYDRAULICZNA	60
M18 ONEHCC	M18™ FORCE LOGIC™ AKUMULATOROWE HYDRAULICZNE NOŻYCE DO KABLI	60
M18 ONEHCCT60	M18™ FORCE LOGIC™ HYDRAULICZNA ZACISKARKA DO KABLI 60 KN	61
M18 UBL	M18™ LAMPA OBSZAROWA LED	62

BRANŻA HYDRAULICZNA 63 - 66

2267-40	LASEROWY MIERNIK TEMPERATURY	62, 66
C12 PC	M12™ SUBKOMPACTOWY OBCINAK DO RUR MIEDZIANYCH	65
C12 PPC	M12™ SUBKOMPACTOWY OBCINAK DO RUR PEX	65
C12 PXP	M12™ UPONOR™ SUBKOMPACTOWE NARZĘDZIE DO ROZSZERZANIA RUR	66
HD18 PXP	M18™ HEAVY DUTY UPONOR® NARZĘDZIE DO ROZSZERZANIA RUR	66
M12 BSWP	M12™ HYDROPASS™ SZCZOTKOWA PODŁUŻNA POMPA WODY	65
M12 FPXP	M12 FUEL™ SUBKOMPACTOWE NARZĘDZIE DO ROZSZERZANIA RUR UPONOR™ Q&E	66
M12 HPT	M12™ FORCE LOGIC™ SUBKOMPACTOWA HYDRAULICZNA PRASKA DO ZACISKANIA RUR	64
M12 PCSS	M12™ RAPTOR™ OBCINAK DO RUR	65
M18 BLHPT	M18™ FORCE LOGIC™ ZACISKARKA DO RUR	63
M18 BLHPTXL	M18™ FORCE LOGIC™ BEZSZCZOTKOWA ZACISKARKA XL	63
M18 BTP	M18™ KOMPACTOWA POMPA SAMOZASYSAJĄCA DO WODY CZYSTEJ/SZAREJ	65
M18 FPT114	M18 FUEL™ GWINTOWNICA DO RUR 1 1/4" Z ONE-KEY™	64
M18 FPT2	M18 FUEL™ GWINTOWNICA DO RUR 2" Z ONE-KEY™	64
M18 FPXP	M18 FUEL™ UPONOR™ NARZĘDZIE ROZSZERZAJĄCE Q&E	66
M18 FVP5	M18 FUEL™ 5 POMPA PRÓŻNIOWA CFM	66
M18 ONEBLHPT	M18™ ZIELONY, POZIOMY, PIONOWY LASER OBROTOWY DO ZACISKANIA RUR, Z OPCJĄ ŚLEDZENIA I OCHRONY NARZĘDZI ONE-KEY™	63
M18 ONEBLPXL	M18™ ONE-KEY™ FORCE LOGIC™ UPONOR® EKSPANDER - NIEDOSTĘPNY W POLSCE	66
M18 STS0	NOŻYCE DO ROZPÓREK M18™ FORCE LOGIC™	65
MPS	MILWAUKEE® STOJAK DO RUR	65
MXF PTR2	MX FUEL™ MASZYNA DO GWINTOWANIA RUR 2" Z ONE-KEY™	6, 64

PRZEPYCHANIE I INSPEKCJA RUR 67 - 70

AIC2	ALKALICZNA KAMERA INSPEKCYJNA 2. GENERACJI	69
KAMERY INSPEKCYJNE		70
M12 360IC12	M12™ 360° KAMERA INSPEKCYJNA 1.2 M 2. GENERACJI	69
M12 360IC32	M12™ 360° KAMERA INSPEKCYJNA 3 M 2. GENERACJI	69
M12 BDC6	M12™ SUBKOMPACTOWY PRZEPYCHACZ DO RUR ZE SPRĘŻYNĄ 6 MM	68
M12 BDC8	M12™ SUBKOMPACTOWY PRZEPYCHACZ DO RUR ZE SPRĘŻYNĄ 8 MM	68
M12 PL	M12™ LOKALIZATOR RUR	69
M18 FCSSM	M18 FUEL™ KOMPACTOWY PRZEPYCHACZ SEGMENT. DO RUR	68
M18 FDCPF10	M18 FUEL™ PRZEPYCHACZ DO RUR ZE SPRĘŻYNĄ 10 MM	67
M18 FDCPF8	M18 FUEL™ PRZEPYCHACZ DO RUR ZE SPRĘŻYNĄ 8 MM	68
M18 FSDC10	M18 FUEL™ PRZEPYCHACZ DO RUR ZE SPRĘŻYNĄ 10 MM	67
M18 FSDC13	M18 FUEL™ PRZEPYCHACZ DO RUR ZE SPRĘŻYNĄ 13 MM	67

PRZEPYCHANIE I INSPEKCJA RUR 67 - 70

M18 FSDC16	M18 FUEL™ PRZEPYCHACZ DO RUR ZE SPRĘŻYNĄ 16 MM	67
M18 FSSM	M18 FUEL™ PRZEPYCHACZ SEGMENTOWY DO RUR	68
M18 HSFSM	M18™ WYSOKOOBROTOWA MASZYNA Z ELASTYCZNYM WAŁEM	69
M18 SIC30	M18™ KAMERA INSPEKCYJNA DO KANALIZACJI 30 M	70
M18 SIC36	M18™ KAMERA INSPEKCYJNA 36 M	70
M18 SIC60	M18™ KAMERA INSPEKCYJNA 60 M	70
M18 SIC60SC	M18™ MAŁA KAMERA DO INSPEKCJI KANALIZACJI 60 M	70
M18 SIM	M18™ MONITOR DO KAMERY INSPEKCYJNEJ	70
M18 SISH	M18™ INTELIGENTNA KAMERA INSPEKCYJNA SMART HUB	70
MXF LSDP	MX FUEL™ PRZEPYCHACZ DO RUR POWERREDZ™	6, 67

NARZĘDZIA OGRODOWE 71 - 75

M12 BHCS3L	M12™ OPRYSKIWACZ DO CHEMII 3.7 L	74
M12 BLPRS	M12™ SEKATOR AKUMULATOROWY DO GAŁĘZI	73
M12 FHS	M12 FUEL™ HATCHET™ PILARKA ŁAŃCUCHOWA DO GAŁĘZI 15 CM	73
M12 FHT20	M12 FUEL™ NOŻYCE DO ŻYWOŁOTU 20 CM	72
M18 BLLT	M18™ PODKASZARKA Z SILNIKIEM BEZSZCZOTKOWYM	71
M18 BPPP-CST	M18™ SWITCH TANK™ ZBIORNIK NA ŚRODKI CHEMICZNE - 15 L	74
M18 BPPP-WST	M18™ SWITCH TANK™ ZBIORNIK NA WODĘ - 15 L	74
M18 BPPPH	M18™ SWITCH TANK™ PLEKAKOWY OPRYSKIWACZ CIŚNIENIOWY	74
M18 F2BL	M18 FUEL™ DMUCHAWA NA DWA AKUMULATORY	74
M18 F2BPB	M18 FUEL™ DMUCHAWA PLEKAKOWA NA DWA AKUMULATORY	73
M18 F2LM46	M18 FUEL™ KOŚCIARKA Z NAPĘDEM 46 CM NA DWA AKUMULATORY	71
M18 F2LM53	M18 FUEL™ KOŚCIARKA Z NAPĘDEM 53 CM NA DWA AKUMULATORY	71
M18 FBCU	M18 FUEL™ WYKASZARKA	71
M18 FBL	M18 FUEL™ DMUCHAWA	74
M18 FCHS	M18 FUEL™ PILARKA ŁAŃCUCHOWA 40 CM	72
M18 FCHS35	M18 FUEL™ PILARKA ŁAŃCUCHOWA 35 CM	72
M18 FCHSC	M18 FUEL™ PILARKA ŁAŃCUCHOWA 30 CM	72
M18 FHET45	M18 FUEL™ NOŻYCE DO ŻYWOŁOTU 45 CM	72
M18 FHET60	M18 FUEL™ NOŻYCE DO ŻYWOŁOTU 60 CM	72
M18 FHS20	M18 FUEL™ HATCHET™ PILARKA ŁAŃCUCHOWA DO GAŁĘZI 20 CM	73
M18 FOPH	M18 FUEL™ QUIK-LOK™ URZĄDZENIE PODSTAWOWE	75
M18 FOPH PRZYSTAWKI		75
M18 FOPHLTKIT	M18 FUEL™ QUIK-LOK™ URZĄDZENIE PODSTAWOWE Z PODKASZARKĄ	75
M18 FTHCS30	M18 FUEL™ PILARKA ŁAŃCUCHOWA Z GÓRNYM UCHWYTEM 30 CM	73
M18 FTHCS35	M18 FUEL™ PILARKA ŁAŃCUCHOWA Z GÓRNYM UCHWYTEM 35 CM	73
M18 FTSP30	M18 FUEL™ PODKRZESYWARKA Z TELESKOPOWYM WYSIĘGNIKIEM 30 CM	74

WYSOKOWYDAJNE OŚWIETLENIE TRUEVIEW™ 76 - 80

M12 AL	M12™ LAMPA WARSZTATOWA LED	78
M12 CML	M12™ LATARKA DOPASOWUJĄCA KOLOR	79
M12 LL	M12™ LAMPA LED	79
M12 PAL	M12™ LAMPA DO OŚWIETLANIA POWIERZCHNI Z OBROTOWĄ GŁOWICĄ	78
M12 POAL	M12™ PACKOUT™ LAMPA STREFOWA 1400 LUMENÓW	77
M12 SAL	M12™ LAMPA STOJĄCA	77
M12 SL	M12™ LATARKA KIESZONKOWA LED	78
M12 SLED	M12™ REFLEKTOR LED	78
M12 TLED	M12™ LATARKA LED	79
M12 UCL	M12™ OŚWIETLENIE PODWOZIA	79
M12 UHL	M12™ LAMPA PODWIESZANA LED	79
M18 AL	M18™ LAMPA LED DO OŚWIETLANIA POWIERZCHNI	78
M18 HOAL	M18™ LAMPA DO OŚWIETLANIA STREFOWEGO O WYSOKIEJ WYDAJNOŚCI	77
M18 HOSALC	M18™ MOCNA LAMPA STOJĄCA Z ŁADOWARKĄ	77
M18 IL	M18™ LAMPA PRZEŃOŚNA LED	78
M18 LL	M18™ LAMPA LED	79

WYSOKOWYDAJNE OŚWIETLENIE TRUEVIEW™ 76 - 80

M18 ONERSAL	M18™ ONE-KEY™ LAMPY STOJĄCE LED	77
M18 ONESLDP	M18™ ONE-KEY™ LAMPY STREFOWE LED	76
M18 ONESLSP	M18™ ONE-KEY™ LAMPY STREFOWE LED	76
M18 PAL	M18™ OBRACANA LAMPY LED	78
M18 POALC	M18™ PACKOUT™ LAMPY DO OŚWIETLANIA STREFOWEGO Z ŁADOWARKĄ	77
M18 SAL2	M18™ LAMPY STOJĄCE LED	77
M18 SLED	M18™ REFLEKTOR PRZENOŚNY LED	78
M18 TAL	M18™ LAMPY STREFOWE	76
M18 TLED	M18™ LATARKI LED	79
MXF TL	MX FUEL™ MOBILNY MASZYN OŚWIETLENIOWY	6, 76
OŚWIETLENIE OSOBISTE		80

BUDOWNICTWO 84 - 87

AGV 12 DEC	SZLIPIERKA KĄTOWA 1200 W Z ODPROWADZENIEM PYŁU	87
AGV 12 DEG	SZLIPIERKA KĄTOWA 1200 W Z ODPROWADZENIEM PYŁU	87
AGV 15 DEC	SZLIPIERKA KĄTOWA 1550 W Z ODPROWADZENIEM PYŁU	87
AGV 15 DEG	SZLIPIERKA KĄTOWA 1550 W Z ODPROWADZENIEM PYŁU	87
WYŁĄCZNIKI		84 - 85
BRT	WÓZEK NA MŁOT	86
MŁOTY KOMBI		84 - 85
DD 2-160 XE	2-BIEGOWA WIERTNICA DIAMENTOWA	86
DD 3-152	3-BIEGOWA WIERTNICA DIAMENTOWA KOMBI	86
IPWE 400 R	KLUCZ UDAROWY 1/2"	86
IPWE 520 R	KLUCZ UDAROWY 3/4"	86
WIERTARKI I WKRETKI OBROTOWE		86 - 87
WCE 30	BRUZDOWNICA O MOCY 1500 W 125 MM (GŁĘBOKOŚĆ CIĘCIA 30 MM)	87
WCS 45	BRUZDOWNICA O MOCY 1900 W 150 MM (GŁĘBOKOŚĆ CIĘCIA 45 MM)	87

OBRÓBKA METALU 88 - 90

AGS 15-125 C	SZLIPIERKA KĄTOWA O MOCY 1500 W	90
SZLIPIERKI KĄTOWE		88 - 90
AP 12 E	POLERKA O MOCY 1200 W Z BEZSTOPNIOWĄ REGULACJĄ	90
AP 14-2 200 E	POLERKA O MOCY 1450 W	90
AS 12 E	SZLIPIERKA Z REGULACJĄ PRĘDKOŚCI O MOCY 1200 W	90
BS 125	PILARKA TAŚMOWA DO GŁĘBOKIEGO CIĘCIA	90
CHS 355	PRZECINARKA DO METALU O MOCY 2300 W	90
DE 10 RX	1-BIEGOWA WIERTARKA O MOCY 630 W	90
DG 30 E	SZLIPIERKA PROSTA Z REGULACJĄ PRĘDKOŚCI	90
DG 7 E	SZLIPIERKA PROSTA NISKOOBROTOWA	90
DGL 30 E	SZLIPIERKA PROSTA Z REGULACJĄ PRĘDKOŚCI	90
DGL 34	SZLIPIERKA PROSTA WYSOKOOBROTOWA	90
MCS 66	PIŁA DO CIĘCIA METALU NA SUCHO	90
MDE 41	WIERTARKA MAGNETYCZNA Z ELEKTROMAGNESEM	90
MDP 41	WIERTARKA MAGNETYCZNA Z MAGNESEM STAŁYM	90

OBRÓBKA DREWNA 91 - 92

PIŁY TARCZOWE		91
WYRZYNARKI		91
RCO	ZDALNE STEROWANIE GNIAZDEM	92
RCS	GNIAZDO ZDALNEGO STEROWANIA I ZESTAW KONTROLERA	92
POLERKI		92
SAWZALL™		91
ODKURZACZE		92



Nothing but **HEAVY DUTY.**[™]

Dystrybutor

Techtronic Industries Eastern Europe Sp. z o.o.

ul. Komitetu Obrony Robotników 45A
02-146 Warszawa
Tel.: +48 24 24 24 004
E-mail: biuro@tti-emea.com

Milwaukee[®]

Nothing but **HEAVY DUTY.**[™]



2024

AKCESORIA
I NARZĘDZIA RĘCZNE

Milwaukee

Nothing but **HEAVY DUTY.**



SPIS TREŚCI

WIERCENIE I DŁUTOWANIE

DŁUTA	
Dłuta samoostrzące SDS-Max	26
Dłuta samoostrzące SDS-Plus	28
HEX 21 mm/ 28 mm/ 30 mm	30-31
SDS-Max	19-23
SDS-Plus	4-18
OTWORNICE	
BIG HAWG™ Multi Material	75
HCS PVC Holesaws	76
Otwornice bi-metalowe Contractor	71
Otwornice bi-metalowe HOLE DOZER™	66-69
Otwornice bi-metalowe z węglikiem HOLE DOZER™	70
Otwornica nastawna	72
Otwornice udarowe - SHOCKWAVE™ IMPACT DUTY	76
WIERCENIE DIAMENTOWE	
Wiertła do wiercenia na mokro / sucho Diamond MAX™	79-80
Koronki diamentowe do wiercenia na mokro THIN KERF	81
Wiertła diamentowe M14 do wiercenia na sucho	77-78
Otwornice diamentowe do wiercenia na mokro	82
Otwornice diamentowe do wiercenia na sucho	83-86
WIERTŁA DO BETONU	
Przedłużki SDS-Plus	17
SDS-Max - inne	23-25
SDS-Max 4-ostrzowe (MX4)	20
SDS-Max Core Cutters/Tunnel Bits	21-22
SDS-Plus 2-ostrzowe (M2)	8-11
SDS-Plus 4-ostrzowe (MX4)	4-7
SDS-Plus koronki rdzeniowe	18
Usuwanie pyłu	14-18
Wiertła kręte	33-35
WIERTŁA DO DREWNA	
Flat Bits	43
Sedniki	39
Wiertła czołowe	42
Wiertła do drewna SPEED FEED™	44
Wiertła kręte	38
Wiertła kręte udarowe - SHOCKWAVE™ IMPACT DUTY	36-37
Wiertła samoposuwne	41
Wiertła samoposuwne SWITCHBLADE™ - SHOCKWAVE™ IMPACT DUTY	40
WIERTŁA DO METLU	
HSS-G	55-56
HSS-G Red Colbalt	50-51
HSS-G Ti Red Hex - SHOCKWAVE™ IMPACT DUTY	49
HSS-R	57-58
Thunderweb	52-55
Wiertła stopniowe	59-62
WIERTŁA POZOSTALE	
Do szkła i płytek	34
Uniwersalne/ Multi Material	33

WKREĆCENIE

Bity nieudarowe	96-97
Bity udarowe - SHOCKWAVE™ IMPACT DUTY	88-92
Gwoździe i zszywki	112-115
Nasadki udarowe i adaptory - SHOCKWAVE™ IMPACT DUTY	98-111
Przystawki i adaptory nieudarowe	96
Uchwyty do bitów - SHOCKWAVE™ IMPACT DUTY	93-94

PIŁOWANIE, CIĘCIE I SZLIFOWANIE

CIĘCIE I SZLIFOWANIE	
AKCESORIA ŚCIERNE	
Papiery ściernie	165-169
Taśmy ściernie	170-171
SZLIFOWANIE	
Nakrętki Fixtec	163
Tarcze korundowe	158-160
Tarcze listkowe	161-162
TECHNOLOGIA DIAMENTOWA	
Tarcze garmkowe	157
Tarcze tnące diamentowe	148-156
PIŁOWANIE	
Akcesoria do narzędzi wielofunkcyjnych	
Akcesoria z uchwytem STARLOCK	138-142
Brzeszczoły do pił taśmowych	147-148
BRZESZCZOŁY DO WYRZYNARKI	
Drewno i tworzywa sztuczne	133-134
Metal	135-136
Specjalne zastosowania	136-137
Brzeszczoły SAWZALL™	
METAL	
Brzeszczoły Thin Kerf	122-123
Brzeszczoły TORCH™	120-121
Brzeszczoły TORCH™ NITRUS z węglikiem	119
MULTI MATERIAL	
Brzeszczoły WRECKER™	127
Brzeszczoły WRECKER™ z węglikiem	126
Zestawy	130
PRACE ROZBIÓRKOWE - DREWNO I GWOŹDZIE	
Brzeszczoły AX™	125
Brzeszczoły AX™ z węglikiem	124
Brzeszczoły Thin Kerf	125
Tarcze pilarskie	
Tarcze do ręcznych pił tarczowych	144
Tarcz do pił stołowych	145
Tarcze do pił ukosowych	145
Tarcze tnące do stali/metalu	146
Brzeszczoły HACKZALL™	131
DREWNO I TWORZYWA SZTUCZNE	128
SPECJALNE ZASTOSOWANIA	128-129

INNE AKCESORIA NARZĘDZIOWE

Ekspandery	199
Frezarki	142
Głowica i wał wibratora do betonu	209
Hydrauliczna otwornica	198
Klucze udarowe	183
Maszyny do wykonywania złączy	189
Młoty wielofunkcyjne	184
Narzędzia do pracy na zewnątrz	190-191
Narzędzia pomiarowe	208
Nitownica	172
Nożyce do blach	172
Obcinaki do przewodów	196-197
Odzież podgrzewana	208
Piły tarczowe	189
Piły taśmowe	189
Pistolety do uszczelniania	207
Polerki	173-175
Pompa hydrauliczna	198
Przepychacze do rur	203-205
Śrubokręty	182
Strugi	190
Szlifierki	176-177
Szlifierki kątowe	187
Uchwyty wiertarskie	185-186
Urządzenia do przeciągania przewodów M18	197
Usuwanie pyłu	210
Zaciskarki do przewodów	192-195
Zaciskarki elektrohydrauliczne	200-202

NARZĘDZIA RĘCZNE

CHISELS		241
CHWYTIANIE I MOCOWANIE		
Grzechotki i nasadki		266-278
Klucze		260-265
Klucze nastawne		257-259
Śrubokręty		244-248
Szczypce		249-253
Szczypce TORQUE LOCK™		254
Wkrętaki HOLLOWCORE™		247
Zaciski TORQUE LOCK™		255-256
Zestawy kluczy		242-243
CIĘCIE		
Noże i ostrza		228-231
Nożyce do blachy		234
Nożyczki		233
Obcinaki		235-236
Obcinaki kabli		236
Piły		232-233
Szczypce tnące przegubowe		237
MIERZENIE I OZNACZANIE		
Długie taśmy		218
Kątownica		225
Kątownik ciesielski		225
Krótkie taśmy		211-216
Markery INKZALL™		226-227
Miary składane		217
Poziomice		218-224
Sznur traserski		225
MŁOTKI		
NARZĘDZIE DO PRZECINANIA PRZEWODÓW		
ROZBIÓRKA		
Łapka do usuwania gwoździ i listew przy podłogowych		237
Łomy		238
Narzędzie do podważania		277
ZESTAW HAKÓW I FREZÓW		
		277

ŚRODKI OCHRONY INDYWIDUALNEJ

Apteczka PACKOUT™	298
Kamizelki o podwyższonej widzialności	299
Półmaski ochronne	295-296
Nakolenniki	329
Odzież podgrzewana	316-322
Odzież robocza	322-328
Okulary ochronne	293-294
Rękawice	300 - 311
Smycze narzędziowe	312-315
Środki ochrony indywidualnej - przewodnik po wytycznych	278-285
System BOLT™	286-292
Załączki do uszu	297-298

SKŁADOWANIE

Akcesoria PACKOUT™	359-365
Organizery PACKOUT™	354-355
Pasy robocze	373-375
Skrzynie PACKOUT™	351-354
Skrzynie termooizolacyjne PACKOUT™	357
Stacjonarny system przechowywania PACKOUT™	370-372
System montażu PACKOUT™	358
Wkładki piankowe	335-345
Wózki narzędziowe	332-334
Zestaw startowy PACKOUT™	348-351
Zestawy piankowe PACKOUT™	365-368



4x

DŁUŻSZA ŻYWOTNOŚĆ PRZY WIERCENIU W ZBROJONYM BETONIE*

*w porównaniu z wiertłami 2-ostrzowymi

W MILWAUKEE® staramy się robić rzeczy lepiej. Aby ułatwić życie naszym użytkownikom pracujących w najtrudniejszych warunkach. Koncentrujemy się na ciągłym ulepszaniu naszych produktów, a nawet najdrobniejsze zmiany zaczynają się od zrozumienia wyzwań, z którymi spotykacie się w miejscu pracy. Zrozumienie tych wyzwań doprowadziło do powstania nowej generacji MX4TM, rewolucjonizującej technologię wiertel. Jednolita część robocza głowicy z węgla spiekanego zapewnia dłuższą żywotność, a technologia Target Tip i nowa, bardziej zaokrąglona końcówka ustawiona pod kątem gwarantuje większą precyzję i prędkość wiercenia nawet w najtrwalszych materiałach.

MX4TM to oznaczenie zarówno wiertel SDS-Plus jak i SDS-Max.



NOWOŚĆ



TECHNOLOGIA TARGET TIP

ZWIĘKSZONA WYDAJNOŚĆ WIERCENIA W BETONIE ZBROJONYM



**JEDNOCZĘŚCIOWA
LITA GŁOWICA
Z WĘGLIKA***

*≤ 10 MM



**ZAOSTRZONA
KOŃCÓWKA
USTAWIONA
POD KĄTEM**

116

OTWORÓW
NA JEDNYM
NAŁADOWANIU*

**NIEMIECKA
PRECYZJA**

**ZMIENNA GEOMETRIA
SPIRALI Z 4 ROWKAMI***

SZYBSZE WIERCENIE



**CERTYFIKAT
DOKŁADNOŚCI
PGM**

GWARANTUJĄCY WYKONANIE PRECYZYJNYCH
OTWORÓW POD KOTWY CHEMICZNE I MECHANICZNE



**TECHNOLOGIA
TARGET TIP**

* do 17 mm: zmienna geometria spirali z 4 rowkami, od 18 mm: 2 rowki

Wiertła SDS-Plus MX4, 4-ostrzowe



Mocna jednoczęściowa widia gwarantuje maksymalną żywotność.

Wierchołek centrujący ułatwia rozpoczęcie wiercenia. Geometria widii 4x90° gwarantuje doskonale gładkie otwory oraz redukuje ryzyko zakleszczenia się wiertła przy natrafieniu na pręt zbrojeniowy.

Poczwórna spirala zapewnia niskie vibracje oraz niskie jednolite zużycie.

Odpowiednie do cegły, betonu, betonu zbrojonego i kamienia naturalnego.

Średnice > Ø 18 mm mają 3 częściowe ostrze z węgla.

Wyprodukowano w Niemczech.

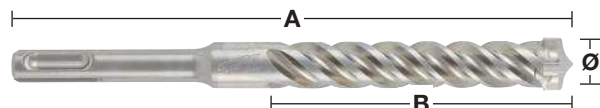
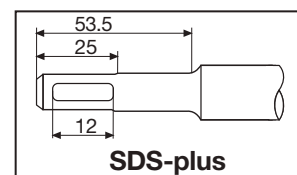

Ø (mm)	Długość całkowita (mm) A	Długość robocza (mm) B	¹ wiercenie wstępne krótszym wiertłem o tej samej średnicy	Ilość w op.	Min. zam.	Numer Artykułu	Kod EAN
5	115	50		1	1	4932352007	4002395366644
5	165	100		1	1	4932352008	4002395368891
5	215	150		1	1	4932478465	4058546346560
5	265	200		1	1	4932478466	4058546346577
5	315	250		1	1	4932478467	4058546346584
5.5	115	50		1	1	4932352009	4002395368907
5.5	165	100		1	1	4932352010	4002395368914
5.5	215	150		1	1	4932478469	4058546346607
5.5	315	250		1	1	4932478470	4058546346614
6	115	50		1	1	4932352011	4002395368921
6	165	100		1	1	4932352012	4002395368938
6	215	150		1	1	4932352013	4002395366705
6	265	200		1	1	4932352014	4002395366712
6	315	250		1	1	4932352015	4002395366729
6.5	115	50		1	1	4932492017	4058546413293
6.5	165	100		1	1	4932430146	4002395378074
6.5	215	150		1	1	4932352016	4002395366736
6.5	265	200		1	1	4932352017	4002395366743
6.5	315	250		1	1	4932352018	4002395366750
6.5	465	400		1	1	4932464596	4058546225414
7	115	50		1	1	4932352019	4002395366767
7	165	100		1	1	4932352020	4002395366774
7	215	150		1	1	4932492018	4058546413309
8	115	50		1	1	4932352021	4002395366781
8	165	100		1	1	4932352022	4002395366798
8	215	150		1	1	4932352023	4002395366804
8	265	200		1	1	4932352024	4002395366811
8	315	250		1	1	4932352712	4002395373703
8	365	300		1	1	4932492019	4058546413316
8	465	400	✓	1	1	4932352713	4002395373710
9	165	100		1	1	4932352944	4002395376025
9	215	150		1	1	4932492020	4058546413323
10	115	50		1	1	4932352025	4002395366828
10	165	100		1	1	4932352026	4002395366835
10	215	150		1	1	4932352027	4002395366842
10	265	200		1	1	4932352028	4002395366859
10	315	250		1	1	4932352029	4002395366866
10	365	300		1	1	4932492021	4058546413330
10	455	400	✓	1	1	4932352030	4002395366873
10	600	540	✓	1	1	4932352945	4002395376032
10	1000	940	✓	1	1	4932352946	4002395376049
11	160	100		1	1	4932492022	4058546413347
11	210	150		1	1	4932492023	4058546413354
12	160	110		1	1	4932352031	4002395366880
12	210	160		1	1	4932352032	4002395366897
12	260	210		1	1	4932352033	4002395366903
12	310	260		1	1	4932352034	4002395366910
12	450	400	✓	1	1	4932352035	4002395366927
12	600	550	✓	1	1	4932352947	4002395376056
12	1000	940	✓	1	1	4932352948	4002395376063
13	160	100		1	1	4932492025	4058546413378
13	210	150		1	1	4932492026	4058546413385
14	160	110		1	1	4932352036	4002395366934
14	210	150		1	1	4932352037	4002395366941
14	260	200		1	1	4932352949	4002395376070
14	310	260		1	1	4932352038	4002395366958
14	380	330		1	1	4932478473	4058546346645
14	450	400	✓	1	1	4932352039	4002395366965

✓ Otwór wstępny wywierony krótszym wiertłem o takiej samej średnicy.

Wiertła SDS-Plus MX4, 4-ostrzowe

✓ Otwór wstępny wywiercony krótkim wiertłem o takiej samej średnicy.

Ø (mm)	Długość całkowita (mm) A	Długość robocza (mm) B	¹ wiercenie wstępne krótszym wiertłem o tej samej średnicy	Ilość w op.	Min. zam.	Numer Artykułu	Kod EAN
14	600	550	✓	1	1	4932352950	4002395376087
14	1000	950	✓	1	1	4932352951	4002395376094
15	160	100		1	1	4932430725	4002395383863
15	260	200		1	1	4932352952	4002395376100
15	450	400	✓	1	1	4932492027	4058546413392
16	160	110		1	1	4932430726	4002395383870
16	210	160		1	1	4932352953	4002395376117
16	260	210		1	1	4932352819	4002395374779
16	310	260		1	1	4932352954	4002395376124
16	450	400		1	1	4932352820	4002395374786
16	600	540	✓	1	1	4932352955	4002395376131
16	1000	950	✓	1	1	4932352956	4002395376148
17	210	150		1	1	4932478474	4058546346652
18	200	150		1	1	4932478899	4058546361815
18	250	200		1	1	4932356502	4002395320950
18	450	400	✓	1	1	4932356503	4002395320967
18	600	550	✓	1	1	4932492028	4058546413408
18	1000	940	✓	1	1	4932479345	4058546371395
20	250	200		1	1	4932356504	4002395320974
20	450	400	✓	1	1	4932356505	4002395320981
20	600	550	✓	1	1	4932492029	4058546413415
20	1000	940	✓	1	1	4932479346	4058546371401
22	250	200		1	1	4932399332	4002395359608
22	450	400	✓	1	1	4932356506	4002395320998
22	1000	940	✓	1	1	4932479347	4058546371418
24	250	200		1	1	4932356507	4002395321001
24	450	400	✓	1	1	4932356508	4002395321018
24	1000	940	✓	1	1	4932479348	4058546371425
25	250	200		1	1	4932399333	4002395359615
25	450	400	✓	1	1	4932356509	4002395321025
25	1000	940	✓	1	1	4932479349	4058546371432
28	250	200		1	1	4932399334	4002395359622
28	450	400	✓	1	1	4932356510	4002395321032
30	250	200		1	1	4932399335	4002395359639
30	450	400	✓	1	1	4932356511	4002395321049
32	450	400	✓	1	1	4932399336	4002395359646

Wiertła SDS-Plus MX4, 4-ostrzowe / 10 sztuk/op.

Ø (mm)	Długość całkowita (mm) A	Długość robocza (mm) B	Ilość w op.	Min. zam.	Numer Artykułu	Kod EAN
5	115	50	10	1	4932352040	4002395366972
5	165	100	10	1	4932471250	4058546288785
5.5	115	50	10	1	4932471251	4058546288792
5.5	165	100	10	1	4932352041	4002395366989
6	115	50	10	1	4932352042	4002395366996
6	165	100	10	1	4932352043	4002395367009
6	215	150	10	1	4932430234	4002395378951
6	265	200	10	1	4932471252	4058546288808
6.5	165	100	10	1	4932479556	4058546373504
6.5	215	150	10	1	4932430235	4002395378968
7	165	100	10	1	4932352044	4002395367016
8	115	50	10	1	4932352045	4002395367023
8	165	100	10	1	4932352046	4002395367030
8	265	200	10	1	4932471253	4058546288815
10	165	100	10	1	4932352047	4002395367047
10	215	150	10	1	4932352048	4002395367054
10	265	200	10	1	4932471254	4058546288822
10	315	250	10	1	4932471255	4058546288839
12	160	100	10	1	4932352049	4002395367061
12	210	150	10	1	4932352050	4002395367078
12	260	200	10	1	4932471256	4058546288846
14	210	150	10	1	4932471257	4058546288853
16	260	200	10	1	4932471258	4058546288860

Wiertła SDS-Plus MX4, 4-ostrzowe / 50 sztuk/op.

Ø (mm)	Długość całkowita (mm) A	Długość robocza (mm) B	Ilość w op.	Min. zam.	Numer Artykułu	Kod EAN
5.5	165	100	50	1	4932472234	4058546326302
6	115	50	50	1	4932430437	4002395380985
6	165	100	50	1	4932430438	4002395380992
6	215	150	50	1	4932430462	4002395381234
6.5	165	100	50	1	4932479557	4058546373511
6.5	215	150	50	1	4932430463	4002395381241
7	115	50	50	1	4932472154	4058546325503
7	165	100	50	1	4932472155	4058546325510
8	115	50	50	1	4932479368	4058546371623
8	165	100	50	1	4932430439	4002395381005
8	215	150	50	1	4932430440	4002395381012
8	315	250	50	1	4932472156	4058546325527
8	465	400	50	1	4932472157	4058546325534
10	115	50	50	1	4932479369	4058546371630
10	165	100	50	1	4932430441	4002395381029
10	215	150	50	1	4932430442	4002395381036
10	315	250	50	1	4932472158	4058546325541
10	455	390	50	1	4932472159	4058546325558
12	160	100	50	1	4932472160	4058546325565
12	210	150	50	1	4932430443	4002395381043
12	310	250	50	1	4932472161	4058546325572
12	450	400	50	1	4932472162	4058546325589
14	210	150	50	1	4932478097	4058546340308

Wiertła SDS-Plus MX4, 4-ostrzowe / zestawy

Opis	W zestawie	Ilość w op.	Min. zam.	Numer Artykułu	Kod EAN
Zestaw wiertel SDS-Plus (5 sztuk) ① Ø 5 / 6 x 115 mm, Ø 6 / 8 / 10 x 165 mm, Ø 10 x 165 mm	Opakowanie z tworzywa sztucznego	5	1	4932352833	4002395374915
Zestaw wiertel SDS-Plus (5 sztuk) ① Ø 5,5 x 115 mm, Ø 5,5 / 6 / 7 / 8 x 165 mm	Opakowanie z tworzywa sztucznego	5	1	4932352835	4002395374939
Zestaw wiertel SDS-Plus MX4 (7 szt.) ② Ø 5 / 6 x 115 mm, Ø 6 / 8 / 8 / 10 / 12 x 160 mm	Kaseta z tworzywa sztucznego	7	1	4932492113	4058546414801
Zestaw wiertel SDS-Plus MX4 (7 szt.) ② Ø 5,5 / 6 x 115 mm, Ø 5 / 5,5 / 6 / 8 / 10 x 165 mm	Kaseta z tworzywa sztucznego	7	1	4932492114	4058546414818
Zestaw wiertel SDS-Plus MX4 (10 szt.) ② Ø 5 / 6 / 6 x 115 mm, Ø 6 / 6 / 8 / 8 / 10 / 12 x 165 mm	Kaseta z tworzywa sztucznego	10	1	4932492115	4058546414825



DESIGNED FOR USE IN
PACKOUT™

Milwaukee®

Nothing but HEAVY DUTY.™



PROFESJONALNE SZYBKIE WIERCENIE W BETONIE



25%
SZYBSZE

3 PUNKTY KRUSZĄCE

* w porównaniu z poprzednią generacją



**ZMIENNA
GEOMETRIA
SPIRALI**



**2-
OSTRZOWE**

IDEALNE DO SZYBKIEGO
WIERCENIA W BETONIE



Wiertła SDS-Plus, 2-ostrowe

Wyprodukowano w Niemczech.

NAJSZYBSZE: Nowa, agresywna geometria końcówki z 3 punktami kruszącymi szybciej burzy betonową ścianę, a stożkowa konstrukcja minimalizuje tarcie, dzięki czemu wiertło M2 zapewnia większą prędkość wiercenia.

TRWAŁOŚĆ: Specjalna konstrukcja końcówki, zapobiega bocznemu uszkodzeniu końcówki przy uderzeniu w metalowe zbrojenie, a grubszy rdzeń zapewnia lepsze przekazywanie mocy, mniejsze drgania i mniej złamań.

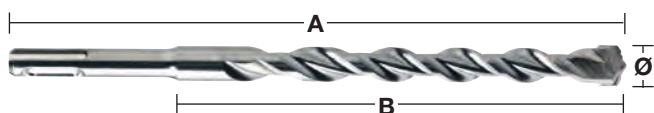
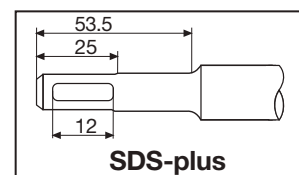

Ø (mm)	Długość całkowita (mm) A	Długość robocza (mm) B	¹ wiercenie wstępne krótszym wiertłem o tej samej średnicy	Ilość w op.	Min. zam.	Numer Artykułu	Kod EAN
3	110	50		1	1	4932352892	4002395375509
3.5	110	50		1	1	4932373908	4002395353378
4	110	50		1	1	4932339498	4002395304561
4	160	100		1	1	4932399143	4002395357505
4.8	110	50		1	1	4932352130	4002395367832
5	110	50		1	1	4932307067	4002395308835
5	160	100		1	1	4932399315	4002395359431
5	210	150		1	1	4932399316	4002395359448
5.5	110	50		1	1	4932339499	4002395304578
5.5	160	100		1	1	4932340408	4002395311910
5.5	210	150		1	1	4932399317	4002395359455
5.5	260	200		1	1	4932399318	4002395359462
5.5	310	250		1	1	4932399319	4002395359479
5.5	410	350		1	1	4932399320	4002395359486
6	110	50		1	1	4932307068	4002395308842
6	160	100		1	1	4932307069	4002395308859
6	210	150		1	1	4932373136	4002395346394
6	260	200		1	1	4932353819	4002395320127
6	310	250		1	1	4932399321	4002395359493
6	460	400	✓	1	1	4932399322	4002395359509
6.5	110	50		1	1	4932344292	4002395312276
6.5	160	100		1	1	4932344293	4002395312269
6.5	210	150		1	1	4932399147	4002395357574
6.5	260	200		1	1	4932399148	4002395357581
6.5	310	260		1	1	4932399323	4002395359516
7	110	50		1	1	4932353820	4002395320134
7	160	100		1	1	4932340409	4002395311927
7	210	150		1	1	4932399222	4002395358366
7	250	200		1	1	4932399324	4002395359523
8	110	50		1	1	4932307070	4002395308866
8	160	100		1	1	4932307071	4002395308873
8	210	150		1	1	4932307072	4002395308880
8	260	200		1	1	4932353821	4002395320141
8	310	250		1	1	4932399325	4002395359530
8	400	350		1	1	4932399326	4002395359547
8	460	400	✓	1	1	4932367013	4002395336692
8	600	540	✓	1	1	4932399327	4002395359554
8	1000	940	✓	1	1	4932399328	4002395359561
9	160	100		1	1	4932353823	4002395320165
9	210	150		1	1	4932353822	4002395320158
10	110	50		1	1	4932340410	4002395311934
10	160	100		1	1	4932307073	4002395308897
10	210	150		1	1	4932307074	4002395308903
10	260	200		1	1	4932344295	4002395312252
10	310	250		1	1	4932353824	4002395320172
10	450	400	✓	1	1	4932344296	4002395312245
10	600	550	✓	1	1	4932367014	4002395336708
10	1000	950	✓	1	1	4932367015	4002395336715

✓ Otwór wstępny wywiercony krótkim wiertłem o takiej samej średnicy.

Wiertła SDS-Plus, 2-ostrzowe

Ø (mm)	Długość całkowita (mm) A	Długość robocza (mm) B	¹ wiercenie wstępne krótszym wiertłem o tej samej średnicy	Ilość w op.	Min. zam.	Numer Artykułu	Kod EAN
11	160	100		1	1	4932367066	4002395336722
11	260	210		1	1	4932399329	4002395359578
12	160	110		1	1	4932307075	4002395308910
12	210	160		1	1	4932307076	4002395308927
12	260	210		1	1	4932344297	4002395312238
12	310	260		1	1	4932353825	4002395320189
12	450	400	✓	1	1	4932307077	4002395308934
12	600	550	✓	1	1	4932367068	4002395336746
12	1000	950	✓	1	1	4932367017	4002395336760
13	160	110		1	1	4932307946	4002395309054
13	260	210		1	1	4932344298	4002395312221
14	160	110		1	1	4932307078	4002395308941
14	210	160		1	1	4932353826	4002395320196
14	260	210		1	1	4932307079	4002395308958
14	310	260		1	1	4932399330	4002395359585
14	450	400	✓	1	1	4932307088	4002395309047
14	600	550	✓	1	1	4932367018	4002395336777
14	1000	950	✓	1	1	4932367019	4002395336784
15	160	110		1	1	4932373910	4002395353392
15	260	210		1	1	4932344300	4002395312207
16	160	110		1	1	4932307080	4002395308965
16	210	160		1	1	4932307081	4002395308972
16	260	210		1	1	4932399331	4002395359592
16	310	260		1	1	4932344301	4002395312191
16	450	400	✓	1	1	4932307082	4002395308989
16	600	550	✓	1	1	4932367069	4002395336791
16	1000	950	✓	1	1	4932367021	4002395336814
18	200	150		1	1	4932344303	4002395312177
18	250	200		1	1	4932307083	4002395308996
18	300	250		1	1	4932344304	4002395312160
18	450	400	✓	1	1	4932340411	4002395311941
18	600	550	✓	1	1	4932367022	4002395336821
18	1000	950	✓	1	1	4932367024	4002395336845
20	200	150		1	1	4932344305	4002395312153
20	250	200		1	1	4932307084	4002395309009
20	300	250		1	1	4932399027	4002395356126
20	450	400	✓	1	1	4932307085	4002395309016
20	600	550	✓	1	1	4932367025	4002395336876
20	1000	950	✓	1	1	4932367026	4002395336883
22	250	200		1	1	4932373911	4002395353408
22	450	400	✓	1	1	4932344307	4002395312139
22	600	550	✓	1	1	4932367027	4002395336890
22	1000	950	✓	1	1	4932367029	4002395336913
24	250	200		1	1	4932373922	4002395353521
24	450	400	✓	1	1	4932307087	4002395309030
25	250	200		1	1	4932344308	4002395312122
25	450	400	✓	1	1	4932344309	4002395312115
25	1000	950	✓	1	1	4932367030	4002395336975
26	250	200		1	1	4932344310	4002395323814
26	450	400	✓	1	1	4932344311	4002395312092

✓ Otwór wstępny wywiercony krótkim wiertłem o takiej samej średnicy.

Wiertła SDS-Plus, 2-ostrzowe / 10 sztuk/op.

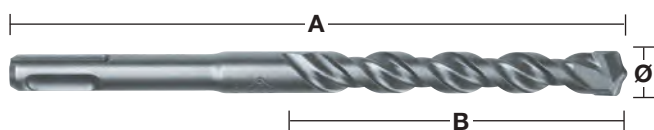

Ø (mm)	Długość całkowita (mm) A	Długość robocza (mm) B	Ilość w op.	Min. zam.	Numer Artykułu	Kod EAN
5	110	50	10	1	4932371702	4002395344017
5	160	100	10	1	4932352520	4002395371785
5.5	110	50	10	1	4932352521	4002395371792
5.5	160	100	10	1	4932371703	4002395344024
6	110	50	10	1	4932371704	4002395344031
6	160	100	10	1	4932371705	4002395344048
6	210	150	10	1	4932399337	4002395359653
6.5	160	100	10	1	4932399338	4002395359660
6.5	210	150	10	1	4932399339	4002395359677
6.5	260	200	10	1	4932399340	4002395359684
7	160	100	10	1	4932373225	4002395348619
8	160	100	10	1	4932371706	4002395344055
8	210	150	10	1	4932399341	4002395359691
10	110	50	10	1	4932352522	4002395371808
10	160	100	10	1	4932371708	4002395344079
10	210	150	10	1	4932371709	4002395344086
10	260	200	10	1	4932399342	4002395359707
12	160	100	10	1	4932399343	4002395359714
12	210	160	10	1	4932371710	4002395344093
12	260	210	10	1	4932399344	4002395359721
14	260	210	10	1	4932371711	4002395344109

Wiertła SDS-Plus, 2-ostrzowe / 50 sztuk/op.



Ø (mm)	Długość całkowita (mm) A	Długość robocza (mm) B	Ilość w op.	Min. zam.	Numer Artykułu	Kod EAN
5	110	50	50	1	4932399176	4002395357833
5.5	160	100	50	1	4932399177	4002395357840
6	110	50	50	1	4932399178	4002395357857
6	160	100	50	1	4932399179	4002395357864
7	160	110	50	1	4932399181	4002395357888
8	160	100	50	1	4932399182	4002395357895
8	210	150	50	1	4932399183	4002395357901
10	160	110	50	1	4932399345	4002395359738
10	210	150	50	1	4932399184	4002395357918
10	260	200	50	1	4932399185	4002395357925
12	210	160	50	1	4932399186	4002395357932

Wiertła SDS-Plus, 2-ostrzowe / kasety



Opis	Ilość w op.	Min. zam.	Numer Artykułu	Kod EAN
① Zestaw SDS-Plus (5 sztuk) - opakowanie z tworzywa sztucznego Ø 5 / 6 x 110 mm i Ø 6 / 8 / 10 x 160 mm	5	1	4932352338	4002395369973
① Zestaw SDS-Plus (5 sztuk) - opakowanie z tworzywa sztucznego Ø 5,5 x 110 mm i Ø 5,5 / 6 / 7 / 8 x 160 mm	5	1	4932352834	4002395374922
① Zestaw SDS-Plus (5 sztuk) - opakowanie z tworzywa sztucznego Ø 10 / 12 / 14 / 16 / 20 x 450 mm	5	1	4932352801	4002395374595
② Zestaw wiertel M2 SDS-PLUS (7sztuk) - kasetą z tworzywa sztucznego Ø 5 / 6 / 8 x 110 mm i Ø 6 / 8 / 10 / 12 x 160 mm	7	1	4932492116	4058546414832
② Zestaw wiertel SDS-Plus M2 (10 szt.) - kasetą z tworzywa sztucznego Ø 5 / 5 / 6 / 6 x 110 mm oraz Ø 6 / 6 / 8 / 8 / 10 / 12 x 160 mm	10	1	4932492117	4058546414849
③ Zestaw wiertel i dłut 5-sztukowy Wiertła SDS-plus Ø 6 / 8 / 10 x 160 mm, dłuta płaskie i szpicaki	5	1	4932430002	4002395376636

①



②



DESIGNED FOR USE IN
PACKOUT

③





Nothing but **HEAVY DUTY.**[™]

INWESTYCJE W PRODUKTY Z WĘGLIKA SPIEKANEGO



BADANIA I ROZWÓJ
NOWE TECHNOLOGIE



PROTOTYPY
BUDOWA PROTOTYPÓW



TESTY
KOMPLEKSOWY PROCES TESTÓW



PRODUKCJA
NAJLEPSZE STANDARDY



SDS-PLUS

SDS-MAX

DŁUTA



**WYPRODUKOWANO
W NIEMCZECH**

Przedłużki SDS-Plus

Uniwersalne przedłużki do wiertel SDS-plus.

Beznarzędziowy system łączenia z wiertłem.

Kompatybilna z wszystkimi młotami i wiertłami SDS-Plus.

Idealna do wiercenia w trudno-dostępnych miejscach oraz ponad głową.

Umożliwia wiercenie głębokich otworów bez konieczności zakupu drogich długich wiertel.



Długość (mm)	Ilość w op.	Min. zam.	Numer Artykułu	Kod EAN
300	1	1	4932471153	4058546287818
450	1	1	4932471154	4058546287825



USUWANIE PYŁU

Otwory o precyzyjnych wymiarach i głębokości zgodnie z PGM

Szybsze i sprawniejsze wiercenie dzięki **99% usuwaniu pyłu**

Efektywne wiercenie pozbawione pyłu ku bezpieczniejszemu i czystszyemu środowisku pracy

Aktywne chłodzenie głowic bitów dla dłuższej żywotności



Wiertła SDS-Plus z odpylaniem - 4-ostrzowe - konstrukcja modułowa

NOWOŚĆ

Bezpyłowe wiercenie - czyste i bezpieczne środowisko pracy.

Zatrzymuje 99% pyłu powstałego przy wierceniu.

Aktywne chłodzenie głowicy wiertła dla dłuższej żywotności.

4-ostrzowa konstrukcja zapobiega blokowaniu się wiertła przy trafieniu w zbrojenie.

Certyfikat PGM gwarantuje precyzyjne otwory tej samej średnicy przez całkowity czas użytkowania wiertła.

Uniwersalne podłączenie do większości odkurzaczy - średnica węża 32-38 mm.

	Ø (mm)	Długość całkowita (mm) A	Długość robocza (mm) B	Ilość w op.	Min. zam.	Numer Artykułu	Kod EAN
①	5	136	100	1	1	4932471155	4058546287832
②	6	136	100	1	1	4932471156	4058546287849
③	8	136	100	1	1	4932471157	4058546287856
④	10	136	100	1	1	4932471158	4058546287863
⑤	12	136	100	1	1	4932471159	4058546287870
⑥	Adapter do odkurzacza			1	1	4932471160	4058546287887
Zestaw wiertel SDS-Plus z odpylaniem 6 szt.							
⑦	2 x Ø 6 / 8 x 146 mm / 1 x Ø 10 x 146 mm / 1 x uchwyt z podłączeniem do odkurzacza			7	1	4932471162	4058546287900



**ZESKANUJ
KOD
QR ABY
OBEJRZEĆ
VIDEO**

Wiertła SDS-Plus z odpylaniem

Szybsze i wydajniejsze wiercenie dzięki efektywnemu usuwaniu urobku.
 Efektywne wiercenie bezpyłowe dla bezpieczeństwa i czystszej pracy.
 Aktywne chłodzenie wierzchołka wiertła aby uzyskać dłuższą żywotność.
 4-ostrzowa główka zapobiega zakleszczeniu w zbrojeniu.
 Znak PGM gwarantuje idealną średnicę otworu przez całą żywotność wiertła.
 Uniwersalne podłączenie do popularnych odkurzaczy - średnica węża 32-38 mm.

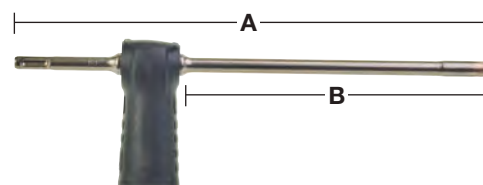

Ø (mm)	Długość całkowita (mm) A	Długość robocza (mm) B	Ilość w op.	Min. zam.	Numer Artykułu	Kod EAN
12	325	200	1	1	4932459283	4058546002497
14	360	240	1	1	4932459284	4058546002503
16	360	240	1	1	4932459285	4058546002510

Wiertła SDS-Max z odpylaniem - jednoczęściowe

Szybsze i wydajniejsze wiercenie dzięki efektywnemu usuwaniu urobku.
 Efektywne wiercenie bezpyłowe dla bezpieczeństwa i czystszej pracy.
 Aktywne chłodzenie wierzchołka wiertła aby uzyskać dłuższą żywotność.
 4-ostrzowa główka zapobiega zakleszczeniu w zbrojeniu.
 Wysokie wycentrowanie wiertła, certyfikat PGM - potwierdzający dokładność wykonanego otworu.
 Uniwersalne podłączenie do popularnych odkurzaczy - średnica węża 32-38 mm.

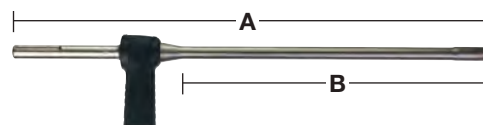

Ø (mm)	Długość całkowita (mm) A	Długość robocza (mm) B	Ilość w op.	Min. zam.	Numer Artykułu	Kod EAN
16	600	400	1	1	4932459287	4058546002534
18	600	400	1	1	4932459288	4058546002541
20	600	400	1	1	4932459289	4058546002558
22	600	400	1	1	4932459290	4058546002565
24	600	400	1	1	4932459291	4058546002572
25	600	400	1	1	4932459292	4058546002589
28	600	400	1	1	4932459293	4058546002596
28	900	900	1	1	4932459294	4058546002602
30	600	400	1	1	4932459295	4058546002619
30	900	700	1	1	4932459296	4058546002626
32	600	400	1	1	4932459297	4058546002633
32	900	700	1	1	4932459298	4058546002640
35	900	700	1	1	4932459300	4058546002664
Uniwersalny adapter do odkurzacza.			1	1	4931416173	4002395805501

Ostona pyłowa

Chroni przed przedostawaniem się pyłu i brudu do uchwytu narzędzia podczas stosowania dłut łopatkowych i wbijaków uziomów.

Opis	Ilość w op.	Min. zam.	Numer Artykułu	Kod EAN
Ostona pyłowa	1	1	9170086960	4002395565504



Odpylanie

Opis	Ilość w op.	Min. zam.	Numer Artykułu	Kod EAN
------	-------------	-----------	----------------	---------

① Pierścień do gromadzenia pyłu w czasie wiercenia nad głową. Pasuje do średnic Ø5 – 8 mm.

①



② Ekstraktor. Do gromadzenia pyłu na ścianie lub w razie wiercenia nad głową. Maksymalna średnica wiertła Ø26 mm. Pasuje do wszystkich wyciągów (uniwersalna przejściówka Ø26 – 41 mm).

②



③ Ostona do wiercenia od Ø 6 - 72 mm. Obwódka szczotkowa dla poprawy skuteczności odsysania. Szczotki należy usunąć przy wierceniu diamentowym.

③



④ Ostona wiertnicza - PHDE152

④



DE16 - uniwersalny odpylacz próżniowy

⑤ 1 x uchwyt boczny i 3 x kołnierze - można zamontować na wiertarce z króćcem przekładni od Ø 43 - 59 mm. 2 x dysze do wiercenia (49902301).

⑤



Ostona przeciwpyłowa SDS-Plus

Uniwersalna konstrukcja - pasuje do wszystkich młotów SDS-Plus dostępnych na rynku.
 Kompatybilna ze wszystkimi wiertłami SDS-Plus o max. długości całkowitej 215 mm.
 Kompatybilna ze wszystkimi standardowymi odkurzaczami.
 Przezroczysty wymienny rękaw zapewnia idealną widoczność przy wierceniu.
 Zbiera aż do 99% pyłu.
 Możliwość pracy bez lub z odkurzaczem.

Opis	Ilość w op.	Min. zam.	Numer Artykułu	Kod EAN
Ostona przeciwpyłowa SDS-Plus	1	1	4932464916	4058546228613
Wymienny rękaw do ostony przeciwpyłowej SDS-Plus	1	1	4932464917	4058546228620



Ostona przeciwpyłowa SDS-Max do dłutowania

Uniwersalna - kompatybilna ze wszystkimi standardowymi młotami SDS-Max.
 Kompatybilna z dłutami szpicak i płaskimi o maks. długości 400 mm i maks. szerokości 25 mm.
 Smukła konstrukcja do pracy w ciasnych przestrzeniach.
 Dostarczana z regulowanym paskiem umożliwiającym przymocowanie węża do młota - co zapewnia lepszą widoczność i większą produktywność.

Opis	Ilość w op.	Min. zam.	Numer Artykułu	Kod EAN
Ostona przeciwpyłowa SDS-Max do dłutowania	1	1	4932471991	4058546298906



Zestawy do odsysania pyłu przy dłutowaniu / wyburzaniu

Uniwersalna konstrukcja - pasuje do wszystkich młotów wyburzających 28 & 30 mm, Idealnie dopasowane do 28 mm MX Fuel.
 Kompatybilność z dłutami szpicak i płaskimi.
 Smukła konstrukcja do pracy w ciasnych przestrzeniach.
 Dostarczane z regulowanym paskiem umożliwiającym przymocowanie węża do młota - co zapewnia lepszą widoczność i większą produktywność.

Opis	Ilość w op.	Min. zam.	Numer Artykułu	Kod EAN
Zestaw do odsysania pyłu przy dłutowaniu / wyburzaniu	1	1	4932471992	4058546298913



Koronki rdzeniowe TCT SDS-Plus

Koronki rdzeniowe do młotów obrotowych do 4 kg.
 Wszystkie koronki TCT mają gwint M16 x 2 i pasują do trzpieni SDS-Plus i Hex 11.
 Dodatkowo potrzebne są: trzpień i wiertło prowadzące.
 Wyprodukowano w Niemczech.
 Nie nadaje się do wzmocnionego betonu.

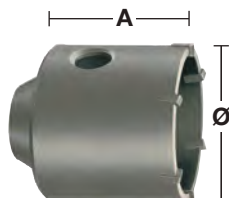
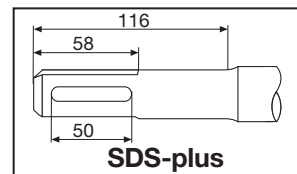

Ø (mm)	Długość całkowita (mm) A	Ilość w op.	Min. zam.	Numer Artykułu	Kod EAN
35	58	1	1	4932344478	4002395312559
50	58	1	1	4932344479	4002395312566
65	50	1	1	4932344480	4002395312573
68	50	1	1	4932399099	4002395357031
82	50	1	1	4932344481	4002395312580
90	50	1	1	4932344482	4002395312597
100	50	1	1	4932480689	4058546409746

Zestaw koronek rdzeniowych TCT SDS-Plus

Zawartość: Koronka rdzeniowa TCT, trzpień SDS-plus o dł. 105 mm, wiertło prowadzące TCT Ø 8 x 120 mm i klucz imbusowy.

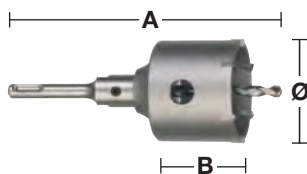

Ø (mm)	Długość całkowita (mm) A	Długość robocza (mm) B	Ilość w op.	Min. zam.	Numer Artykułu	Kod EAN
65	182	50	4	1	4932399295	4002395359097
68	182	50	4	1	4932399296	4002395359103
82	182	50	4	1	4932399297	4002395359110

Trzpień koronki rdzeniowej TCT SDS-Plus

Trzpień SDS-Plus oraz Hex są wyposażone w klucz imbusowy i wymagają dodatkowo wiertła prowadzącego.

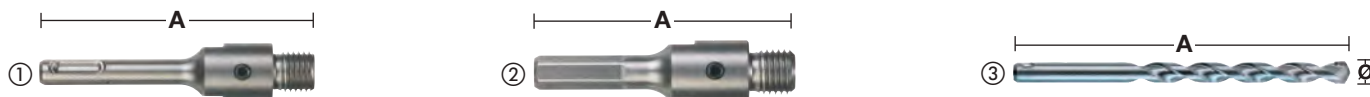

Opis	Uchwyt	Ø (mm)	Długość całkowita (mm) A	Ilość w op.	Min. zam.	Numer Artykułu	Kod EAN
① Trzpień SDS-plus.	Wiertła SDS-Plus		105	2	1	4932399966	4002395366255
① Trzpień SDS-plus.	Wiertła SDS-Plus		370	2	1	4932399967	4002395366262
② Trzpień sześciokątny.	11 mm Hex		90	2	1	4932399968	4002395366279
③ Wiertło prowadzące TCT do muru, betonu, cegieł, itp.		8	120	1	1	4932399125	4002395357291



WIERĆ NA MAXa.

WIERTŁA MX4™ SDS-MAX

MILWAUKEE® to lider we wprowadzaniu nowych technologii i technik produkcji akcesoriów. Nasza ciągła pogoń za innowacjami dała życie nowej generacji wiertel MX4™ SDS-MAX.

Nowa generacja powstała w wyniku niezliczonych godzin, które nasi pracownicy spędzili z wami, naszymi użytkownikami końcowymi, podczas waszej pracy. Oferuje najlepszą wydajność, prędkość wiercenia i najdłuższą żywotność nawet podczas wiercenia w betonie zbrojonym.



NOWOŚĆ



TECHNOLOGIA TARGET TIP



**ZAOSTRZONA
KOŃCÓWKA USTAWIONA
POD KĄTEM**

ZWIEKSZONA WYDAJNOŚĆ WIERCENIA
W BETONIE ZBROJONYM

2x

**DŁUŻSZA ŻYWOTNOŚĆ
PRZY WIERCENIU
W ZBROJONYM BETONIE***

* w porównaniu z poprzednią generacją

**ZMIENNA GEOMETRIA
SPIRALI Z
4 ROWKAMI***

SZYBSZE WIERCENIE

**NIEMIECKA
PRECYZJA**



NOWOŚĆ



**TECHNOLOGIA
TARGET TIP**



**CERTYFIKAT
DOKŁADNOŚCI
PGM**

GWARANTUJĄCY WYKONANIE
PRECYZYJNYCH OTWORÓW
POD KÓTŁY CHEMICZNE
I MECHANICZNE

* do 16 mm: zmienna geometria spirali z 4 rowkami, od 18 mm: 2 rowki

Wiertła SDS-Max, 4-ostrzowe

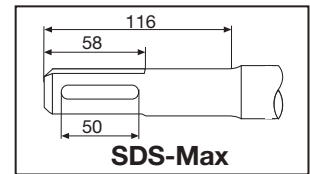
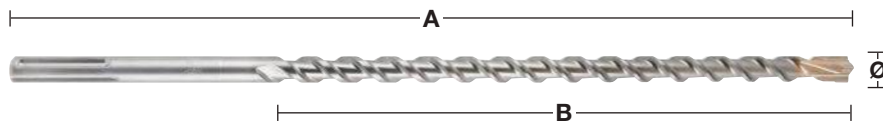

Ø (mm)	Długość całkowita (mm) A	Długość robocza (mm) B	¹ wiercenie wstępne krótszym wiertłem o tej samej średnicy	Ilość w op.	Min. zam.	Numer Artykułu	Kod EAN
12	340	200		1	1	4932352750	4002395374083
12	540	400	✓	1	1	4932352751	4002395374090
12	740	550		1	1	4932430727	4002395383887
14	340	200		1	1	4932352752	4002395374106
14	540	400	✓	1	1	4932352753	4002395374113
15	340	200		1	1	4932352754	4002395374120
15	540	400	✓	1	1	4932352755	4002395374137
16	340	200		1	1	4932352756	4002395374144
16	540	400	✓	1	1	4932352757	4002395374151
16	940	800	✓	1	1	4932352758	4002395374168
16	1320	1180	✓	1	1	4932352759	4002395374175
18	340	200		1	1	4932352760	4002395374182
18	540	400	✓	1	1	4932352761	4002395374199
18	940	800	✓	1	1	4932352762	4002395374205
18	1320	1180	✓	1	1	4932352763	4002395374212
20	320	200		1	1	4932352764	4002395374229
20	520	400	✓	1	1	4932352765	4002395374236
20	920	800	✓	1	1	4932352766	4002395374243
20	1320	1200	✓	1	1	4932352767	4002395374250
22	320	200		1	1	4932352768	4002395374267
22	520	400	✓	1	1	4932352769	4002395374274
22	920	800	✓	1	1	4932352770	4002395374281
22	1320	1200	✓	1	1	4932352771	4002395374298
24	320	200		1	1	4932352772	4002395374304
24	520	400	✓	1	1	4932352773	4002395374311
25	320	200		1	1	4932352774	4002395374328
25	520	400	✓	1	1	4932352775	4002395374335
25	920	800	✓	1	1	4932352776	4002395374342
25	1320	1200	✓	1	1	4932352777	4002395374359
26	520	400		1	1	4932430728	4002395383894
28	370	250		1	1	4932352778	4002395374366
28	570	450	✓	1	1	4932352779	4002395374373
28	670	550	✓	1	1	4932352780	4002395374380
28	920	800	✓	1	1	4932352781	4002395374397
28	1320	1200	✓	1	1	4932352782	4002395374403
30	370	250		1	1	4932352783	4002395374410
30	570	450		1	1	4932352784	4002395374427
30	920	800		1	1	4932430729	4002395383900
32	370	250		1	1	4932352785	4002395374434
32	570	450		1	1	4932352786	4002395374441
32	920	800	✓	1	1	4932352787	4002395374458
32	1320	1200	✓	1	1	4932352788	4002395374465
35	370	250		1	1	4932352789	4002395374472
35	570	450		1	1	4932352790	4002395374489
35	920	800	✓	1	1	4932352791	4002395374496
38	370	250		1	1	4932352792	4002395374502
38	570	450		1	1	4932352793	4002395374519
40	370	250		1	1	4932352794	4002395374526
40	570	450	✓	1	1	4932352795	4002395374533
40	920	800	✓	1	1	4932352796	4002395374540
40	1320	1200	✓	1	1	4932352797	4002395374557
45	570	450		1	1	4932352798	4002395374564
45	920	800		1	1	4932430730	4002395383917
50	570	450		1	1	4932430731	4002395383924
52	570	450		1	1	4932352799	4002395374571
Zestaw wiertel SDS-Max (5 sztuk) Ø 16 / 18 x 540 mm, Ø 20 / 22 / 25 x 520 mm.				5	1	4932352800	4002395374588

✓ Otwór wstępny wywiercony krótkim wiertłem o takiej samej średnicy.

Dodatkowe długości dostępne na zamówienie

Wiertła przebiciowe TCT SDS-Max - jednoczęściowa konstrukcja

NOWOŚĆ

Trwała jednoczęściowa stalowa konstrukcja.

Wiertło premium z 3-ostrzową końcówką centrującą zapewnia precyzyjne wiercenie.

Masywna głowica z 3 dużymi kanałami odpylającymi.

Nowa konstrukcja i masywne osadzone zęby z węgla zapobiegają uszkodzeniom wierzchołka wiertła i łamaniu się zębów w przypadku zderzenia z prętem zbrojeniowym.

Wiertła odpowiednie do pracy w betonie zbrojonym.

Wyprodukowano w Niemczech.

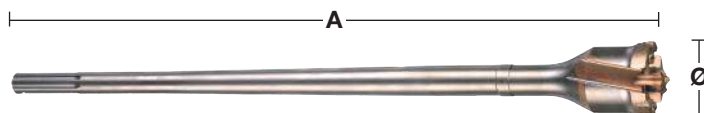
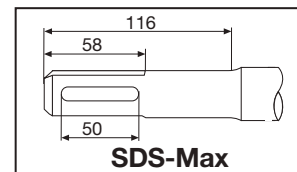

Ø (mm)	Długość całkowita (mm) A	Ilość w op.	Min. zam.	Numer Artykułu	Kod EAN
40	550	1	1	4932492053	4058546414207
45	550	1	1	4932492054	4058546414214
45	990	1	1	4932492055	4058546414221
55	550	1	1	4932492056	4058546414238
55	990	1	1	4932492057	4058546414245
65	550	1	1	4932492058	4058546414252
65	990	1	1	4932492059	4058546414269
80	550	1	1	4932492060	4058546414276
80	990	1	1	4932492061	4058546414283

Koronki rdzeniowe SDS-Max TCT - jednoczęściowa konstrukcja

Stalowe koronki rdzeniowe o konstrukcji jednoczęściowej.

Nawet o 30% szybsze od tradycyjnych dwuczęściowych narzędzi.

Wydłużona żywotność.

Dostarczane z wiertłem prowadzącym i narzędziem wypychającym.

Odpowiednie do wiercenia w betonie zbrojonym.

Wyprodukowano w Niemczech.

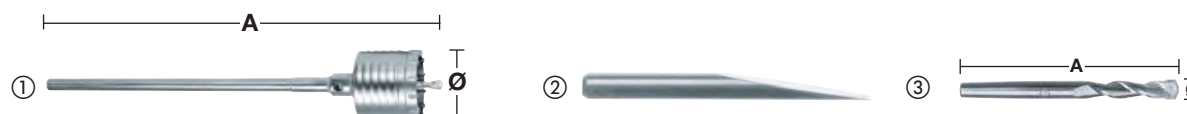

Opis	Ø (mm)	Długość całkowita (mm) A	Ilość w op.	Min. zam.	Numer Artykułu	Kod EAN
①	50	290	1	1	4932399373	4002395359905
	50	550	1	1	4932373884	4002395353132
	68	290	1	1	4932399374	4002395359912
	68	550	1	1	4932373885	4002395353149
	80	290	1	1	4932399375	4002395359929
	80	550	1	1	4932373886	4002395353156
	100	550	1	1	4932373888	4002395353170
	125	550	1	1	4932373889	4002395353187
	150	550	1	1	4932373890	4002395353194
② Narzędzie wypychające.			1	1	4932399021	4002395356065
③ Wiertło prowadzące.	11	120	1	1	4932245967	4002395307111

Koronki rdzeniowe SDS-Max TCT - dwuczęściowa konstrukcja

Nie nadają się do młotów obrotowych > 10 kg.
 Wyprodukowano w Niemczech.
 Nieodpowiednie do pracy w betonie zbrojonym.

Koronka rdzeniowa TCT

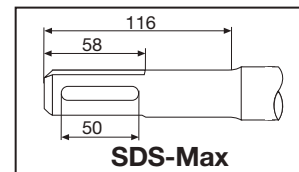
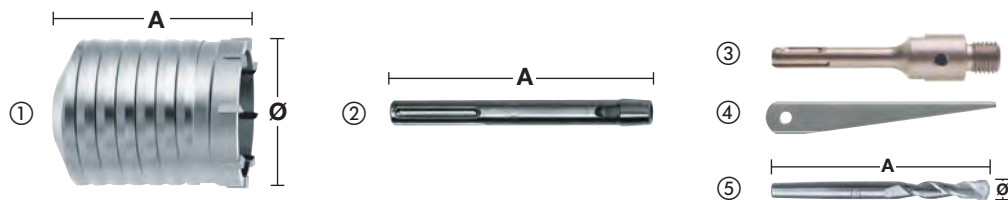

Opis	Ø (mm)	Długość całkowita (mm) A	Ilość w op.	Min. zam.	Numer Artykułu	Kod EAN
① Koronka rdzeniowa TCT	40	100	1	1	4932245992	4002395307180
	50	100	1	1	4932430732	4002395383931
	60	100	1	1	4932430733	4002395383948
	65	100	1	1	4932245994	4002395307203
	68	100	1	1	4932430734	4002395383955
	80	100	1	1	4932245995	4002395307210
	90	100	1	1	4932430735	4002395383962
	100	100	1	1	4932367304	4002395336432
	125	100	1	1	4932367306	4002395336456
	150	100	1	1	4932367308	4002395336470
② Trzpień SDS-Max.	-	180	1	1	4932343667	4002395315932
	-	450	1	1	4932343670	4002395315949
③ Trzpień SDS Plus dł. 115 mm	-	115	1	1	4932480690	4058546409753
④ Narzędzie wypychające.	-	-	1	1	4932604214	4002395311231
⑤ Wiertło prowadzące.	11	120	1	1	4932245967	4002395307111

Adapter SDS-max na adapter uchwytu SDS-Plus



Opis	Uchwyt narzędzia	Uchwyt wiertła	Ilość w op.	Min. zam.	Numer Artykułu	Kod EAN
Adapter SDS-Max na SDS-Plus	Wiertła SDS-Max	Wiertła SDS-Plus	1	1	4932359490	4002395325795

Przedłużka regulowana Vario SDS-Max

Uniwersalny system narzędzi: można go rozszerzać na dowolną długość w połączeniu z koronkami rdzeniowymi lub wiertłami tunelowymi. Polecamy stosowanie maksymalnie 3 przedłużaczy.

Oszczędność: wiertła o różnych rozmiarach można łatwo i szybko wymienić wykorzystując system gwintowanego trzpienia.

Odpowiednie do młotów obrotowych do 8 kg.

Regulowane wiertła rurowe (dostarczane z gwintem).

Nieodpowiednie do pracy w betonie zbrojonym.

Opis	Ø (mm)	Długość całkowita (mm) A	Ilość w op.	Min. zam.	Numer Artykułu	Kod EAN
① SDS-Max wrzeczono z gwintem wewnętrznym.	-	195	1	1	4932430736	4002395383979
② Vario przedłużacz (razem z gwintowanym trzpieniem).	25	280	1	1	4932430737	4002395383986
③ Vario gwintowany trzpień.	-	-	1	1	4932430738	4002395383993
④ Vario gwintowany trzpień ze stożkowym zakończeniem 1:8 do koronek rdzeniowych TCT.	-	-	1	1	4932430748	4002395384099
⑤ Koronka rdzeniowa TCT	40	100	1	1	4932245992	4002395307180
	50	100	1	1	4932430732	4002395383931
	60	100	1	1	4932430733	4002395383948
	65	100	1	1	4932245994	4002395307203
	68	100	1	1	4932430734	4002395383955
	80	100	1	1	4932245995	4002395307210
	90	100	1	1	4932430735	4002395383962
	100	100	1	1	4932367304	4002395336432
	125	100	1	1	4932367306	4002395336456
	150	100	1	1	4932367308	4002395336470
⑥ Narzędzie wypychające.	-	-	1	1	4932604214	4002395311231
⑦ Wiertło prowadzące.	11	120	1	1	4932245967	4002395307111
⑧ Regulowane wiertło rurowe (dostarczane z gwintem).	30	150	1	1	4932430739	4002395384006
	35	150	1	1	4932430740	4002395384013
	40	150	1	1	4932430743	4002395384044
	45	150	1	1	4932430744	4002395384051
	55	150	1	1	4932430745	4002395384068
	60	150	1	1	4932430741	4002395384020
	68	150	1	1	4932430746	4002395384075
	80	150	1	1	4932430747	4002395384082
	90	150	1	1	4932430742	4002395384037

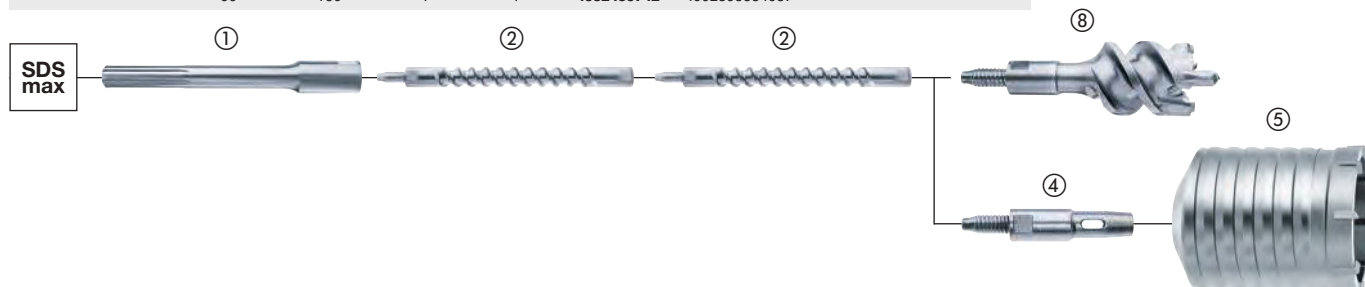
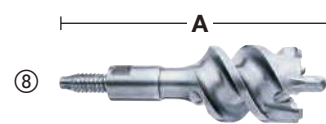
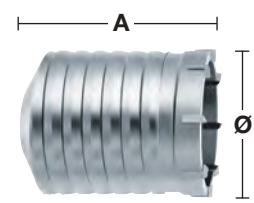

Drill Connect (łącznik do wiertel)

Nowatorski system Drill Connect (łącznik do wiertel) jest najlepszym rozwiązaniem dla tych, którzy wymagają uniwersalnych (ale krótszych) narzędzi do wiercenia otworów o dużych średnicach.

Wszechstronny:

Drill Connect działa jak łącznik pomiędzy elektronarzędziem i narzędziem wiercącym. Z jednej strony system jest w pełni kompatybilny z wszystkimi narzędziami do wiercenia z chwytem SDS-Max, takimi jak wiertła, wiertła przebiciowe i koronki rdzeniowe. Z drugiej strony, pomiędzy młotem obrotowym i łącznikiem do wiertel można zamocować przedłużkę aby uzyskać żądaną długość.

Oszczędny:

Profesjonalni użytkownicy zawsze potrzebują zarówno długich, jak i krótkich wiertel i w zależności od zastosowania, czasami o takiej samej średnicy. Ale teraz można ograniczyć liczbę narzędzi do wiercenia dzięki systemowi Drill Connect, który umożliwia zmianę średnicy i długości narzędzi w jednym prostym kroku. Dlatego użytkownicy mogą odnieść korzyści kupując tańsze krótkie wiertła i przedłużając je za pomocą tańszej przedłużki i elastycznej przystawki Drill Connect, zmniejszając całkowitą liczbę wiertel, które muszą nosić w swojej skrzynce narzędziowej.

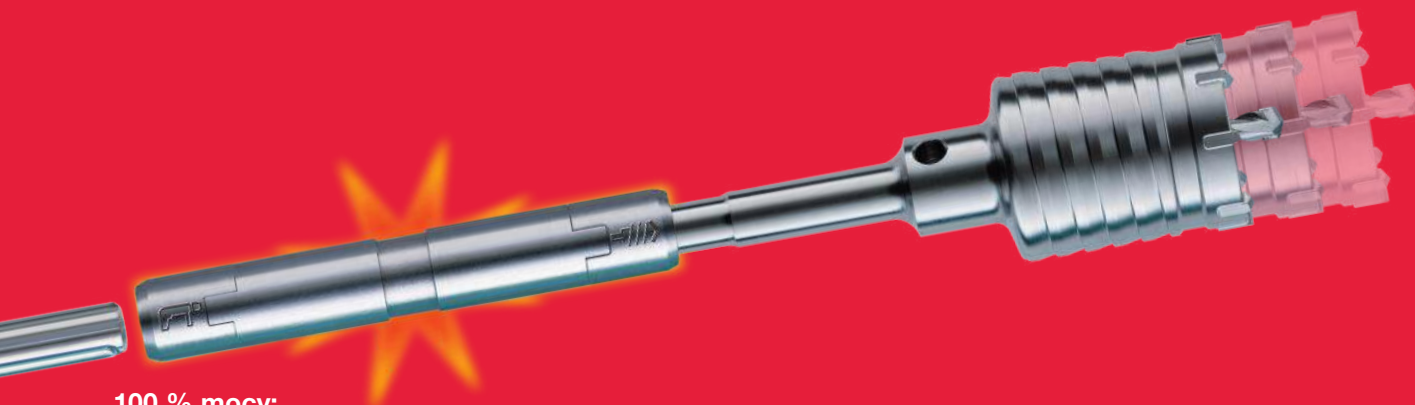

100 % mocy:

Przystawka Drill Connect zapewnia szybkie i bezpieczne połączenie narzędzia do wiercenia z przedłużką, a zatem zapewnia, że 100 % mocy jest w pełni przenoszona na końcówkę wiertła.



Mniejszy ciężar:

Połączenie krótkiego wiertła i przedłużki o średnicy 18 mm zmniejsza całkowity ciężar nawet aż o 15%.

- Zalecamy czyszczenie przystawki Drill Connect z pyłu betonowego i smarowanie smarem w regularnych odstępach czasu (Smar – nr kat. 4932352273).
- Drill Connect nadaje się tylko do narzędzi do wiercenia o średnicy większej niż 32 mm, a jego zastosowanie jest ograniczone do młotów obrotowych o ciężarze do 8 kg.

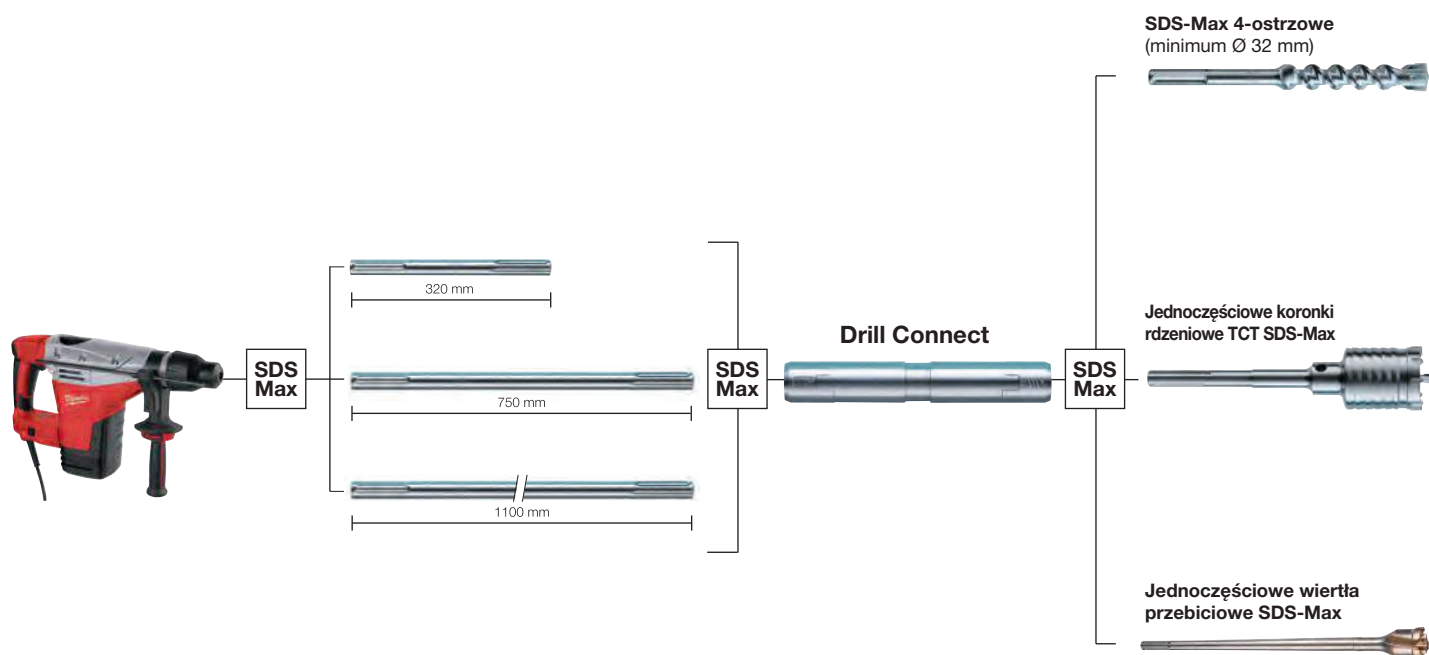

Drill Connect (łącznik do wiertel)

Odpowiedni do stosowania z narzędziami do wiercenia o \varnothing 32 mm i większej.
Do stosowania z młotami obrotowymi o ciężarze do 8 kg.

Opis	Uchwyt narzędzia	Chwył od strony Drill Connect	Długość całkowita (mm) A	Ilość w op.	Min. zam.	Numer Artykułu	Kod EAN
Drill Connect (łącznik do wiertel).	Wiertła SDS-Max	Wiertła SDS-Max	190	1	1	4932399128	4002395357321

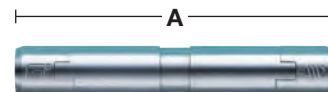

Przedłużki

Opis	Uchwyt narzędzia	Chwył od strony Drill Connect	Długość (mm) A	Ilość w op.	Min. zam.	Numer Artykułu	Kod EAN
Przedłużka SDS-Max.	Wiertła SDS-Max	Wiertła SDS-Max	320	1	1	4932399242	4002395358533
Przedłużka SDS-Max.	Wiertła SDS-Max	Wiertła SDS-Max	750	1	1	4932399129	4002395357338
Przedłużka SDS-Max.	Wiertła SDS-Max	Wiertła SDS-Max	1100	1	1	4932399243	4002395358540

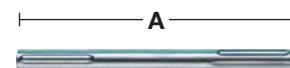

Smar

Smar ten został specjalnie opracowany w celu wydłużenia okresu użytkowania elektronarzędzia i wyposażenia dodatkowego, poprzez jego odpowiednie zabezpieczenie substancją smarującą. Nałóż odrobinę bezpośrednio na chwyt wiertła, dłuta lub koronki wiertniczej, itp. Zawartość 50 gramów.

Opis	Ilość w op.	Min. zam.	Numer Artykułu	Kod EAN
Smar.	1	1	4932352273	4002395369324
Display 15 x smar.	15	1	4932352274	4002395369331





Nothing but **HEAVY DUTY**.™

DŁUTA SLEDGE™

2X
DŁUŻSZA
ZYWOTNOŚĆ
*VS STANDARDOWE DŁUTA

Dłuta SLEDGE™ pozostają ostrzejsze na dłużej. Wzmocnione krawędzie zapewniają maksymalną trwałość i zmniejszone zużycie. Nowa konstrukcja umożliwia szybsze usuwanie materiału.

Praca bez przestojów ze względu na brak konieczności ponownego ostrzenia czy utwardzania. Wysokiej jakości stal kuta zapewnia maksymalną trwałość i dłuższą żywotność (w porównaniu do standardowych dłut).

Wersje zarówno z uchwytem SDS-Plus jak i SDS-Max.



DŁUŻSZA
POWIERZCHNIA ROBOCZA

SAMOOSTRZĄCA
KOŃCÓWKA

WYPRODUKOWANO W
NIEMCZECH

PRZESZLIFOWANA
KOŃCÓWKA

NOWA KONSTRUKCJA ZMNIJSZA ZUŻYCIE DŁUTA
I ZAPOBIEGA ZAKLESZCZENIU

ZESKANUJ
KOD QR ABY
OBEJRZEĆ
VIDEO



SDS-Plus SLEDGE™ Dłuta samoostrzące

Do 2x dłuższa żywotność w porównaniu z dłutami standardowymi.

Geometria końcówki umożliwiająca jej samoostrzenie.

Wyjątkowo duża długość robocza umożliwiająca usuwanie większej ilości materiału.

Doszlifowana końcówka pozostaje ostra przez dłuższy czas i zapobiega zakleszczaniu się dłuta.

Wyprodukowano w Niemczech

Opis	Długość całkowita (mm)	Szerokość tarczy (mm)	Ilość w op.	Min. zam.	Numer Artykułu	Kod EAN
① SDS-Plus SLEDGE™ Szpicak	250	-	1	1	4932493607	4058546484781
			10	1	4932493608	4058546484798
② SDS-Plus SLEDGE™ Dłuto płaskie	250	20	1	1	4932493609	4058546484804
			10	1	4932493610	4058546484811
③ SDS-Plus SLEDGE™ Dłuto szerokie	250	40	1	1	4932478264	4058546344412
④ SDS-Plus SLEDGE™ Dłuto do usuwania płytek	250	50	1	1	4932478265	4058546344429



SDS-MAX SLEDGE™ Dłuta samoostrzące

Do 2x dłuższa żywotność w porównaniu z dłutami standardowymi.

Geometria końcówki umożliwiająca jej samoostrzenie.

Wyjątkowo duża długość robocza umożliwiająca usuwanie większej ilości materiału.

Doszlifowana końcówka pozostaje ostra przez dłuższy czas i zapobiega zakleszczaniu się dłuta.

Wyprodukowano w Niemczech

Opis	Długość całkowita (mm)	Szerokość tarczy (mm)	Ilość w op.	Min. zam.	Numer Artykułu	Kod EAN
① SDS-MAX SLEDGE™ Szpicak	400	-	1	1	4932478266	4058546344436
			20	1	4932478274	4058546344511
② SDS-Max SLEDGE™ Dłuto płaskie	400	25	1	1	4932478267	4058546344443
			20	1	4932478275	4058546344528
③ SDS-Max SLEDGE™ 2 Dłuto szerokie	380	50	1	1	4932478268	4058546344450
④ SDS-Max SLEDGE™ 3 Dłuto szerokie	300	80	1	1	4932478269	4058546344467
⑤ SDS-Max SLEDGE™ Dłuto do usuwania płytek	380	50	1	1	4932478270	4058546344474
⑥ SDS-Max SLEDGE™ Dłuto do usuwania płytek	300	50	1	1	4932478271	4058546344481
⑦ Skrobak do posadzek SDS-Max	635	152	1	1	4932480474	4058546407599
Zestaw ostrzy wymiennych do skrobaka SDS-Max (10 sztuk) 1 x ostrze 152x180x1.5 mm, 1 x ostrze zaciskowe, 4 x nakrętki, 4 x śruby z łbem stożkowym			10	1	4932480475	4058546407605

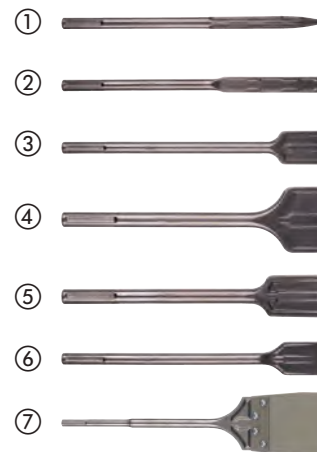

Dłuta SDS-Plus

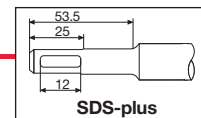

Opis	Długość całkowita (mm)	Szerokość tarczy (mm)	Ilość w op.	Min. zam.	Numer Artykułu	Kod EAN
① Dłuto cienkie szpicak.	180	-	1	1	4932451731	4002395276813
② Szpicak.	250	-	1	1	4932339625	4002395304813
③ Dłuto cienkie wąskie	180	14	1	1	4932451732	4002395276820
④ Dłuto płaskie.	250	20	1	1	4932339626	4002395304820
⑤ Dłuto szerokie SDS-Plus	250	40	1	1	4932367146	4002395334377
⑥ Zestaw dłut SDS-Plus 3 szt.	250	-	3	1	4932430001	4002395376629
⑦ Dłuto do usuwania płytek SDS-Plus	250	40	1	1	4932353424	4002395320202
⑧ Dłuto do żłobienia wklęsłe.	250	22	1	1	4932339627	4002395304837
⑨ Dłuto do usuwania tynku SDS-Plus	165	75	1	1	4932352344	4002395370030
⑩ Dłuto skrobak.	250	100	1	1	4932352919	4002395375776
Zapassowe ostrze o grubości 1 mm z 3 śrubami/ nakrętkami.	-	-	1	1	4932480543	4058546408282
⑪ Dłuto do zaprawy SDS-Plus	125	32	1	1	4932472029	4058546324254
	200	32	1	1	4932472030	4058546324261
⑫ Dłuto skrzydełkowe SDS-Plus	250	22	1	1	4932479900	4058546376949

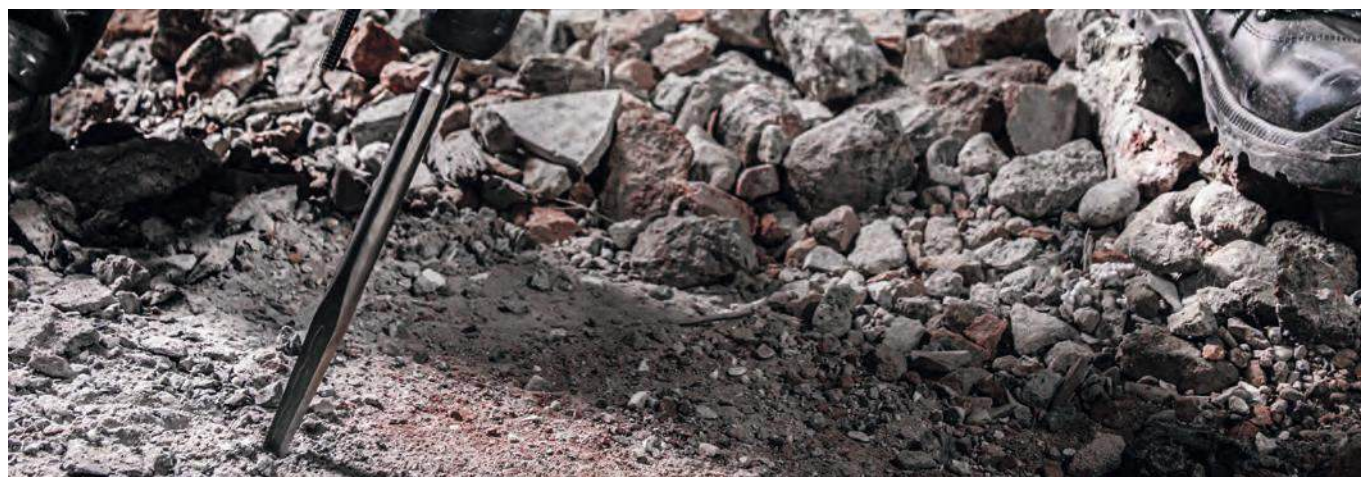

Dłuta SDS-Max

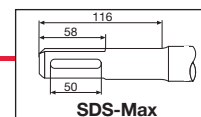

Opis	Długość całkowita (mm)	Szerokość tarczy (mm)	Ilość w op.	Min. zam.	Numer Artykułu	Kod EAN
① Dłuto szpicak SDS-Max	280	-	1	1	4932343734	4002395317509
	400	-	1	1	4932343735	4002395317516
	400	-	20	1	4932399302	4002395359165
	600	-	1	1	4932343736	4002395317523
② Dłuto płaskie SDS-Max	280	25	1	1	4932343737	4002395317530
	400	25	1	1	4932343738	4002395317547
	400	25	20	1	4932399303	4002395359172
	600	25	1	1	4932343739	4002395317554
③ Dłuto szerokie SDS-Max	400	50	1	1	4932343743	4002395317592
	300	80	1	1	4932343744	4002395317608
④ Dłuto do usuwania płytek SDS-Max	300	115	1	1	4932343745	4002395317615
	300	80	1	1	4932399234	4002395358489
⑤ Dłuto do złobienia SDS-Max	300	26	1	1	4932343740	4002395317561
⑥ Dłuto skrzydełkowe SDS-Max	380	35	1	1	4932343746	4002395317622
⑦ Dłuto łopatkowe SDS-Max	400	110	1	1	4932343747	4002395317639
⑧ Narzędzie do obróbki powierzchni / groszkowania	240	50	1	1	4932352918	4002395375769
	220	∅ 13.3	1	1	4932451354	4002395159031
	220	∅ 16.6	1	1	4932451355	4002395159048
⑨ Wbijak do uziomów SDS-Max	220	∅ 22.2	1	1	4932451356	4002395159055
	280	38	1	1	4932472031	4058546324278
⑩ Dłuto do zaprawy SDS-Max						



Uniwersalne chwytyskożkowe

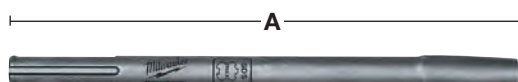

Opis	Długość całkowita (mm) A	Ilość w op.	Min. zam.	Numer Artykułu	Kod EAN
Uniwersalny chwytyskożkowy SDS-Max	300	1	1	4932343771*	4002395317745

*Do wyczerpania zapasów

Dłuta 21 mm Hex

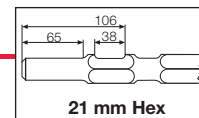

Opis	Długość całkowita (mm)	Szerokość tarczy (mm)	Ilość w op.	Min. zam.	Numer Artykułu	Kod EAN
	380	-	1	1	4932479212	4058546370060
① Dłuto szpicak 21 mm Hex	460	-	1	1	4932492776	4058546476472
	600	-	1	1	4932479213	4058546370077
	380	24	1	1	4932479214	4058546370084
② Dłuto płaskie 21 mm Hex	460	25	1	1	4932492777	4058546476489
	600	24	1	1	4932479215	4058546370091
	300	50	1	1	4932479216	4058546370107
③ Dłuto szerokie 21 mm Hex	300	75	1	1	4932479217	4058546370114
	450	100	1	1	4932479218	4058546370121
④ Dłuto łopatkowe 21 mm Hex	300	-	1	1	4932479219	4058546370138
⑤ Uchwyt stożkowy 21 mm Hex	120	120	1	1	4932479220	4058546370145
⑥ Stopa ubijająca 21 mm Hex						



Dłuta 28 mm Hex

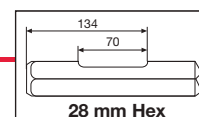

Opis	Długość całkowita (mm)	Szerokość tarczy (mm)	Ilość w op.	Min. zam.	Numer Artykułu	Kod EAN
① Dłuto szpicak 28 mm Hex	400	-	1	1	4932459774	4058546029463
② Dłuto płaskie 28 mm K-Hex	400	35	1	1	4932459775	4058546029470
③ Dłuto płaskie 28 mm Hex	400	80	1	1	4932459776	4058546029487
④ Dłuto łopatkowe 28 mm Hex	400	125	1	1	4932479221	4058546370152
⑤ Dłuto do asfaltu 28 mm Hex	440	115	1	1	4932479222	4058546370169
⑥ Uchwyt 28 mm Hex	390	-	1	1	4932479223	4058546370176
⑦ Stopa do zagęszczania podłoża 28 mm Hex	200	200	1	1	4932479224	4058546370183



Dłuta 30 mm Hex

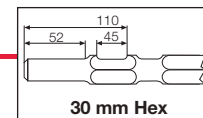

Opis	Długość całkowita (mm)	Szerokość tarczy (mm)	Ilość w op.	Min. zam.	Numer Artykułu	Kod EAN
① Dłuto szpiczaste 30 mm Hex 400 mm	400	-	1	1	4932464162	4058546221072
② Dłuto płaskie 30 mm Hex	400	32	1	1	4932464163	4058546221089
③ Dłuto płaskie 30 mm Hex	400	75	1	1	4932479225	4058546370190
④ Dłuto łopatkowe 30 mm	400	125	1	1	4932479244	4058546370381
⑤ Dłuto do asfaltu 30 mm Hex	400	115	1	1	4932479245	4058546370398
⑥ Uchwyt do stopy 30 mm Hex	360	-	1	1	4932479226	4058546370206



Nazwa		Widok z góry	Pasuje do
① SDS-Plus	wiertło		AEG, MILWAUKEE®, Bosch, Dewalt, Hilti, Hitachi, Kango, Makita, Ryobi
① SDS-Plus	dłuto		AEG, MILWAUKEE®, Bosch, Dewalt, Hilti, Hitachi, Kango, Makita, Ryobi
② SDS-Max	wiertło		AEG, MILWAUKEE®, Bosch, Dewalt, Hilti, Hitachi, Kango, Makita, Ryobi
② SDS-Max	dłuto		AEG, MILWAUKEE®, Bosch, Dewalt, Hilti, Hitachi, Kango, Makita, Ryobi
③ 21 mm Hexagon	wiertło		Hitachi, Kango, Makita, MILWAUKEE®
④ 21 mm Hexagon	dłuto		Hitachi, Kango, Makita, MILWAUKEE®
⑤ 28 mm Hexagon	dłuto		AEG, MILWAUKEE®
⑥ 30 mm Hexagon	dłuto		Atlas Copco, Kango, MILWAUKEE®

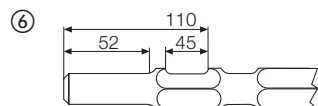
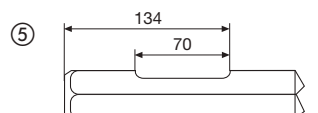
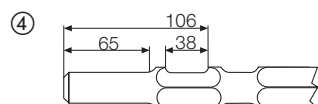
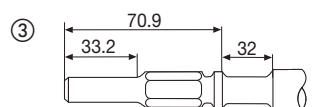
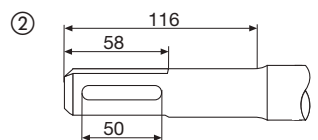
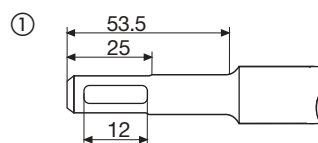

2-OSTRZOWA KONCÓWKA Z WĘGLIKA SPIEKANEGO



- Umożliwia wiercenie w betonie, cegle, dachówce, pustakach, cienkim metalu, elementach ceramicznych, płytkach, drewnie, PCW, aluminium, płytach G/K, suchej zaprawie murarskiej, sklejce
- Bardzo popularne wiertła wśród hydraulików ze względu na uniwersalność

BIAŁE ŻŁOBIENIE



- Dla łatwej identyfikacji wiertel w skrzynce na narzędzia
- Pierwsze na rynku z białym rowkiem

UCHWYT SZEŚCIOKĄTNY



- Do stosowania w zakrętkarkach udarowych oraz we wszystkich rodzajach narzędzi z uchwytami 3-szczękowymi takimi jak wiertarki/wiertarko-wkrętkarki standardowe oraz wiertarko-wkrętkarki udarowe.
- Zapewnia pewny chwyt również w innych standardowych uchwytach 3-szczękowych



WIERTŁA UNIWERSALNE

Nasze wiertła uniwersalne są najbardziej wszechstronnymi wiertłami, zaprojektowanymi, aby wiercić w betonie, cegle, dachówkach, bloczkach z gazobetonu, cienkim metalu, aluminium, płytkach ceramicznych o niskiej i średniej twardości, we wszystkich rodzajach drewna i PCW. Wiertła z końcówką z węgla mają do 10x większą żywotność w złożonych materiałach i do 85% większą predkość wiercenia w metalu. Dzięki uchwytowi sześciokątnemu Hex 1/4", są kompatybilne z wkrętkarkami udarowymi.



Wiertła uniwersalne

Do stosowania w narzędziach udarowych: Do stosowania w zakrętarkach udarowych oraz we wszystkich rodzajach narzędzi z uchwytami 3-szczękowymi takich jak wiertarki/wiertarko-wkrętarki standardowe oraz wiertarko-wkrętarki udarowe.

Uchwyt sześciokątny w przypadku wiertel o długości całkowitej do 260 mm, uchwyt szfowany z 3 stron w przypadku dłuższych

Wiertła z końcówką z węgla wolframu (TCT) umożliwiają wiercenie w betonie, cegle, dachówkach, bloczkach z gazobetonu, cienkim metalu, aluminium, płytkach ceramicznych o niskiej i średniej twardości, we wszystkich rodzajach drewna i PCW.

Białe żłobienie ułatwiające wyszukanie wiertła w skrzynce narzędziowej.

Ø (mm)	Długość całkowita (mm)	Długość robocza (mm)	Ilość w op.	Min. zam.	Numer Artykułu	Kod EAN
3	90	45	1	1	4932471091	4058546287191
4	90	45	1	1	4932471092	4058546287207
5	100	50	1	1	4932471093	4058546287214
5	150	87	1	1	4932493873	4058546510336
5.5	100	50	1	1	4932471094	4058546287221
5.5	150	90	1	1	4932471095	4058546287238
6	100	50	1	1	4932471096	4058546287245
6	150	90	1	1	4932471097	4058546287252
6	200	140	1	1	4932471098	4058546287269
6	400	340	1	1	4932471099	4058546287276
6.5	108	45	1	1	4932493874	4058546510343
6.5	150	100	1	1	4932471100	4058546287283
6.5	200	140	1	1	4932471101	4058546287290
6.5	400	340	1	1	4932471102	4058546287306
7	100	50	1	1	4932471103	4058546287313
7	150	87	1	1	4932493875	4058546510350
8	120	60	1	1	4932471104	4058546287320
8	260	200	1	1	4932471105	4058546287337
8	400	340	1	1	4932471106	4058546287344
10	120	60	1	1	4932471107	4058546287351
10	260	200	1	1	4932471108	4058546287368
10	400	340	1	1	4932471109	4058546287375
12	150	90	1	1	4932471110	4058546287382
12	260	260	1	1	4932471111	4058546287399
12	400	340	1	1	4932493876	4058546510367
14	260	200	1	1	4932493877	4058546510374
14	400	340	1	1	4932493878	4058546510381
16	260	200	1	1	4932493879	4058546510398
16	400	340	1	1	4932493880	4058546510404
Zestaw wiertel do wiercenia otworów w różnych materiałach (8 szt.) Ø 4 x 100 mm, Ø 5 / 5 / 6 / 6 x 108 mm, Ø 8 / 10 x 120 mm, Ø 12 x 150 mm			8	6	4932493871	4058546510312
Zestaw wiertel do wiercenia otworów w różnych materiałach (8 szt.) Ø 4 x 100 mm, Ø 5 / 5.5 / 5.5 x 108mm, Ø 6 / 7 x 108mm, Ø 8 / 10 x 120mm			8	6	4932493872	4058546510329



DESIGNED FOR USE IN
PACKOUT™

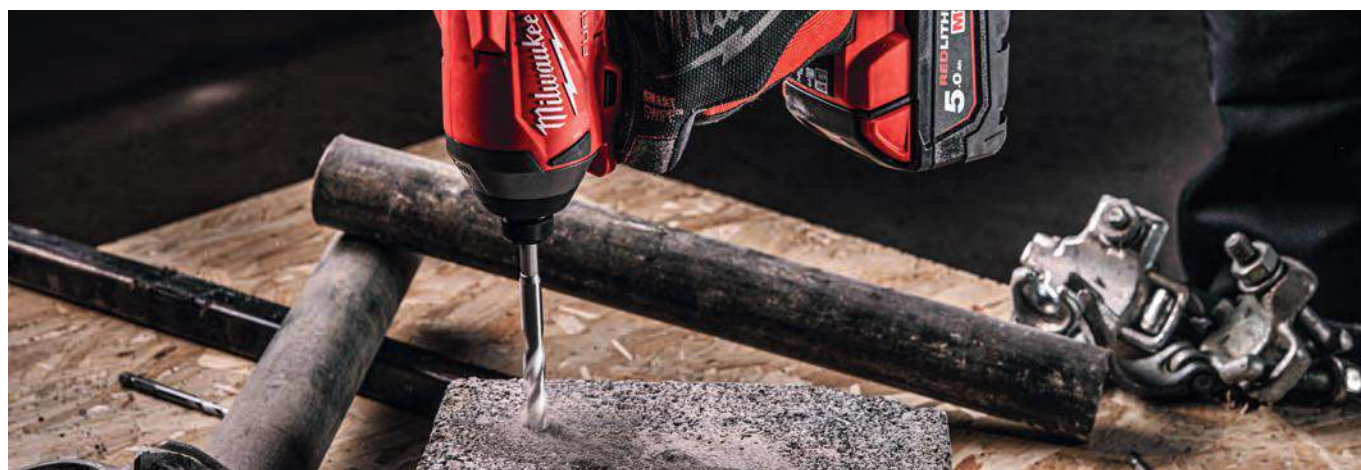

Wiertła do betonu Premium

Wiertła z końcówką z węglika wolframu (TCT) umożliwiają wiercenie w betonie, bloczkach z gazobetonu, murze, łupkach i granicie. Wiertła o średnicy od Ø 5 mm - uchwyt szfawany z 3 stron. Wiertła o średnicy Ø 3 mm i 4 mm - uchwyt cylindryczny. Czerwone żłobienie ułatwiające wyszukanie wiertła w skrzynce narzędziowej. Mogą być używane w trybie udarowym i obrotowym.

Ø (mm)	Długość całkowita (mm)	Długość robocza (mm)	Ilość w op.	Min. zam.	Numer Artykułu	Kod EAN
3	90	45	1	1	4932471167	4058546287955
3.5	90	45	1	1	4932493883	4058546510435
4	90	45	1	1	4932471169	4058546287979
5	100	50	1	1	4932471171	4058546287993
5	150	90	1	1	4932493884	4058546510442
5.5	100	50	1	1	4932471173	4058546288013
6	260	200	1	1	4932493885	4058546510459
6	100	50	1	1	4932471175	4058546288037
6	150	90	1	1	4932471176	4058546288044
6	260	200	1	1	4932493886	4058546510466
6.5	100	50	1	1	4932471178	4058546288068
6.5	150	90	1	1	4932471179	4058546288075
7	100	50	1	1	4932471180	4058546288082
7	150	90	1	1	4932471181	4058546288099
8	100	50	1	1	4932471182	4058546288105
8	150	90	1	1	4932471183	4058546288112
8	200	140	1	1	4932493887	4058546510473
8	400	340	1	1	4932493888	4058546510480
9	120	60	1	1	4932493889	4058546510497
10	150	90	1	1	4932471186	4058546288143
10	260	200	1	1	4932471187	4058546288150
10	400	340	1	1	4932493890	4058546510503
11	150	90	1	1	4932493891	4058546510510
12	150	90	1	1	4932471188	4058546288167
12	260	200	1	1	4932471189	4058546288174
12	400	340	1	1	4932493892	4058546510527
14	150	90	1	1	4932471190	4058546288181
14	260	200	1	1	4932471191	4058546288198
16	150	90	1	1	4932493893	4058546510534
Zestaw wiertel do betonu klasy premium (8 szt.)						
Ø 4 x 90 mm, Ø 5 / 5,5 / 5,5 / 6 / 7 x 100 mm, Ø 8 / 10 x 150 mm			8	6	4932493881	4058546510411
Zestaw wiertel do betonu klasy premium (8 szt.)						
Ø 4 x 90 mm, Ø 5 / 5 / 6 / 6 x 100 mm, Ø 8 / 10 / 12 x 150 mm			8	6	4932493882	4058546510428

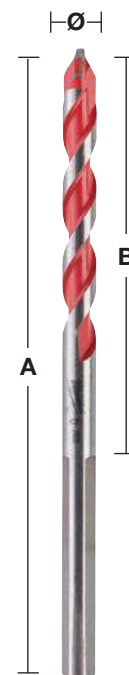

DESIGNED FOR USE IN
PACKOUT™



Wiertła do szkła i płytek ceramicznych

Odpowiednie do szkła, płytek ceramicznych, lusterek, elementów ceramicznych.

Wyprodukowano w Niemczech.

Główka wzmocniona węglikiem zapewnia większą trwałość wiertła.

Główka pomalowana na czerwono.

Od Ø 5mm uchwyt szfawany z 3 stron.

Ø (mm)	Ilość w op.	Min. zam.	Numer Artykułu	Kod EAN		
3	1	1	4932471955	4058546298548		
4	1	1	4932471956	4058546298555		
5	1	1	4932471957	4058546298562		
5.5	1	1	4932471855	4058546297541		
6	1	1	4932471958	4058546298579		
6.5	1	1	4932471856	4058546297558		
7	1	1	4932471857	4058546297565		
8	1	1	4932471959	4058546298586		
10	1	1	4932471960	4058546298593		
12	1	1	4932471961	4058546298609		
14	1	1	4932471858	4058546297572		
16	1	1	4932471859	4058546297589		
Zestaw wiertel do szkła i płytek 5 szt.						
Ø 4 / 5 / 2 x 6 / 8			5	12	4932479948	4058546377427



Wiertła do betonu z uchwytem cylindrycznym

Szlifowana diamentowo końcówka z węglików spiekanych z dwoma krawędziami tnącymi.

Do wiercenia w cegle, płytkach, ceramice, betonie, tynku, łupku i bloczkach z betonu komórkowego.

Do średnicy \varnothing 13mm wiertła są dostarczane z wielopłaszczyznowym uchwytem, aby zapobiec ślizganiu się wiertła w uchwycie.

\varnothing (mm)	Długość całkowita (mm)	Długość robocza (mm)	Ilość w op.	Min. zam.	Numer Artykułu	Kod EAN
3	60	30	1	1	4932480123	4058546404086
3.5	60	30	1	1	4932480124	4058546404093
4	70	35	1	1	4932480125	4058546404109
5	85	45	1	1	4932480126	4058546404116
5	150	90	1	1	4932480127	4058546404123
5.5	100	60	1	1	4932480128	4058546404130
5.5	150	90	1	1	4932480129	4058546404147
6	100	60	1	1	4932480130	4058546404154
6	150	90	1	1	4932480131	4058546404161
6	200	140	1	1	4932480132	4058546404178
6.5	100	60	1	1	4932480133	4058546404185
6.5	150	90	1	1	4932480134	4058546404192
7	100	55	1	1	4932480135	4058546404208
7	150	90	1	1	4932480136	4058546404215
8	110	60	1	1	4932480137	4058546404222
8	150	90	1	1	4932480138	4058546404239
8	200	140	1	1	4932480139	4058546404246
9	110	60	1	1	4932480140	4058546404253
10	110	60	1	1	4932480141	4058546404260
10	150	90	1	1	4932480142	4058546404277
10	200	140	1	1	4932480143	4058546404284
10	400	315	1	1	4932480144	4058546404291
11	150	90	1	1	4932480145	4058546404307
12	150	90	1	1	4932480146	4058546404314
12	200	140	1	1	4932480147	4058546404321
12	400	315	1	1	4932480148	4058546404338
13	150	85	1	1	4932480149	4058546404345
14	150	85	1	1	4932480150	4058546404352
14	200	135	1	1	4932480151	4058546404369
14	400	315	1	1	4932480152	4058546404376
16	150	85	1	1	4932480153	4058546404383
16	400	315	1	1	4932480154	4058546404390
18	160	95	1	1	4932480155	4058546404406
20	160	95	1	1	4932480156	4058546404413
①	Zestaw wiertel do betonu 5 szt. \varnothing 4 / 5 / 6 / 7 / 7 / 10 mm		5	1	4932480157	4058546404420
②	Zestaw wiertel do betonu 8 szt. \varnothing 3 / 4 / 5 / 6 / 7 / 8 / 9 / 10 mm		8	1	4932480158	4058546404437



①



②



Wiertła kręte do drewna do zastosowań z kluczami udarowymi

Do użycia ze wszystkimi wiertarkami przewodowymi i akumulatorowymi oraz kluczami udarowymi. Wiercenie kluczem udarowym pozwala wiercić otwory z mniejszym wysiłkiem, jedną ręką, na drabinie i nad głową z mniejszym ryzykiem zranienia narzędziem, gdyby się zablokowało. Proces specjalnego strefowego hartowania sprawia, że chwyt jest twardy, końcówka wytrzymała a korpus elastyczny. Nowa geometria głowicy MILWAUKEE® Through-Center z główną krawędzią skrawającą jest wyosiowana ze środkiem śruby pociągowej. Zapewnia to wydajne usuwanie wiórów i pozwala na ciągły posuw. Kąt natarcia 20° głównej krawędzi skrawającej zapewnia szybkie odprowadzanie zwiercin. Polerowana i pokryta proszkowo spirala tworzy powierzchnię, która nie przywiera do urobku i dzięki temu zwiększa się prędkość usuwania urobku – pozwala to na wiercenie ciągłe, redukuje zapychania spirali. Rowek typu Lewis z dużym, szerokim ujściem, przez które odprowadzane są wióry. Ostro wyszlifowane krawędzie skrawają gładkie, równe otwory. Krawędzie skrawające można ostrzyć. Z uchwytem 7/16". W celu użycia w kluczach udarowych z kwadratowym napędem 1/2" potrzeby jest adapter 48660061. Do wiercenia w miękkim i twardym drewnie, mokrym i obrabianym drewnie, sklejce, płytach wiórowych, materiałach kompozytowych, listwach laminowanych, panelach, drewnach egzotycznych, np. bongossi, iroko, teak, buk, dąb, itp.



Wiertła kręte udarowe krótkie

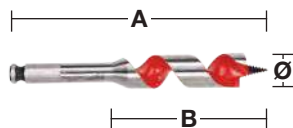

Specjalna, krótka konstrukcja umożliwi wiercenie w ciasnych i niedostępnych miejscach.

Ø (mm)	Długość całkowita (mm) A	Długość robocza (mm) B	Uchwyt	Ilość w op.	Min. zam.	Numer Artykułu	Kod EAN
18	153	100	7/16" Hex	1	1	48130683	045242091379
20	153	100	7/16" Hex	1	1	48130813	045242091522
22	153	100	7/16" Hex	1	1	48130873	045242091638
25	153	100	7/16" Hex	1	1	48131003	045242091782
28	153	100	7/16" Hex	1	1	48131123	045242091935
32	153	100	7/16" Hex	1	1	48131253	045242092031

Wiertła kręte udarowe długie

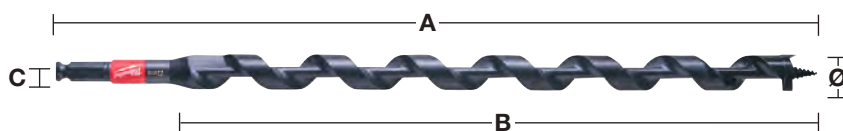

Ø (mm)	Długość całkowita (mm) A	Długość robocza (mm) B	Uchwyt	Ilość w op.	Min. zam.	Numer Artykułu	Kod EAN
14	460	395	7/16" Hex	1	1	48136754	045242518999
16	460	395	7/16" Hex	1	1	48136756	045242519002
18	460	395	7/16" Hex	1	1	48136758	045242500994
19	460	395	7/16" Hex	1	1	48136759	045242519019
20	460	395	7/16" Hex	1	1	48136760	045242501007
22	460	395	7/16" Hex	1	1	48136762	045242519033
26	460	395	7/16" Hex	1	1	48136766	045242501014
29	460	395	7/16" Hex	1	1	48136769	045242519057
Zestaw 4-sztukowy w torbie.							
Ø 14 / 16 / 18 / 20 x 460 mm				4	1	48136780	045242005383

Wyposażenie systemowe

Opis	Ilość w op.	Min. zam.	Numer Artykułu	Kod EAN
Adapter: z 1/2" kwadratowego na 7/16" i sześciokąt. 11 mm. Do 7/16" wiertel samoposuwanych i udarowych wiertel spiralnych.	1	1	48660061	045242155118



PRĘDKOŚĆ WIERCENIA W DREWNI



Poniższe tabele podają zalecane prędkości wiercenia zapewniające największą skuteczność skrawania. Tabelę należy traktować wyłącznie jako wskazówkę i są one uzależnione od użytkownika i materiału, w którym się wierci. Chłodziwa i środki smarujące są wymagane w przypadku obróbki metali i zdecydowanie poprawiają trwałość narzędzia i stan wykończenia detalu obrabianego.

SHOCKWAVE  **IMPACT DUTY** TM

Sedniki/Wiertła samoposuwne

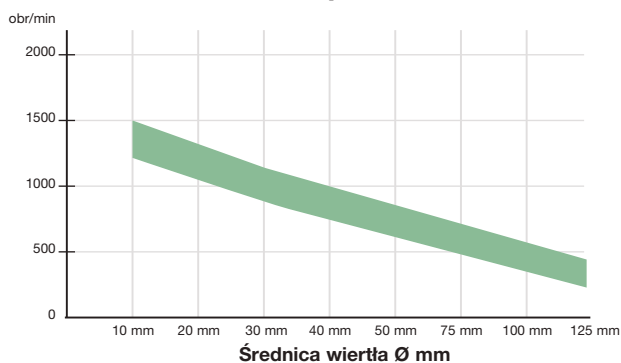

Zakres optymalnych prędkości wiercenia w obr/min



Wiertła kręte

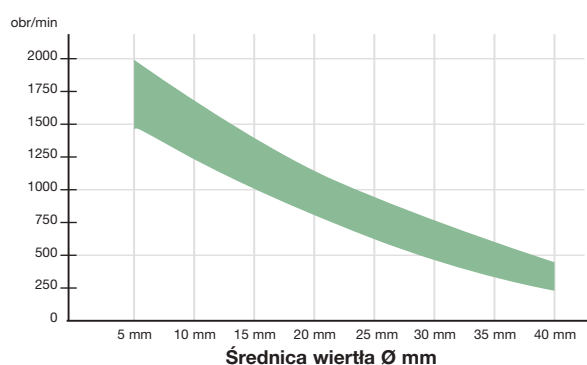

Zakres optymalnych prędkości wiercenia w obr/min



Wiertła kręte do drewna

Do wydajnego, dokładnego wiercenia w miękkim i twardym drewnie, belkach o dużym przekroju, belkach stropowych, deskach podłogowych, płytach wiórowych i sklejce.

Żłobienia śrubowe zapewniają szybkie usuwanie wiórów.

Z chwytem sześciokątnym w celu bezpiecznego zaciśnięcia w uchwycie.

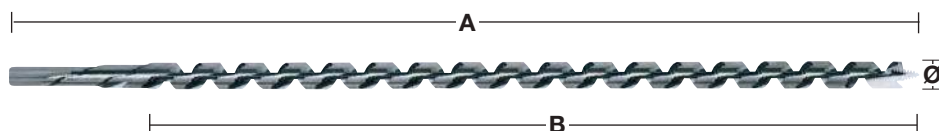

①



Ø (mm)	Długość całkowita (mm) A	Długość robocza (mm) B	Uchwyt	Ilość w op.	Min. zam.	Numer Artykułu	Kod EAN	
6	230	155	6.5 mm Hex	1	1	4932430175	4002395378364	
6	460	385	6.5 mm Hex	1	1	4932430176	4002395378371	
8	230	155	6.5 mm Hex	1	1	4932363681	4002395331796	
8	460	385	6.5 mm Hex	1	1	4932363688	4002395331710	
10	230	155	8.5 mm Hex	1	1	4932363682	4002395331802	
10	460	385	8.5 mm Hex	1	1	4932363689	4002395331727	
10	600	530	8.5 mm Hex	1	1	4932363696	4002395331642	
12	230	155	10 mm Hex	1	1	4932363683	4002395331819	
12	460	385	10 mm Hex	1	1	4932363690	4002395331734	
12	600	530	10 mm Hex	1	1	4932363697	4002395331659	
14	230	155	11 mm Hex	1	1	4932363684	4002395331826	
14	460	385	11 mm Hex	1	1	4932363691	4002395331741	
14	600	530	11 mm Hex	1	1	4932363698	4002395331666	
16	230	155	11 mm Hex	1	1	4932363685	4002395331833	
16	460	385	11 mm Hex	1	1	4932363692	4002395331758	
16	600	530	11 mm Hex	1	1	4932363699	4002395331673	
18	230	155	11 mm Hex	1	1	4932363686	4002395331840	
18	460	385	11 mm Hex	1	1	4932363693	4002395331765	
18	600	530	11 mm Hex	1	1	4932363700	4002395331680	
20	230	155	11 mm Hex	1	1	4932363687	4002395331857	
20	460	385	11 mm Hex	1	1	4932363694	4002395331772	
20	600	530	11 mm Hex	1	1	4932363701	4002395331697	
22	230	155	11 mm Hex	1	1	4932373363	4002395347889	
22	460	385	11 mm Hex	1	1	4932363695	4002395331789	
22	600	530	11 mm Hex	1	1	4932363702	4002395331703	
24	230	155	11 mm Hex	1	1	4932373364	4002395347896	
24	460	385	11 mm Hex	1	1	4932373370	4002395348558	
26	230	155	11 mm Hex	1	1	4932373365	4002395348503	
26	460	385	11 mm Hex	1	1	4932373371	4002395348565	
28	230	155	11 mm Hex	1	1	4932373366	4002395348510	
28	460	385	11 mm Hex	1	1	4932373372	4002395348572	
30	230	155	11 mm Hex	1	1	4932373367	4002395348527	
30	460	385	11 mm Hex	1	1	4932373373	4002395348589	
32	230	155	11 mm Hex	1	1	4932373368	4002395348534	
32	460	385	11 mm Hex	1	1	4932373374	4002395348596	
①	Wiertła spiralne do drewna 6 szt. Ø 8 / 10 / 12 / 14 / 16 / 18 mm x 230 mm			Drewniana walizka	6	1	4932373380	4002395349258

Sedniki

Środkowa końcówka zapewnia precyzyjne ustawienie wiertła, ostrza na obwodzie zapewniają bezodpryskowe i dokładne wiercenie otworów. Wykonane zgodnie z DIN 74836. Odpowiednie do wiercenia w każdym miękkim i twardym drewnie naturalnym.

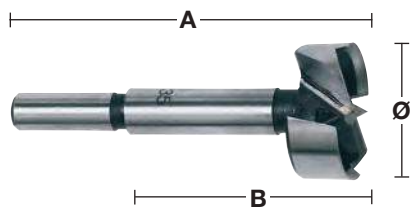

Ø (mm)	Długość całkowita (mm) A	Długość robocza (mm) B	Uchwyt	Ilość w op.	Min. zam.	Numer Artykułu	Kod EAN
10	90	50	9.5 mm Cylindryczny	1	1	4932363703	4002395331468
12	90	50	9.5 mm Cylindryczny	1	1	4932363704	4002395331475
14	90	50	9.5 mm Cylindryczny	1	1	4932363705	4002395331482
15	90	50	9.5 mm Cylindryczny	1	1	4932363883	4002395333738
16	90	50	9.5 mm Cylindryczny	1	1	4932363706	4002395331499
18	90	50	9.5 mm Cylindryczny	1	1	4932363707	4002395331505
20	90	50	9.5 mm Cylindryczny	1	1	4932363708	4002395331512
25	90	50	9.5 mm Cylindryczny	1	1	4932363711	4002395331543
26	90	50	9.5 mm Cylindryczny	1	1	4932363712	4002395331550
30	90	50	9.5 mm Cylindryczny	1	1	4932363714	4002395331574
32	90	50	9.5 mm Cylindryczny	1	1	4932363715	4002395331581
35	90	50	9.5 mm Cylindryczny	1	1	4932363717	4002395331604
40	90	50	9.5 mm Cylindryczny	1	1	4932363720	4002395331635
50	90	50	9.5 mm Cylindryczny	1	1	4932373923	4002395353538
① Zestaw 5 szt. sedników. Ø 15 / 20 / 25 / 30 / 35 mm.				5	1	4932373379	4002395349241

Wiertła samoposuwne SWITCHBLADE™

Prędkość: konstrukcja z agresywną śrubą pociągową powoduje, że wiertło jest szybciej wciągane w drewno, w wyniku czego wiercenie jest szybkie i bez wysiłku.

Wymienne ostrza SWITCHBLADE™: Wymienne ostrza SWITCHBLADE™ gwarantują, że Twoje narzędzie zawsze jest ostre. Zwiększa to wydajność, eliminując przestoje na ostrzenia oraz zwiększa ogólną żywotność wiertła.

Zastosowanie: Odpowiednie dla wszystkich generalnych wykonawców, elektryków, hydraulików i inżynierów HVAC, którzy wiercą otwory w drewnie pod różnego rodzaju rury, przewody i kanały dla przewodów.

Każde wiertło samoposuwne jest dostarczane z 2 ostrzami, 2 wymiennymi śrubami pociągowymi, 2 śrubami mocującymi i 1 kluczem imbusowym.



Ø (mm)	Uchwyt	Ilość w op.	Min. zam.	Numer Artykułu	Kod EAN
35	7/16" Hex	1	1	4932479497	4058546372910
38	7/16" Hex	1	1	4932479498	4058546372927
51	7/16" Hex	1	1	4932479499	4058546372934
54	7/16" Hex	1	1	4932479500	4058546372941
57	7/16" Hex	1	1	4932479501	4058546372958
65	7/16" Hex	1	1	4932479502	4058546372965

Zestaw SWITCHBLADE™ 5 sztukowy

Opis	Ilość w op.	Min. zam.	Numer Artykułu	Kod EAN
------	-------------	-----------	----------------	---------

Zestaw otwornic SWITCHBLADE™ 5 szt.

4 wiertła samoposuwne SWITCHBLADE™: Ø 35 / 38 / 54 / 65 mm, przedłużka QUIK-LOK o dł. 140 mm, 4 x zapasowe ostrza SWITCHBLADE™ (1 dla każdej średnicy), 4 x śruby pociągowe, 4 x śruby ustalające, 1 x klucz imbusowy.

5 1 4932479503 4058546372972



Wymienne ostrza SWITCHBLADE™

Ø (mm)	Ilość w op.	Min. zam.	Numer Artykułu	Kod EAN
35	1	1	4932479546	4058546373405
38	1	1	4932479547	4058546373412
51	1	1	4932479548	4058546373429
54	1	1	4932479549	4058546373436
57	1	1	4932479550	4058546373443
65	1	1	4932479551	4058546373450



Zestaw serwisowy do wymiany ostrzy

Zawartość: 1 x śruba samoposuwna, 2 x zestaw naprawczy, 1 x klucz sześciokątny, 1 x opakowanie do przechowywania ostrzy SWITCHBLADE™.

5 1 4932479552 4058546373467

Wiertła samoposuwne

Wszystkie rozmiary posiadają zdejmowane i wymienne śruby pociągowe.

Do każdego wiertła dołączone są dwie śruby pociągowe.

Śruba pociągowa zapewnia szybki, swobodny posuw, nawet w żywicznym drewnie.

Wewnętrzny strug ścina promień otworu, pozwalając na wykonywanie czystych, gładkich otworów bez nacisku.

Każde wiertło samoposuwne jest dostarczane z 2 śrubami pociągowymi, 1 śrubą mocującą i 1 kluczem imbusowym.

Ø (mm)	Uchwyt	Ilość w op.	Min. zam.	Numer Artykułu	Kod EAN
25	7/16" Hex	1	1	4932479478	4058546372729
29	7/16" Hex	1	1	4932479479	4058546372736
32	7/16" Hex	1	1	4932479480	4058546372743
35	7/16" Hex	1	1	4932479481	4058546372750
38	7/16" Hex	1	1	4932479482	4058546372767
44	7/16" Hex	1	1	4932479483	4058546372774
51	7/16" Hex	1	1	4932479484	4058546372781
54	7/16" Hex	1	1	4932479485	4058546372798
57	7/16" Hex	1	1	4932479486	4058546372804
65	7/16" Hex	1	1	4932479487	4058546372811
Śruba pociągowa – gwint o dużym skoku 1/4".		1	1	48286870	045242122707
Klucz sześciokątny 1/8" do wszystkich trzpień.		1	1	49960060	045242221455
Śruba ustalająca do wiercenia do 65 mm.		1	1	06832625	-



Duże wiertła samoposuwne

Duże wiertła samoposuwne w rozmiarach 76, 92 i 116 mm posiadają podwójne wewnętrzne ostrza

skrawające, które spływają promień otworu, pozwalając na uzyskanie czystych, gładkich otworów bez

nacisku. Wymienny trzpień.

Ø (mm)	Uchwyt	Ilość w op.	Min. zam.	Numer Artykułu	Kod EAN
76	7/16" Hex	1	1	4932479489	4058546372835
92	7/16" Hex	1	1	4932479490	4058546372842
116	7/16" Hex	1	1	4932479491	4058546372859
Wymienny trzpień do wiertel samoposuwnych		1	1	48070201	045242088904
Śruba pociągowa – gwint zwykły.		1	1	48286880	045242122806
Śruba ustalająca do wiercenia głębiej niż 76 mm.		1	1	06833150	4058546040864
Klucz imbusowy 5/32".		1	1	49960070	045242221554



Zestaw dla instalatorów, 7 sztuk

Opis	Ilość w op.	Min. zam.	Numer Artykułu	Kod EAN
Zestaw dla instalatorów, 8sztuk.				
Wiertła samoposuwne Ø 25 / 29 / 32 / 38 / 44 / 54 / 65 mm, przedłużka o długości 140 mm i śruby pociągowe	8	1	4932479488	4058546372828



Przedłużki chwytu

Dla wiertel samoposuwnych, wiertel spiralnych, i pił walcowych (o średnicy 25 mm / 1" i większej) z uchwytem Hex 7/16".

Długość całkowita (mm) A	Ilość w op.	Min. zam.	Numer Artykułu	Kod EAN
140	1	1	4932479493	4058546372873
300	1	1	4932479494	4058546372880
450	1	1	4932479495	4058546372897
600	1	1	4932479496	4058546372903

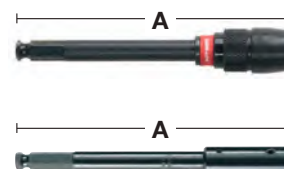

Wiertła do drewna - DIN 7487 E

Odpowiednie do wiercenia w twardej płytach, sklejkach, płytach wiórowych i w każdym naturalnym twardym i miękkim drewnie.

Wyprodukowane zgodnie z DIN 7487 E.

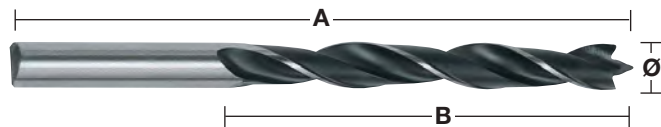

①



②



Ø (mm)	Długość całkowita (mm) A	Długość robocza (mm) B	Uchwyt	Ilość w op.	Min. zam.	Numer Artykułu	Kod EAN
3	61	33	3 mm Cylindryczny	1	1	4932363651	4002395331307
4	75	43	4 mm Cylindryczny	1	1	4932363652	4002395331314
5	86	52	5 mm Cylindryczny	1	1	4932363653	4002395331321
6	93	57	6 mm Cylindryczny	1	1	4932363654	4002395331338
7	109	69	7 mm Cylindryczny	1	1	4932363655	4002395331345
8	117	75	8 mm Cylindryczny	1	1	4932363656	4002395331352
9	125	80	9 mm Cylindryczny	1	1	4932363657	4002395331369
10	133	87	10 mm Cylindryczny	1	1	4932363658	4002395331376
11	142	89	10 mm Cylindryczny	1	1	4932363659	4002395331383
12	151	96	10 mm Cylindryczny	1	1	4932363660	4002395331390
13	151	96	10 mm Cylindryczny	1	1	4932363661	4002395331406
14	151	97	10 mm Cylindryczny	1	1	4932363662	4002395331413
15	151	97	10 mm Cylindryczny	1	1	4932363663	4002395331420
16	151	97	10 mm Cylindryczny	1	1	4932363664	4002395331437
18	180	120	10 mm Cylindryczny	1	1	4932363665	4002395331444
20	200	130	10 mm Cylindryczny	1	1	4932363666	4002395331451
①	Wiertła czołowe do drewna, zestaw 5 szt. Ø 4 / 5 / 6 / 8 / 10 mm.		Kaseta z tworzywa sztucznego	5	1	4932352465	4002395371242
②	Wiertła czołowe do drewna, zestaw 8 szt. Ø 3 / 4 / 5 / 6 / 7 / 8 / 9 / 10 mm.		Kaseta z tworzywa sztucznego	8	1	4932352466	4002395371259

Wiertła piórowe

Szybkie wiercenie dużych średnic.

Odpowiednie do wiercenia w naturalnym twardym i miękkim drewnie i płytach wiórowych.

Idealne do zamków drzwiowych, gniazda czopa oraz prac elektrycznych i hydraulicznych.

1/4" sześciokątny uchwyt (DIN E 6.3) pozwala na szybkie zamocowanie w elektronarzędziu lub bezpieczne zaciśnięcie w uchwycie.

Wyszlifowany punkt centrujący pozwala na dokładne ustawienie a ostre skrzydła zwiększają wydajność skrawania.

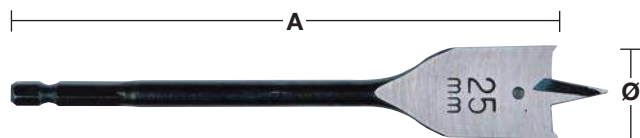

①

Ø (mm)	Długość całkowita (mm) A	Ilość w op.	Min. zam.	Numer Artykułu	Kod EAN
6	152	1	1	4932352487	4002395371457
6	400	1	1	4932352488	4002395371464
8	152	1	1	4932363130	4002395332618
8	400	1	1	4932352489	4002395371471
10	152	1	1	4932363131	4002395332625
10	400	1	1	4932352490	4002395371488
12	152	1	1	4932363132	4002395332632
12	400	1	1	4932352491	4002395371495
13	152	1	1	4932363133	4002395332649
13	400	1	1	4932352492	4002395371501
14	152	1	1	4932363134	4002395332656
14	400	1	1	4932352493	4002395371518
16	152	1	1	4932363135	4002395332663
16	400	1	1	4932352494	4002395371525
18	152	1	1	4932363136	4002395332670
18	400	1	1	4932352495	4002395371532
19	152	1	1	4932363137	4002395332687
19	400	1	1	4932352496	4002395371549
20	152	1	1	4932363138	4002395332694
20	400	1	1	4932352497	4002395371556
22	152	1	1	4932363139	4002395332700
22	400	1	1	4932352498	4002395371563
24	152	1	1	4932363140	4002395332717
25	152	1	1	4932363141	4002395332724
25	400	1	1	4932352499	4002395371570
26	152	1	1	4932363142	4002395332731
28	152	1	1	4932363143	4002395332748
28	400	1	1	4932352500	4002395371587
30	152	1	1	4932363144	4002395332755
30	400	1	1	4932352501	4002395371594
32	152	1	1	4932363145	4002395332762
32	400	1	1	4932352502	4002395371600
35	400	1	1	4932352503	4002395371617
36	152	1	1	4932363146	4002395332779
38	152	1	1	4932363147	4002395332786
40	152	1	1	4932479227	4058546370213

① Komplet 8 szt. wiertel piórowych.

Ø 12 / 16 / 18 / 20 / 22 / 25 / 28 / 32 x 152 mm długości.

8

1

4932352504

4002395371624

Przedłużka



Opis	Długość całkowita (mm) A	Uchwyt	Uchwyt narzędzia	Ilość w op.	Min. zam.	Numer Artykułu	Kod EAN
Przedłużka.	305	1/4" Hex	1/4" Hex	1	1	4932363148	4002395332793

Wiertła do drewna SPEED FEED[™]

Przejdź wyżej od wiertła płaskiego do jakości i wydajności – szybsze wiercenie, dłuższa żywotność i mniej zakleszczania! Podwójna krawędź skrawająca wiertła zapewnia szybkie i dynamiczne wiercenie – do 10 razy szybsze wiercenie niż wiertłami płaskimi.

Stożkowa konstrukcja dla zmniejszenia zapychania opiłkami, mniejszego tarcia i rzadszego zakleszczania się w trudnych zastosowaniach, prowadzi do mniejszej liczby złamań wiertła.

Śruba pociągowa z gwintem o dużym skoku zwiększa samoposuw we wszystkich rodzajach drewna – miękkiego i twardego, mokrego i impregnowanego.

Polerowana i pokryta proszkowo spirala zwiększa prędkość usuwania zwiercin, zmniejsza jego zapychanie, a wydajność samoposuwu jest większa.

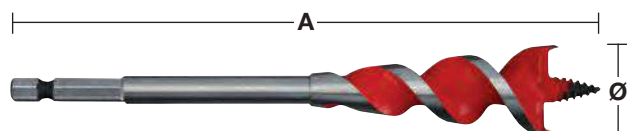

Podwójna krawędź tnąca



Stożkowa konstrukcja

Ø (mm)	Ø (inch)	Długość całkowita (mm) A	Uchwyt	Ilość w op.	Min. zam.	Numer Artykułu	Kod EAN
13	1/2"	165	1/4" Hex	1	1	4932479471	4058546372651
16	5/8"	165	1/4" Hex	1	1	4932479472	4058546372668
18	3/4"	165	1/4" Hex	1	1	4932464071	4058546220167
20	3/4"	165	1/4" Hex	1	1	4932479473	4058546372675
22	7/8"	165	1/4" Hex	1	1	4932479474	4058546372682
25	1"	165	1/4" Hex	1	1	4932479475	4058546372699
32	1 1/4"	165	1/4" Hex	1	1	4932479476	4058546372705
Wiertła SPEED FEED[™] zestaw 4 szt.				4	1	4932479477	4058546372712
Ø 13 / 16 / 20 / / 25 mm							

Wiertła szalunkowe HSS - DIN 7490

Wykonane ze stali HSS wydłużającej ich żywotność. Odpowiednie do przewiercania otworów w kanałach z drewna, płyty gipsowo-kartonowej i metalu. Produkowane zgodnie z normą DIN 7490 i zatwierdzone przez Niemiecki Związek Pracodawców Ubezpieczonych od Odpowiedzialności pod względem wymagań bezpieczeństwa dla budownictwa. Korpus wiertła jest złączony gwintem z walcowatym uchwytem, dzięki czemu eliminowane jest ryzyko pęknięcia i zapewniona idealna współśrodkowość. Niewielki kąt skrętu i pogłębione żłobienia zapewniają odprowadzanie wiórów w sposób błyskawiczny i bez zatykania. Wyprodukowano w Niemczech.

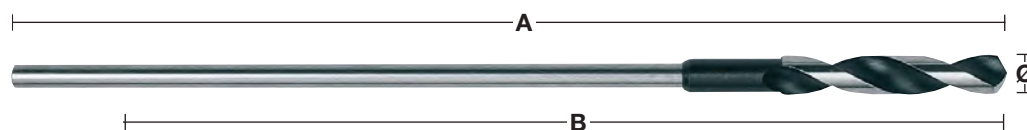

Ø (mm)	Długość całkowita (mm) A	Długość robocza (mm) B	Uchwyt	Ilość w op.	Min. zam.	Numer Artykułu	Kod EAN
6	400	300	5 mm Cylindryczny	1	1	4932399672	4002395363223
6	600	500	5 mm Cylindryczny	1	1	4932399675	4002395363254
8	400	300	6 mm Cylindryczny	1	1	4932363667	4002395331932
8	600	500	6 mm Cylindryczny	1	1	4932363674	4002395331864
10	400	300	8 mm Cylindryczny	1	1	4932363668	4002395331949
10	600	500	8 mm Cylindryczny	1	1	4932363675	4002395331871
12	400	300	8 mm Cylindryczny	1	1	4932363669	4002395331956
12	600	500	8 mm Cylindryczny	1	1	4932363676	4002395331888
14	400	300	8 mm Cylindryczny	1	1	4932363670	4002395331963
14	600	500	8 mm Cylindryczny	1	1	4932363677	4002395331895
16	400	300	10 mm Cylindryczny	1	1	4932363671	4002395331970
16	600	500	10 mm Cylindryczny	1	1	4932363678	4002395331901
18	400	300	10 mm Cylindryczny	1	1	4932363672	4002395331987
18	600	500	10 mm Cylindryczny	1	1	4932363679	4002395331918
20	400	300	10 mm Cylindryczny	1	1	4932363673	4002395331994
20	600	500	10 mm Cylindryczny	1	1	4932363680	4002395331925
22	400	300	10 mm Cylindryczny	1	1	4932399673	4002395363230
22	600	500	10 mm Cylindryczny	1	1	4932399676	4002395363261

Geometria końcówki wiertła HSS

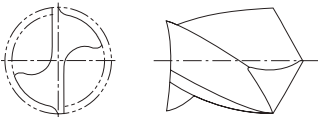
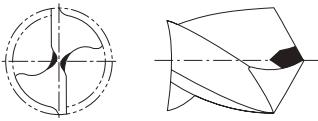
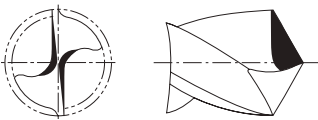
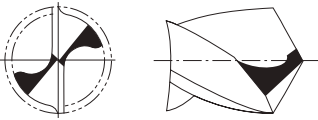
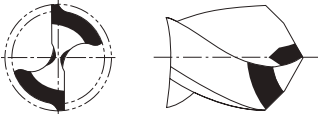
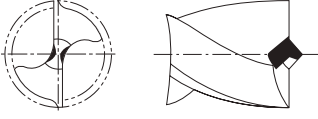
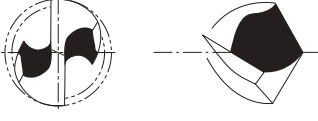
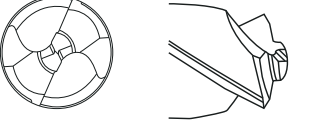
		Norma / Kształt	Zastosowanie	Charakterystyki
		Końcówka normalna standardowa	Do standardowego wiercenia w metalach żelaznych/nieżelaznych oraz w tworzywach sztucznych.	Szeroka krawędź tnąca zapewnia, że wiertło jest mocne i wytrzymałe na naciski boczne. Z powodu szerokiej krawędzi tnącej wymagany jest większy nacisk w celu wywiercenia otworu. Można je łatwo ostrzyć.
		Końcówka z krawędzią do dłutowania DIN 1412 A	Do wiercenia w litej stali wiertłami o dużej średnicy.	Dobre i łatwe centrowanie. Wymaga bardzo małego nacisku przy wierceniu – około 30% mniej niż wiertło ze zwykłą końcówką.
		Końcówka z krawędzią dłutową – z poprawioną krawędzią tnącą DIN 1412 B	Do wiercenia w stali o dużej wytrzymałości i w stalach wysokostopowych. Odpowiednie również do wiercenia w cienkich arkuszach materiału.	Mocne i wytrzymałe na nacisk boczny.
		Końcówka dwuścinowa DIN 1412 C	Do wiercenia w stali o dużej wytrzymałości i w stalach wysokostopowych. Odpowiednie do wiercenia głębokich otworów.	Doskonałe usuwanie wiórów powoduje, że konstrukcja ta jest idealna do wiercenia głębokich otworów. Dobre centrowanie. Wymagany mały nacisk.
		Końcówka do żeliwa z podwójnym kątem DIN 1412 D	Do wiercenia w żeliwie.	Przedłużone główne krawędzie tnące zmniejszają zużycie naroży skrawających zwiększając trwałość. Dobre odprowadzanie ciepła. Odporne na nacisk boczny.
		Końcówka środkująca – DIN 1412 E	Do wiercenia w blachach i miękkich materiałach.	Łatwe centrowanie. Wymagany mały nacisk. Brak zahaczania przy wierceniu w blachach. Dokładne otwory bez zadziorów.
		Końcówka U	Do wysokowydajnego wiercenia w stalach o dużej wytrzymałości, takich jak stal nierdzewna i stal kwasoodporna.	Łatwe centrowanie. Wytwarza małe wióry zapewniając wytwarzanie małej ilości ciepła i szybsze usuwanie materiału, a w konsekwencji szybsze wiercenie.
		Końcówka Quad Edge	Do wiercenia w wysokiej wytrzymałości stali i stali wysokostopowej	Łatwe centrowanie i szybki start wiercenia z końcówką pod kątem 135°. Cztery krawędzie cięcia tworzą mniejsze wióry, aby zapobiec nagromadzeniu ciepła dla dłuższej żywotności.

Instrukcja stosowania wiertel HSS











Następująca tabela przedstawia zalecaną prędkość wiercenia dla najlepszej wydajności i czasu pracy. Tabela powinna być używana tylko jako instrukcja i zależna jest od użytkownika i od materiału do wiercenia. Chłodziwo i smar zapewniają zwiększenie do 5 razy trwałości narzędzi i obrabianego materiału.

Klasa materiału	Klasa materiału	Twardość / Tekstura rozciąg- ania N/mm ²	Twardość według Rockwella	Średnica otworu Ø mm – obr/min					Chłodziwo	
				Ø 1-2	Ø 3-5	Ø 6-10	Ø 11-15	Ø 16-20		
Stal	Stal stopowa, stal niestopowa	< 400	< HRB 69	4770	1870	930	630	470	Emulsja do wiercenia, olej do cięcia	
		400-800	< HRC 21	4450	1770	870	580	430		
	Błacha stalowa	< 800	< HRC 21	4450	1760	860	560	430	Emulsja do wier- cenia, olej estrowy	
	Stal niestopowa	< 800	< HRC 21	4440	1760	860	560	430	Emulsja do wier- cenia, olej estrowy	
	Stal stopowa	< 800	< HRC 21	3950	1550	780	520	390	Emulsja do wiercenia, olej estrowy	
		> 800	> HRC 21	1950	800	390	275	200		
	Stal stopowa i złagodzona	< 1200	< HRC 37	2100	890	450	300	210	Emulsja do wiercenia, olej estrowy	
> 1200		> HRC 38	1350	540	260	170	120			
Posuw	Posuw (mm/obr)			0,03	0,09	0,15	0,20	0,25		
Stal nierdzewna	Prę- kość	Stal nierdzewna	< 1000	< HRC 30	2250	930	450	290	220	Olej rzepakowy olej do cięcia
		Stal nierdzewna	1000-1200	HRC 30-37	1430	560	280	190	130	
	Posuw	Posuw (mm/obr)			0,02	0,06	0,13	0,18	0,24	
Żeliwo	Prę- kość	Żeliwo ciągliwe	750	HRB 99	4700	2000	1100	800	600	Na sucho
		Miękki	450	HRB 75	4500	1700	950	650	550	Emulsja do wiercenia, olej do cięcia
		Ciężki	700	HRB 96	3450	1350	680	440	340	
	Posuw	Posuw (mm/obr)			0,05	0,10	0,16	0,20	0,25	
Aluminium	Prę- kość		< 350	< HRC 59	8700	3560	1720	1130	860	Emulsja do wier- cenia, olej estrowy
	Posuw	Posuw (mm/obr)			0,02	0,08	0,13	0,18	0,23	
Miedź	Prę- kość				5100	2000	990	670	500	Emulsja do wier- cenia, olej estrowy
	Posuw	Posuw (mm/obr)			0,02	0,10	0,20	0,28	0,35	
Brąz	Prę- kość				7950	3190	1480	1010	770	Na sucho
	Posuw	Posuw (mm/obr)			0,02	0,11	0,21	0,32	0,35	
Mosiądz	Prę- kość				7950	3190	1480	1010	770	Emulsja do wiercenia
	Posuw	Posuw (mm/obr)			0,02	0,11	0,21	0,32	0,35	
Magnez	Prę- kość				9550	3800	1900	1250	970	Na sucho
	Posuw	Posuw (mm/obr)			0,05	0,10	0,25	0,30	0,35	
Plastik	Prę- kość	PVC, poliamid, termoplasty			3500	2500	1800	700	450	Woda
	Posuw	Posuw (mm/obr)			0,05	0,10	0,16	0,21	0,23	

RPM: Obroty na minutę: liczba obrotów, które wrzeciono lub narzędzie wykona w ciągu jednej minuty.

Posuw: Odstęp o jaki wysunięty jest frez w stosunku do obrabianego materiału podczas jednego obrotu narzędzia.

Jest to wyrażone ilością odstępów na obrót – mm/obrót

													
Klasa materiału	Typ materiału	Twardość / Tekstura rozciągania N/mm ²	Twardość według Rockwella	HSS-R DIN 338	HSS-G Thunderweb DIN 338 DIN 340 DIN 1897 Podwójna końcówka	HSS-G RED COBALT - DIN 338	Shockwave HSS-G Tin RED HEX	Wiertła stopniowe	Shockwave Wiertła stopniowe	Kobaltowe wiertła stopniowe	Chłodziwo		
Stal	Stal stopowa, stal niestopowa	< 400	< HRB 69		●	●	●	●	●	●	Emulsja do wiercenia, olej do cięcia		
		400-800	< HRC 21	●	●	●	●	●	●	●			
	Blacha stalowa	< 800	< HRC 21		●	●	●	●	●	●	Emulsja do wiercenia, olej estrowy		
	Stal niestopowa	< 800	< HRC 21	●	●	●	●	●	●	●	Emulsja do wiercenia, olej estrowy		
	Stal stopowa	< 800	< HRC 21			●	●	●	●	●	●	Emulsja do wiercenia, olej estrowy	
		> 800	> HRC 21			●	●	●	▲	▲	●		
Stal stopowa i złagodzona	< 1200	< HRC 37				●	●	▲	▲	▲	Emulsja do wiercenia, olej estrowy		
	> 1200	> HRC 38				●	●	▲	▲	▲			
Stal nierdzewna	Stal nierdzewna	< 1000	< HRC 30		▲	●	●	▲		●	Olej rzepakowy, olej do cięcia		
	Stal nierdzewna	1000-1200	HRC 30-37			●	●	▲		●			
Żeliwo	Żeliwo ciągliwe	750	HRB 99	●	●	●	●	●	●	●	Na sucho		
	Miękki	450	HRB 75	●	●	●	●	▲		●	Emulsja do wiercenia, olej do cięcia		
	Ciężki	700	HRB 96	●	●	●	●	●	●	●			
Aluminium		< 350	< HRC 59		▲	●	●	●	●	●	Emulsja do wiercenia, olej estrowy		
Miedź					▲	●	●	●	●	●	Emulsja do wiercenia, olej estrowy		
Brąz				●	●	●	●	●	●	●	Na sucho		
Mosiądz				●	●	●	●	●	●	●	Emulsja do wiercenia		
Magnez						●	●				Na sucho		
Plastik	PVC, poliamid, termoplasty				●	●	●	●	●	●	Woda		
Drewno				●	●	●	●				Suchy		

● Najbardziej odpowiedni. Polecany do tych materiałów. ▲ Odpowiedni. Polecany do okresowego użycia tych materiałów.

WYSOKOWYDAJNE WIERTŁA DO METALU

RED HEX

WIERTŁA DO
METALU HSS-TiN

SHOCKWAVE
IMPACT DUTY

RED COBALT

WIERTŁA DO
METALU HSS-CO



DO
ZAKRĘTAREK
I WIERTAREK



SFAZO-
WANY
Z 3 STRON



INOX



**KOŃCÓWKA
QUAD EDGE™**



**ZMIENNA
GEOMETRIA
SPIRALI**



**ULEPSZONY
RDZEŃ SPIRALI**

RED HEX & RED COBALT

KOŃCÓWKA QUAD EDGE™

- Unikalna kombinacja kąta natarcia 135° i 4 krawędzi tnących
- Precyzyjne wiercenie i szybki start
- 4 krawędzie tnące powodują, że urobek jest mniejszy i zapobiega nagrzewaniu się wiertła co wydłuża jego żywotność

ZMIENNA GEOMETRIA SPIRALI

- Szybsze usuwanie urobku
- Zapobiega nagrzewaniu i szybkiemu niszczeniu się wiertła

ULEPSZONY RDZEŃ SPIRALI

- Poszerzony rdzeń u podstawy wiertła
- Większa wytrzymałość rdzenia wiertła



Wiertła do metalu Shockwave HSS-G Tin RED HEX

Wiertło udarowe z uchwytem 1/4" HEX idealne do zakrętarek udarowych.

Powłoka z azotku tytanu zmniejsza wpływ temperatury na wiertło i sprawia, że staje się ono odpowiednie do użytku z wysokim momentem obrotowym.

Ø (mm)	Długość całkowita (mm) A	Długość robocza (mm) B	Ilość w op.	Min. zam.	Numer Artykułu	Kod EAN
2	59.5	17	2	1	48894703	045242501557
2.5	62	19	2	1	48894704	045242501564
3	65	23	2	1	48894763	045242506866
3.2	66.5	23	2	1	48894706	045242501571
3.3	67	24	2	1	4932471089	4058546287177
3.5	69	25	2	1	48894707	045242501588
4	71.5	26	2	1	48894708	045242501595
4.2	74	28	1	1	48894709	045242501601
4.5	76	29	1	1	48894710	045242501618
4.8	78	29	1	1	48894711	045242501625
5	80	31	1	1	48894712	045242501632
5.5	104	60	1	1	48894764	045242506873
6	105	63	1	1	48894714	045242501649
6.5	107	64	1	1	48894715	045242501656
6.8	108	65	1	1	48894716	045242501663
7	109	66	1	1	48894717	045242501670
7.5	110	67	1	1	48894718	045242501687
8	111	70	1	1	48894719	045242501694
8.5	114	72	1	1	48894720	045242501700
9	117	73	1	1	48894721	045242501717
9.5	118	74	1	1	48894722	045242501724
10	120	76	1	1	48894723	045242501731
10.2	121	77	1	1	4932471090	4058546287184
10.5	122	78	1	1	48894724	045242501748
11	125	80	1	1	48894725	045242501755
11.5	126	81	1	1	48894726	045242501762
12	127	82	1	1	48894727	045242501779
12.5	128	83	1	1	48894728	045242501786
13	130	83	1	1	48894729	045242501793

① Wiertła do metalu Shockwave™ HSS-G TIN RED HEX - zestaw w kasce z tworzywa sztucznego (10 szt.)
Ø 3 / 3.5 / 4 / 4.5 / 5 / 6 / 7 / 8 / 9 / 10 mm

② Wiertła Shockwave HSS-G TiN RED HEX - zestaw w plastikowej kasce (19szt.)

Ø 2 / 2.5 / 2 x 3 / 3.5 / 2 x 4 / 4.5 / 5 / 5.5 / 6 / 6.5 / 7 / 7.5 / 8 / 8.5 / 9 / 9.5 / 10 mm.

Ø (mm)	Długość całkowita (mm) A	Długość robocza (mm) B	Ilość w op.	Min. zam.	Numer Artykułu	Kod EAN
2.5	62	19	10	1	4932478175	4058546341084
3.0	65	23	10	1	4932478176	4058546341091
3.5	69	25	10	1	4932478177	4058546341107
4.0	71.5	26	10	1	4932478178	4058546341114
4.5	76	29	10	1	4932478179	4058546341121
5.0	80	31	10	1	4932478180	4058546341138
6.0	105	63	10	1	4932478181	4058546341145
7.0	109	66	5	1	4932478182	4058546341152
8.0	111	70	5	1	4932478183	4058546341169
10.0	120	76	5	1	4932478184	4058546341176



DESIGNED FOR USE IN **PACKOUT**



Wiertła do metalu HSS-G RED COBALT-DIN 338

Wiertła do metalu szlifowane z twardej, bardzo odpornej na temperaturę, szybkochnącej stali z domieszką kobaltu, produkowanej zgodnie z DIN 338.

Dwuściłowa końcówka skrawająca z kątem 135° poprawia centrowanie - nie jest wymagane zaznaczanie punktami.

Zawartość kobaltu 5%. Wytrzymuje wysokie temperatury wiercenia.

Normalny kąt żłobienia typu N.

Odpowiednie do wiercenia w stalach wysokostopowych i metalach o wytrzymałości na rozciąganie przekraczającej 1000 N/mm², takich jak stale kwasoodporne i stal nierdzewna.

Uchwyt spłaszczony z trzech stron zapewnia lepszy chwyt.

Kolor: brąz.

RED COBALT



Ø (mm)	Długość całkowita (mm) A	Długość robocza (mm) B	Ilość w op.	Min. zam.	Numer Artykułu	Kod EAN
1.0	34	12	2	1	4932363248	4002395333080
1.5	40	18	2	1	4932363249	4002395333097
2.0	49	24	2	1	4932363250	4002395333103
2.5	57	30	2	1	4932363251	4002395333110
3.0	61	33	2	1	4932363253	4002395333134
3.2	65	36	2	1	4932363254	4002395333141
3.3	67	37	2	1	4932471140	4058546287689
3.5	70	39	2	1	4932363256	4002395333165
4.0	75	43	2	1	4932363258	4002395333189
4.2	75	43	1	1	4932363260	4002395333202
4.5	80	47	1	1	4932363262	4002395333226
4.8	86	52	1	1	4932363263	4002395333233
5.0	86	52	1	1	4932363264	4002395333240
5.5	93	57	1	1	4932363267	4002395333271
6.0	93	57	1	1	4932363268	4002395333288
6.5	101	63	1	1	4932363269	4002395333295
6.8	109	69	1	1	4932363270	4002395333301
7.0	109	69	1	1	4932363271	4002395333318
7.5	109	69	1	1	4932363272	4002395333325
8.0	117	75	1	1	4932363274	4002395333349
8.5	117	75	1	1	4932363276	4002395333363
9.0	125	81	1	1	4932363277	4002395333370
9.5	125	81	1	1	4932363278	4002395333387
10.0	133	87	1	1	4932363279	4002395333394
10.2	133	87	1	1	4932471141	4058546287696
10.5	133	87	1	1	4932363281	4002395333417
11.0	142	94	1	1	4932363282	4002395333424
11.5	142	94	1	1	4932363283	4002395333431
12.0	151	101	1	1	4932363284	4002395333448
12.5	151	101	1	1	4932363285	4002395333455
13.0	151	101	1	1	4932363286	4002395333462



Wiertła do metalu HSS-G RED COBALT-DIN 338 - kasety

DESIGNED FOR USE IN **PACKOUT**™

Opis	W zestawie	Ilość w op.	Min. zam.	Numer Artykułu	Kod EAN
Wiertła HSS-G Co (19 sztuk).					
① Ø 1/1,5/2/2,5/3/3,5/4/4,5/5/5,5/6/6,5/7/7,5/8/8,5/9/9,5/10 mm.	Kaseta z tworzywa sztucznego	19	6	4932493867	4058546510275
Wiertła HSS-G Co (25 sztuk).					
② Ø 1/1,5/2/2,5/3/3,5/4/4,5/5/5,5/6/6,5/7/7,5/8/8,5/9/9,5/10/10,5/11/11,5/12/12,5/13 mm.	Kaseta z tworzywa sztucznego	25	1	4932493868	4058546510282



Wiertła do metalu HSS-G RED COBALT - DIN 338 - opakowanie po 5 i 10 szt.

Ø (mm)	Długość całkowita (mm) A	Długość robocza (mm) B	Ilość w op.	Min. zam.	Numer Artykułu	Kod EAN
1.0	34	12	10	1	4932373332	4002395349173
1.5	40	18	10	1	4932373333	4002395349180
2.0	49	24	10	1	4932373334	4002395349197
2.5	57	30	10	1	4932373335	4002395349807
3.0	61	33	10	1	4932373336	4002395349814
3.2	65	36	10	1	4932373337	4002395349821
3.3	67	37	10	1	4932471142	4058546287702
3.5	70	39	10	1	4932373338	4002395349838
4.0	75	43	10	1	4932373339	4002395349845
4.2	75	43	10	1	4932373340	4002395349852
4.5	80	47	10	1	4932373341	4002395349869
4.8	86	52	10	1	4932373342	4002395349876
5.0	86	52	10	1	4932373343	4002395349883
5.5	93	57	10	1	4932373344	4002395349890
6.0	93	57	10	1	4932373345	4002395347100
6.5	101	63	10	1	4932373346	4002395347117
6.8	109	69	5	1	4932373347	4002395347124
7.0	109	69	5	1	4932373348	4002395347131
7.5	109	69	5	1	4932373349	4002395347148
8.0	117	75	5	1	4932373350	4002395347155
8.5	117	75	5	1	4932373351	4002395347162
9.0	125	81	5	1	4932373352	4002395347179
9.5	125	81	5	1	4932373353	4002395347186
10.0	133	87	5	1	4932373354	4002395347193
10.2	133	87	5	1	4932471143	4058546287719
10.5	133	87	5	1	4932373355	4002395347803
11.0	142	94	5	1	4932373356	4002395347810
11.5	142	94	5	1	4932373357	4002395347827
12.0	151	101	5	1	4932373358	4002395347834
12.5	151	101	5	1	4932373359	4002395347841
13.0	151	101	5	1	4932373360	4002395347858

RED COBALT



Pogłębiacze stożkowe ze stali szybko tnącej HSS

NOWOŚĆ

Zgodnie z normą DIN 335C / kąt 90°. Krawędzie tnące: 3
 Gratowanie i pogłębianie za jednym razem zgodnie z normą DIN74/75.
 Geometria cięcia zoptymalizowana pod kątem łatwego centrowania, dobrego usuwania wiórów i niskich wibracji. Najlepszą żywotność uzyskuje się używając smaru.
 Nadaje się do stali < 900 N/mm², aluminium i tworzyw sztucznych.

Opis	Ilość w op.	Min. zam.	Numer Artykułu	Kod EAN
Zestaw pogłębiaczy HSS - 6 szt.	6	1	4932493574	4058546484453
Zestaw pogłębiaczy HSS Co - 6 szt.	6	1	4932493575	4058546484460



Material Quality	HSS	HSS Cobalt
Stal (N/mm ²) < 900	✓	✓
Stal (N/mm ²) < 1300	◆	✓
Stal nierdzewna		✓
Aluminium	✓	✓
Żeliwo	◆	✓
Plastik	✓	

THUNDERWEB

Wiertła do metalu HSS-G-DIN 338

Milwaukee THUNDERWEB

Wiertła **THUNDERWEB** są charakterystyczne poprzez zastosowanie rdzenia spirali w kształcie stożka, którego średnica się zwiększa w kierunku uchwytu wiertła.

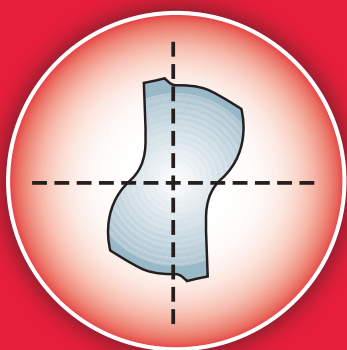

Paraboliczny typ sekcji rdzenia

- Akceptuje większą siłę docisku i moment obrotowy
- Mniej uszkodzeń
- Dłuższa trwałość

Wiertło standardowe

Trzpień rdzenia w standardowych wiertłach jest stałej grubości na całej długości wiertła.

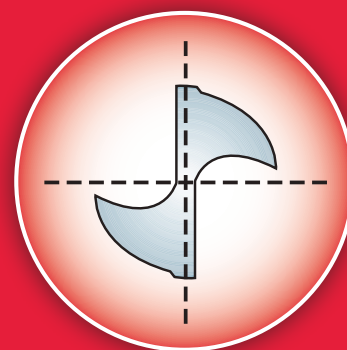

Konwencjonalny typ sekcji rdzenia



THUNDERWEB SPECYFIKACJA

GEOMETRIA SPIRALI

- **THUNDERWEB** – szybkie usuwanie urobku poprzez kształt spirali.
- Rozprowadza ciepło zwiększając żywotność.
- Otwarta spirala redukuje zakleszczenia przy wierceniu głębokich otworów.
- Ostre krawędzie redukują przywieranie i gwarantują szybsze wiercenie.
- Płaski kąt natarcia sprawia, że wiór jest mniejszy.
- Idealny do wiercenia w twardych stalach.

KĄT NATARCIA 135°

- Doskonała precyzja, wiertło nie ślizga się.
- Szybkie zagłębianie.
- Doskonałe do wiercenia na powierzchniach nieregularnych.
- Wymagają mniej siły podczas wiercenia.
- Doskonałe do wiercenia w twardych materiałach.



THUNDERWEB - Wiertła do metalu HSS-G - DIN 338

Ø (mm)	Długość całkowita (mm) A	Długość robocza (mm) B	Ilość w op.	Min. zam.	Numer Artykułu	Kod EAN
1.0	34	12	2	1	4932352345	4002395370047
1.5	40	18	2	1	4932352346	4002395370054
2.0	49	24	2	1	4932352347	4002395370061
2.5	57	30	2	1	4932352348	4002395370078
3.0	61	33	2	1	4932352349	4002395370085
3.2	65	36	2	1	4932352350	4002395370092
3.5	70	39	2	1	4932352351	4002395370108
4.0	75	43	2	1	4932352352	4002395370115
4.2	75	43	1	1	4932352353	4002395370122
4.5	80	47	1	1	4932352354	4002395370139
4.8	86	52	1	1	4932352355	4002395370146
5.0	86	52	1	1	4932352356	4002395370153
5.5	93	57	1	1	4932352357	4002395370160
6.0	93	57	1	1	4932352358	4002395370177
6.5	101	63	1	1	4932352359	4002395370184
6.8	109	69	1	1	4932352360	4002395370191
7.0	109	69	1	1	4932352361	4002395370207
7.5	109	69	1	1	4932352362	4002395370214
8.0	117	75	1	1	4932352363	4002395370221
8.5	117	75	1	1	4932352364	4002395370238
9.0	125	81	1	1	4932352365	4002395370245
9.5	125	81	1	1	4932352366	4002395370252
10.0	133	87	1	1	4932352367	4002395370269
10.5	133	87	1	1	4932352368	4002395370276
11.0	142	94	1	1	4932352369	4002395370283
11.5	142	94	1	1	4932352370	4002395370290
12.0	151	101	1	1	4932352371	4002395370306
12.5	151	101	1	1	4932352372	4002395370313
13.0	151	101	1	1	4932352373	4002395370320

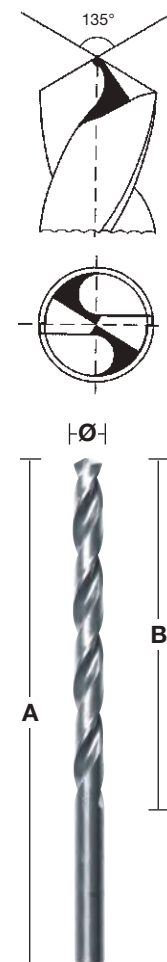

THUNDERWEB - DIN 338 - opakowania po 5 i 10 szt.

Ø (mm)	Długość całkowita (mm)	Długość robocza (mm)	Ilość w op.	Min. zam.	Numer Artykułu	Kod EAN
1	34	12	10	1	4932352377	4002395370368
1.1	36	14	10	1	4932459826	4058546029982
1.2	38	16	10	1	4932459827	4058546029999
1.3	38	16	10	1	4932459828	4058546030001
1.4	40	18	10	1	4932459829	4058546030018
1.5	40	18	10	1	4932352378	4002395370375
1.6	43	20	10	1	4932459830	4058546030025
1.7	43	20	10	1	4932459831	4058546030032
1.8	46	22	10	1	4932459832	4058546030049
1.9	46	22	10	1	4932459833	4058546030056
2	49	24	10	1	4932352379	4002395370382
2.1	49	24	10	1	4932459834	4058546030063
2.2	53	27	10	1	4932459835	4058546030070
2.3	53	27	10	1	4932459836	4058546030087
2.4	57	30	10	1	4932430569	4002395382309
2.5	57	30	10	1	4932352380	4002395370399
2.6	57	30	10	1	4932459837	4058546030094
2.7	61	33	10	1	4932459838	4058546030100
2.8	61	33	10	1	4932459839	4058546030117
2.9	61	33	10	1	4932459840	4058546030124
3	61	33	10	1	4932352381	4002395370405
3.1	65	36	10	1	4932459841	4058546030131
3.2	65	36	10	1	4932352382	4002395370412
3.3	65	36	10	1	4932459842	4058546030148
3.4	70	39	10	1	4932459843	4058546030155



THUNDERWEB - DIN 338 - opakowania po 5 i 10 szt.

Ø (mm)	Długość całkowita (mm)	Długość robocza (mm)	Ilość w op.	Min. zam.	Numer Artykułu	Kod EAN
3.5	70	39	10	1	4932352383	4002395370429
3.6	70	39	10	1	4932459844	4058546030162
3.7	70	39	10	1	4932459845	4058546030179
3.8	75	43	10	1	4932430547	4002395382088
3.9	75	43	10	1	4932459846	4058546030186
4	75	43	10	1	4932352384	4002395370436
4.1	75	43	10	1	4932459847	4058546030193
4.2	75	43	10	1	4932352385	4002395370443
4.3	80	47	10	1	4932459848	4058546030209
4.4	80	47	10	1	4932459849	4058546030216
4.5	80	47	10	1	4932352386	4002395370450
4.6	80	47	10	1	4932459850	4058546030223
4.7	80	47	10	1	4932459851	4058546030230
4.8	86	52	10	1	4932352387	4002395370467
4.9	86	52	10	1	4932459852	4058546030247
5	86	52	10	1	4932352388	4002395370474
5.1	86	52	10	1	4932459853	4058546030254
5.2	86	52	10	1	4932430548	4002395382095
5.3	86	52	10	1	4932459854	4058546030261
5.4	93	57	10	1	4932459855	4058546030278
5.5	93	57	10	1	4932352389	4002395370481
5.6	93	57	10	1	4932430570	4002395382316
5.7	93	57	10	1	4932459856	4058546030285
5.8	93	57	10	1	4932430549	4002395382101
5.9	93	57	10	1	4932459857	4058546030292
6	93	57	10	1	4932352390	4002395370498
6.1	101	63	10	1	4932459858	4058546030308
6.2	101	63	10	1	4932430550	4002395382118
6.3	101	63	10	1	4932459859	4058546030315
6.4	101	63	10	1	4932430571	4002395382323
6.5	101	63	10	1	4932352391	4002395370504
6.6	101	63	5	1	4932459860	4058546030322
6.7	101	63	5	1	4932459861	4058546030339
6.8	109	69	5	1	4932352392	4002395370511
6.9	109	69	5	1	4932459862	4058546030346
7	109	69	5	1	4932352393	4002395370528
7.1	109	69	5	1	4932459863	4058546030353
7.2	109	69	5	1	4932430551	4002395382125
7.3	109	69	5	1	4932459864	4058546030360
7.4	109	69	5	1	4932459865	4058546030377
7.5	109	69	5	1	4932352394	4002395370535
7.6	117	75	5	1	4932459866	4058546030384
7.7	117	75	5	1	4932459867	4058546030391
7.8	117	75	5	1	4932459868	4058546030407
7.9	117	75	5	1	4932459869	4058546030414
8	117	75	5	1	4932352395	4002395370542
8.1	117	75	5	1	4932459870	4058546030421
8.2	117	75	5	1	4932430552	4002395382132
8.3	117	75	5	1	4932459871	4058546030438
8.4	117	75	5	1	4932430553	4002395382149
8.5	117	75	5	1	4932352396	4002395370559
8.6	125	81	5	1	4932459872	4058546030445
8.7	125	81	5	1	4932459873	4058546030452
8.8	125	81	5	1	4932459874	4058546030469
8.9	125	81	5	1	4932459875	4058546030476
9	125	81	5	1	4932352397	4002395370566
9.1	125	81	5	1	4932459876	4058546030483
9.2	125	81	5	1	4932459877	4058546030490
9.3	125	81	5	1	4932459878	4058546030506
9.4	125	81	5	1	4932459879	4058546030513
9.5	125	81	5	1	4932352398	4002395370573
9.6	133	87	5	1	4932459880	4058546030520
9.7	133	87	5	1	4932459881	4058546030537
9.8	133	87	5	1	4932459882	4058546030544



THUNDERWEB - DIN 338 - opakowania po 5 i 10 szt.

Ø (mm)	Długość całkowita (mm)	Długość robocza (mm)	Ilość w op.	Min. zam.	Numer Artykułu	Kod EAN
9.9	133	87	5	1	4932459883	4058546030551
10	133	87	5	1	4932352399	4002395370580
10.5	133	87	5	1	4932352400	4002395370597
11	142	94	5	1	4932352401	4002395370603
11.5	142	94	5	1	4932352402	4002395370610
12	151	101	5	1	4932352403	4002395370627
12.5	151	101	5	1	4932352404	4002395370634
13	151	101	5	1	4932352405	4002395370641



Wiertła do metalu THUNDERWEB - DIN 338 - kasety

Opis	W zestawie	Ilość w op.	Min. zam.	Numer Artykułu	Kod EAN
Zestaw THUNDERWEB HSS-G (19 szt.). Ø 1 / 1,5 / 2 / 2,5 / 3 / 3,5 / 4 / 4,5 / 5 / 5,5 / 6 / 6,5 / 7 / 7,5 / 8 / 8,5 / 9 / 9,5 / 10 mm.	Kaseta z tworzywa sztucznego	19	1	4932493869	4058546510299
Zestaw THUNDERWEB HSS-G (25 szt.). Ø 1 / 1,5 / 2 / 2,5 / 3 / 3,5 / 4 / 4,5 / 5 / 5,5 / 6 / 6,5 / 7 / 7,5 / 8 / 8,5 / 9 / 9,5 / 10 / 10,5 / 11 / 11,5 / 12 / 12,5 / 13 mm.	Kaseta z tworzywa sztucznego	25	1	4932493870	4058546510305

DESIGNED FOR USE IN **PACKOUT™**



Wiertła do metalu HSS-G, długie - DIN 340 / opakowanie po 5 i 10 szt.

Jakość wiertła: Stal szybko tnąca wysokojakościowa.
Geometria końcówki: Końcówka dwuścińowa DIN 1412 C.
Prawoskrętna krawędź cięcia. Powierzchnia / Kolor: Poleryzowane/srebrny.
Końcówka wiertła ukształtowana zgodnie z DIN 1412 C o kącie wierzchołkowym 135° zapewnia lepsze centrowanie. Redukuje ślizganie dla wydajnej pracy na powierzchniach nieregularnych.
Najbardziej nadają się do wiercenia głębokich otworów lub profili zamkniętych.
Nadają się do wiercenia blachy stalowej, w materiałach stopowych i niestopowych do 900 N/mm².
Nadają się także do wiercenia w drewnie i tworzywach sztucznych.

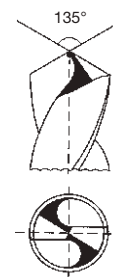

Ø (mm)	Długość całkowita (mm) A	Długość robocza (mm) B	Ilość w op.	Min. zam.	Numer Artykułu	Kod EAN
2.0	85	56	10	1	4932430328	4002395379897
2.5	95	62	10	1	4932430329	4002395379903
3.0	100	66	10	1	4932430330	4002395379910
3.5	112	73	10	1	4932430331	4002395379927
4.0	119	78	10	1	4932430332	4002395379934
4.5	126	82	10	1	4932430333	4002395379941
5.0	132	87	10	1	4932430334	4002395379958
5.5	139	91	10	1	4932430335	4002395379965
6.0	139	91	10	1	4932430336	4002395379972
6.5	148	97	10	1	4932430337	4002395379989
7.0	156	102	10	1	4932430338	4002395379996
8.0	165	109	10	1	4932430339	4002395380008
9.0	175	115	10	1	4932430340	4002395380015
10.0	184	121	10	1	4932430341	4002395380022
11.0	195	128	5	1	4932430342	4002395380039
12.0	205	134	5	1	4932430343	4002395380046
13.0	205	134	5	1	4932430344	4002395380053

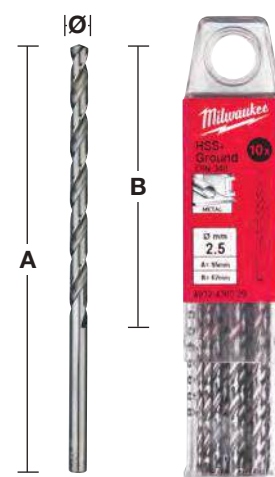

Wiertła do metalu HSS-G, krótkie - DIN 1897 - opakowanie po 5 i 10 szt.

Jakość wiertła: Wysokiej jakości stal szybko tnąca. Geometria końcówki Dwuściłowa DIN 1412 C. Kąt wierzchołkowy: 118°. Tolerancja: h8. Kąt pochylenia linii śrubowej / złożenia: złożenie typu N i kąt normalny 20-30°. Prawoskrętna krawędź skrawająca. Powierzchnia / kolor: Błyszczący srebrny. Wytrzymałe duże obciążenie na ostrze wiertła dzięki małej długości całkowitej. Doskonała współśrodkowość. Polerowane złożenie typu N z prawoskrętną krawędzią tnącą wyklucza zakleszczenie i zapewnia szybkie usuwanie wiórów i wiercenie przy mniejszym wysiłku. Zastosowanie: Najbardziej nadaje się do wiercenia blachy i materiałów cienkościennych. Nadają się do wiercenia w blaszce stalowej, cienkich materiałach stopowych i niestopowych do 900 N/mm². Odpowiednie również do drewna i tworzyw sztucznych. Prawoskrętna krawędź skrawająca. Powierzchnia / kolor: Błyszczący srebrny. Wytrzymałe duże obciążenie na ostrze wiertła dzięki małej długości całkowitej. Doskonała współśrodkowość. Polerowane złożenie typu N z prawoskrętną krawędzią tnącą wyklucza zakleszczenie i zapewnia szybkie usuwanie wiórów i wiercenie przy mniejszym wysiłku. Zastosowanie: Najbardziej nadaje się do wiercenia blachy i materiałów cienkościennych.

Ø (mm)	Długość całkowita (mm) A	Długość robocza (mm) B	Ilość w op.	Min. zam.	Numer Artykułu	Kod EAN
2.0	38	12	10	1	4932352200	4002395368532
2.5	43	14	10	1	4932352201	4002395368549
3.0	46	16	10	1	4932352202	4002395368556
3.2	49	18	10	1	4932352203	4002395368563
3.3	49	18	10	1	4932352204	4002395368570
3.5	52	20	10	1	4932352205	4002395368587
3.7	52	20	10	1	4932352206	4002395368594
4.0	55	22	10	1	4932352207	4002395368600
4.2	55	22	10	1	4932352208	4002395368617
4.5	58	24	10	1	4932352209	4002395368624
4.8	62	26	10	1	4932352210	4002395368631
5.0	62	26	10	1	4932352211	4002395368648
5.2	62	26	10	1	4932352212	4002395368655
5.5	66	28	10	1	4932352213	4002395368662
6.0	66	28	10	1	4932352214	4002395368679
6.5	70	31	10	1	4932352215	4002395368686
7.0	74	34	5	1	4932352216	4002395368693
7.5	74	34	5	1	4932352217	4002395368709
8.0	79	37	5	1	4932352218	4002395368716
8.5	79	37	5	1	4932352219	4002395368723
9.0	84	40	5	1	4932352220	4002395368730
10.0	89	43	5	1	4932352221	4002395368747

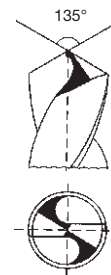

Wiertła do metalu HSS-G - Dwustronne

Jakość wiertła: Wysokiej jakości stal szybko tnąca. Geometria końcówki: Dwuściłowa DIN 1412 C. Kąt wierzchołkowy: 135°. Tolerancja: h8. Kąt pochylenia linii śrubowej / złożenia: złożenie typu N i kąt normalny 20-30°. Prawoskrętna krawędź skrawająca. Powierzchnia / kolor: Błyszczący srebrny. Końcówka dwuściłowa zapewnia dobre centrowanie. Można używać obu końców. Ze względu na jego małą długość może być używane przy dużym nacisku posuwu bez ryzyka złamania. Doskonała współśrodkowość. Polerowane złożenie typu N z prawoskrętną krawędzią tnącą wyklucza zakleszczenie i zapewnia szybkie usuwanie wiórów i wiercenie przy mniejszym wysiłku. Zastosowanie: Odpowiednie do wiercenia w stali, metalach nieżelaznych i plastiku. Najbardziej nadaje się do blachy stalowej, np. otworów pod nity.

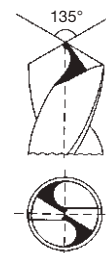

Ø (mm)	Długość całkowita (mm) A	Długość robocza (mm) B	Ilość w op.	Min. zam.	Numer Artykułu	Kod EAN
2.5	43	10	10	1	4932352222	4002395368754
3.0	46	11	10	1	4932352223	4002395368761
3.2	49	12	10	1	4932352224	4002395368778
3.3	49	12	10	1	4932352225	4002395368785
3.5	52	14	10	1	4932352226	4002395368792
4.0	55	14	10	1	4932352227	4002395368808
4.1	55	14	10	1	4932352228	4002395368815
4.2	55	14	10	1	4932352229	4002395368822
4.5	58	16	10	1	4932352230	4002395368839
4.8	62	18	10	1	4932352231	4002395368846
5.0	62	18	10	1	4932352232	4002395368853
5.5	66	19	10	1	4932352233	4002395368860
6.0	66	19	10	1	4932352234	4002395368877



Wiertła do metalu HSS, walcowane - DIN 338 - opakowanie po 5 i 10 szt.

Wiertła do metalu ze stali szybko tnącej walcowanej, produkowane zgodnie z DIN 338. Powłoka tlenkowa umożliwia szybkie usuwanie opiłków. Ostrze skrawające o kącie 118° ze zwykłą końcówką.

Normalny kąt żłobienia typu N.

Nadają się do wiercenia w stali, żeliwie, materiałach stopowych i niestopowych do 800 N/mm².

Kolor: czarny.

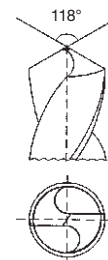

Ø (mm)	Długość całkowita (mm) A	Długość robocza (mm) B	Ilość w op.	Min. zam.	Numer Artykułu	Kod EAN
1.0	34	12	10	1	4932363444	4002395329458
1.5	40	18	10	1	4932363449	4002395329502
2.0	49	24	10	1	4932363454	4002395329557
2.5	57	30	10	1	4932363459	4002395329601
3.0	61	33	10	1	4932363464	4002395329656
3.2	65	36	10	1	4932363466	4002395329670
3.5	70	39	10	1	4932363469	4002395329700
4.0	75	43	10	1	4932363474	4002395329755
4.2	75	43	10	1	4932363476	4002395329779
4.5	80	47	10	1	4932363479	4002395329809
4.8	86	52	10	1	4932363482	4002395329830
5.0	86	52	10	1	4932363484	4002395329854
5.5	93	57	10	1	4932363489	4002395329908
6.0	93	57	10	1	4932363494	4002395329953
6.5	101	63	10	1	4932363499	4002395330003
6.8	109	69	10	1	4932363502	4002395330034
7.0	109	69	10	1	4932363504	4002395330058
7.5	109	69	10	1	4932363509	4002395330102
8.0	117	75	10	1	4932363514	4002395330157
8.5	117	75	10	1	4932363519	4002395330201
9.0	125	81	10	1	4932363524	4002395330256
9.5	125	81	10	1	4932363529	4002395330300
10.0	133	87	10	1	4932363534	4002395330355
10.5	133	87	5	1	4932363539	4002395330409
11.0	142	94	5	1	4932363544	4002395330454
11.5	142	94	5	1	4932363549	4002395330508
12.0	151	101	5	1	4932363554	4002395330553
12.5	151	101	5	1	4932363559	4002395330607
13.0	151	101	5	1	4932363564	4002395330652



Wiertła do metalu HSS, walcowane - DIN 338 - kasety

Opis	W zestawie	Ilość w op.	Min. zam.	Numer Artykułu	Kod EAN
Wiertła HSS-R (19 sztuk).					
① Ø 1/1,5/2/2,5/3/3,5/4/4,5/5/5,5/6/6,5/7/7,5/8/8,5/9/9,5/10 mm.	Kaseta metalowa	19	1	4932352468	4002395371273
Wiertła HSS-R (25 sztuk).					
② Ø 1/1,5/2/2,5/3/3,5/4/4,5/5/5,5/6/6,5/7/7,5/8/8,5/9/9,5/10/10,5/11/11,5/12/12,5/13 mm.	Kaseta metalowa	25	1	4932352469	4002395371280

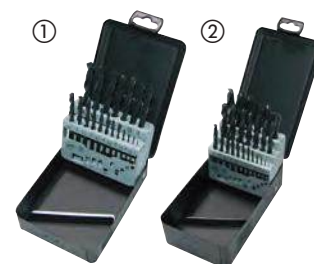

Wiertła do metalu HSS, walcowane - DIN 338 - podtaczane

Wiertła do metalu ze stali szybko tnącej walcowanej produkowane zgodnie z DIN 338.

Powłoka tlenkowa umożliwia szybkie usuwanie opiłków.

Ostrze skrawające o kącie 118° ze zwykłą końcówką.

Normalny kąt rowka typu N.

Nadają się do wiercenia w stali, żeliwie, materiałach stopowych i niestopowych do 800 N/mm².

Kolor: czarny.

Ø 13,5 mm - Ø 16 mm = chwyt 10 mm / Ø 16,5 mm - Ø 20 mm = chwyt 13 mm.

Ø (mm)	Długość całkowita (mm) A	Długość robocza (mm) B	Ilość w op.	Min. zam.	Numer Artykułu	Kod EAN
13.5	160	108	1	1	4932373318	4002395348435
14.0	160	108	1	1	4932373319	4002395348442
14.5	169	108	1	1	4932373320	4002395348459
15.0	169	114	1	1	4932373321	4002395348466
15.5	178	120	1	1	4932373322	4002395348473
16.0	178	120	1	1	4932373323	4002395348480
16.5	184	125	1	1	4932373324	4002395348497
17.0	184	125	1	1	4932373325	4002395349104
17.5	191	130	1	1	4932373326	4002395349111
18.0	191	130	1	1	4932373327	4002395349128
18.5	198	135	1	1	4932373328	4002395349135
19.0	198	135	1	1	4932373329	4002395349142
19.5	205	140	1	1	4932373330	4002395349159
20.0	205	140	1	1	4932373331	4002395349166



Wiertła do metalu HSS-R - DIN 338 - 345 sztuk - metalowa skrzynka

Ø (mm)	Długość całkowita (mm) A	Długość robocza (mm) B	Ilość w op.	Min. zam.	Numer Artykułu	Kod EAN
Metalowa kasetka z wiertłami do metalu HSS, walcowanymi (345 szt.).			345	1	4932352674	4002395373321
1.0	34	12	20			
1.5	40	18	20			
2	49	24	20			
2.5	57	30	20			
3	61	33	20			
3.5	70	39	20			
4	75	43	20			
4.5	80	47	20			
5	86	52	20			
5.5	93	57	20			
6	93	57	20			
6.5	101	63	20			
7	109	69	10			
7.5	109	69	10			
8	117	75	20			
8.5	117	75	10			
9	125	81	10			
9.5	125	81	5			
10	133	87	10			
10.5	133	87	5			
11	142	94	5			
11.5	142	94	5			
12	151	101	5			
12.5	151	101	5			
13	151	101	5			



NOWE KOBALTOWE WIERTŁA STOPNIOWE

Nowa powłoka PVD (AlCrN) daje 10x dłuższą żywotność w stosunku do standardowych wiertel stopniowych MILWAUKEE®. Do stali i stali nierdzewnej.



MATERIAŁY:

STAL	MIEDŹ	MOSIĄDZ	ALUMINIUM	STAL NIERDZEWNA	TWORZYWA SZTUCZNE
------	-------	---------	-----------	-----------------	-------------------

- 1 KOŃCÓWKA RAPID STRIKE™: poprawia centrowanie - mniejsze ruchy boczne wiertła i szybkie wiercenie bez wstępnego nawiercania czy użycia punktaka.
- 2 Zoptymalizowana podwójna końcówka o geometrii zapewniającej dwukrotnie szybsze i sprawniejsze cięcie.
- 3 Specjalna końcówka i stopniowa geometria dla ergonomicznej pracy - mniejsze ryzyko osunięcia wiertła przy pracy z szybkowierzącymi narzędziami bezprzewodowymi, zapobiega też deformacji wierconego materiału.
- 4 Wykonane ze specjalnej stali z powierzchnią oksydowaną, które sprawiają, że wiertło ma 4-krotnie dłuższą żywotność.
- 5 Grawerowane laserowo oznaczenia dla najlepszej widoczności.
- 6 Każdy stopień jest tak zeszlifowany, aby wiertło automatycznie wygładzało krawędzie podczas wiercenia.
- 7 Uchwyt Secure Grip szfawany z 3 stron zapewnia lepszy chwyt narzędzia w uchwycie i zapewnia maksymalne przeniesienie momentu obrotowego.



BRANŻE:



Wiercenie w celu położenia instalacji elektrycznej



Wiercenie otworów do rur i instalacji hydraulicznej



Wiercenie otworów różnych rozmiarów i pogłębianie istniejących



Wiercenie otworów do położenia okablowania



Różne zastosowania, wiercenie i powiększanie otworów

Kobaltowe Wiertła Stopniowe

NOWOŚĆ

Nowa powłoka AICrN daje 10x dłuższą żywotność w stosunku do standardowych wiertel stopniowych MILWAUKEE®.

Do stali i stali nierdzewnej.

Końcówka RAPID STRIKE TIP[™] zapewnia dokładne pozycjonowanie otworu i szybkie rozpoczęcie wiercenia, bez potrzeby nawiercania wstępnego.

Specjalna końcówka i stopniowa geometria dla ergonomicznej pracy - mniejsze ryzyko osunięcia wiertła przy pracy z szybkowierzącymi narzędziami bezprzewodowymi, zapobiega też deformacji wierconego materiału.

2 zoptymalizowane krawędzie tnące pozwalają na 2 x szybsze i gładzsze cięcie.

Uchwyt Secure Grip sfazowany z 3 stron zapewnia lepsze mocowanie narzędzia w uchwycie i zapewnia maksymalne przeniesienie momentu obrotowego.

Opis	Średnica chwytu (mm)	Całkowita długość (mm)	Liczba kroków	Ilość w op.	Min. zam.	Numer Artykułu	Kod EAN
① Wiertło 4 - 20 mm	8	62	10	1	1	48899372	045242603862
② Wiertło 6 - 35 mm	10	86	16	1	1	48899395	045242567676
③ Wiertło M6 - M32	10	90	14	1	1	48899380	045242567652
④ Zestaw kobaltowych wiertel stopniowych (2szt) Zawiera 2x kobaltowe wiertło stopniowe: 4 - 20 mm, 6 - 35 mm				2	1	48899398	045242529216

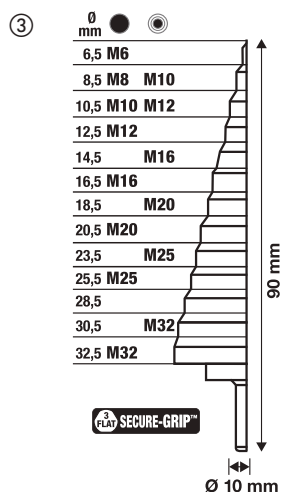
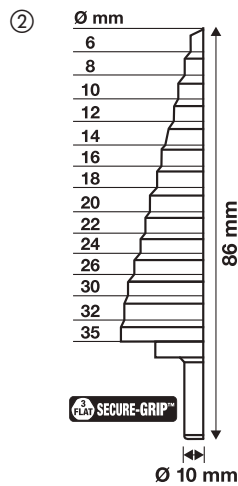
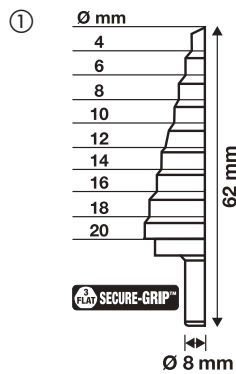

SHOCKWAVE™ IMPACT DUTY™

Wiertła stopniowe udarowe SHOCKWAVE™ Impact Duty™

Wiertła stopniowe udarowe SHOCKWAVE™ Impact Duty™ są zaprojektowane tak, aby dostarczyć największą wydajność w zakrętarkach udarowych i wszechstronność użycia w wiertarko-wkrętarkach. Uchwyt 1/4" Hex z optymalizowanym SHOCKZONE™ zapewnia ochronę przed wczesnym uszkodzeniem uchwytu.

Powłoka z azotku tytanu zapewnia 5x dłuższą żywotność wiertła.

Końcówka Rapid Strike™: zapobiega ślizganiu się wiertła bez konieczności wstępnego nawiercania.

2 krawędzie tnące dla szybkiego i gładkiego wiercenia.

Laserowe oznaczenia w pełni odporne na ścieranie.



Opis	Średnica chwytu (mm)	Całkowita długość (mm)	Liczba kroków	Ilość w op.	Min. zam.	Numer Artykułu	Kod EAN
① Wiertło 4 - 12 mm (stopnie co 1')	1/4" Hex	83	9	1	1	48899261	045242505166
② Wiertło 4 - 12 mm (stopnie co 2')	1/4" Hex	83	5	1	1	48899262	045242505173
③ Wiertło 4 - 20 mm	1/4" Hex	83	9	1	1	48899263	045242505180
④ Wiertło 4 - 30 mm	1/4" Hex	95	12	1	1	48899265	045242505203
⑤ Zestaw udarowych wiertel stopniowych SHOCKWAVE™ Impact Duty™ (3 szt.) Zawiera 3 wiertła stopniowe SHOCKWAVE™: 4 - 12 mm/1,4 - 20mm, 4 - 30 mm				3	1	48899266	045242505210

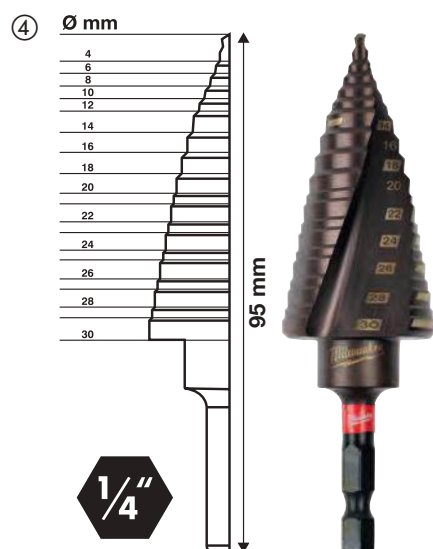
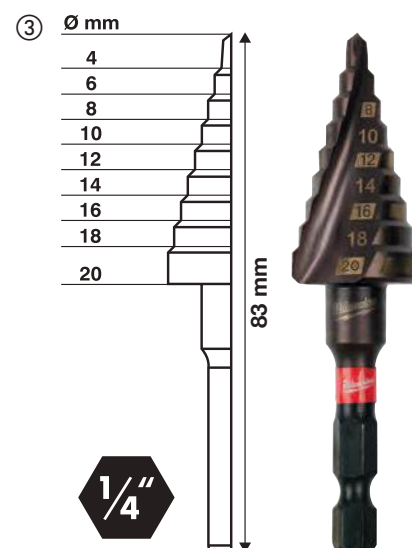
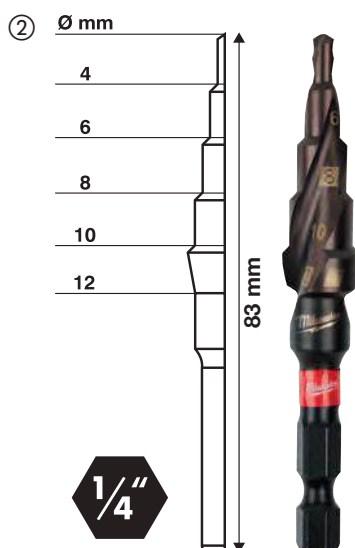
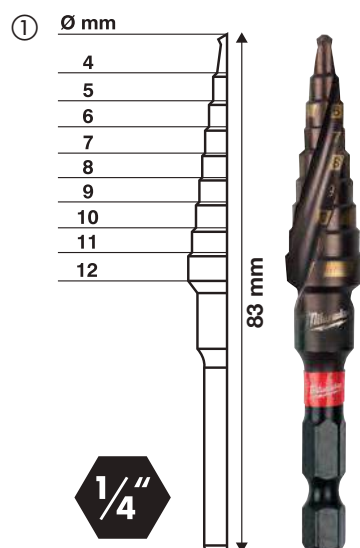

Wiertła stopniowe

Opis	Średnica chwytu (mm)	Całkowita długość (mm)	Liczba kroków	Ilość w op.	Min. zam.	Numer Artykułu	Kod EAN
① Wiertło PG 7 - PG 21	10	68	9	1	1	48899321	045242364060
② Wiertło M 6 - M 32	10	92	13	1	1	48899332	045242344437
③ Wiertło 4 - 12 mm / 1"	6	65	9	1	1	48899301	045242342532
④ Wiertło 4 - 20 mm	8	65	9	1	1	48899320	045242344406
⑤ Wiertło 6 - 35 mm	10	90	14	1	1	48899335	045242344413
⑥ Wiertło 6 - 40.5 mm	10	90	17	1	1	48899340	045242547777
Zestaw 3 wiertel stopniowych, wiertła nr 3, 4, 6.				3	1	48899399	045242344420
Zawiera 3 wiertła stopniowe: 4 - 12 mm/1,4 - 20 mm, 6 - 35 mm							
Zestaw wiertel stopniowych i wiertła do metalu - 10 szt.				10	1	48899350	045242538836
Wiertła stopniowe: 1 x 4 - 12 mm, 1 x 4 - 20 mm. Wiertła HSS-G THUNDERWEB: 2 x 2 mm, 2 x 3 mm, 2 x 4 mm, 1 x 5 mm, 1 x 6 mm							

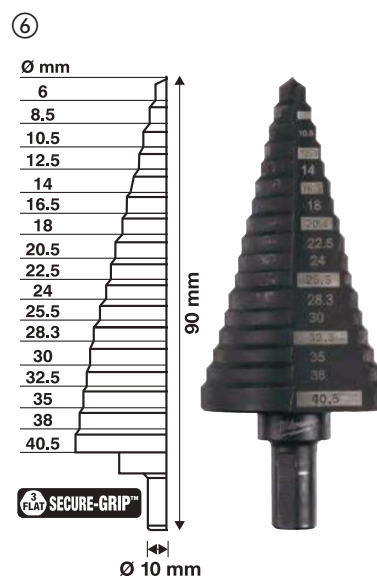
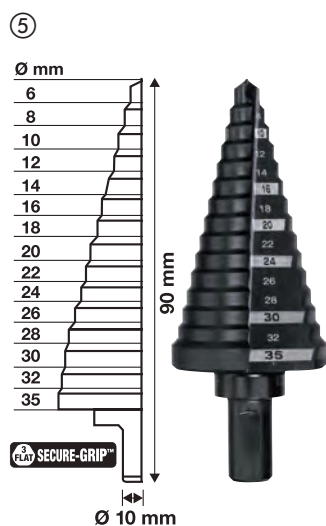
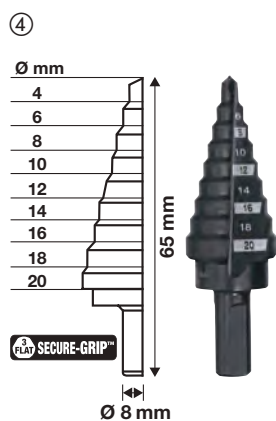
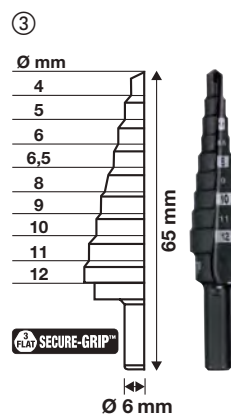
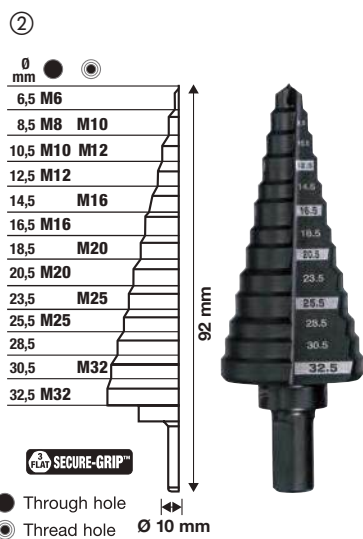

Wiercenie magnetyczne

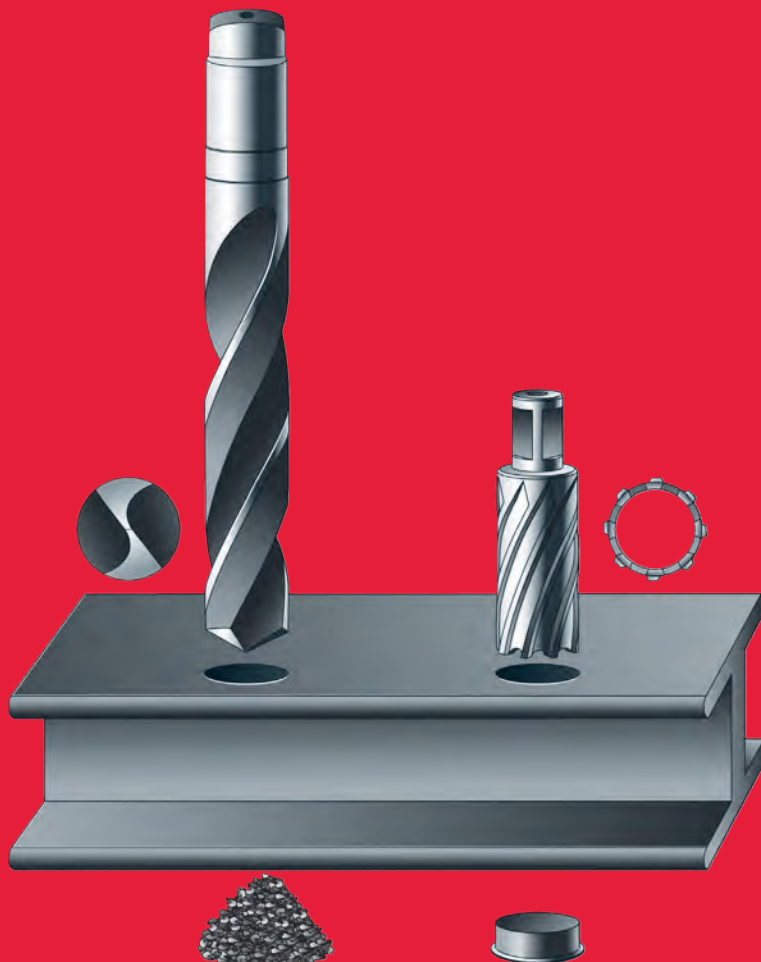

100% szybsze

Oszczędność czasu możemy osiągnąć dzięki następującym czynnikom: Po pierwsze, frez pierścieniowy tnie materiał tylko na krawędzi, przeciwie do wiertła krętego, który tnie całkowitą średnicę.

Po drugie, dwa agresywne kąty ostre, poprzez krawędź skrawającą zwiększają szybkość wiercenia i zmniejszają opór.

30% większa produktywność

Ponieważ frez pierścieniowy tylko na krawędzi otworu tnie materiał.

Wymagana jest mniejsza energia silnika i moc napędowa.

Im większa średnica wiertła, tym większa oszczędności energii.

Dłuższa żywotność

Krawędź skrawająca frezów pierścieniowych pracuje mniej niż wiertło kręte wierząc więcej otworów. 6 mm gruby korpus razem ze specjalną geometrią zębów zapewnia większą stabilność i redukuje uszkodzenia spowodowane przeciążeniem.

Prędkość obrotowa

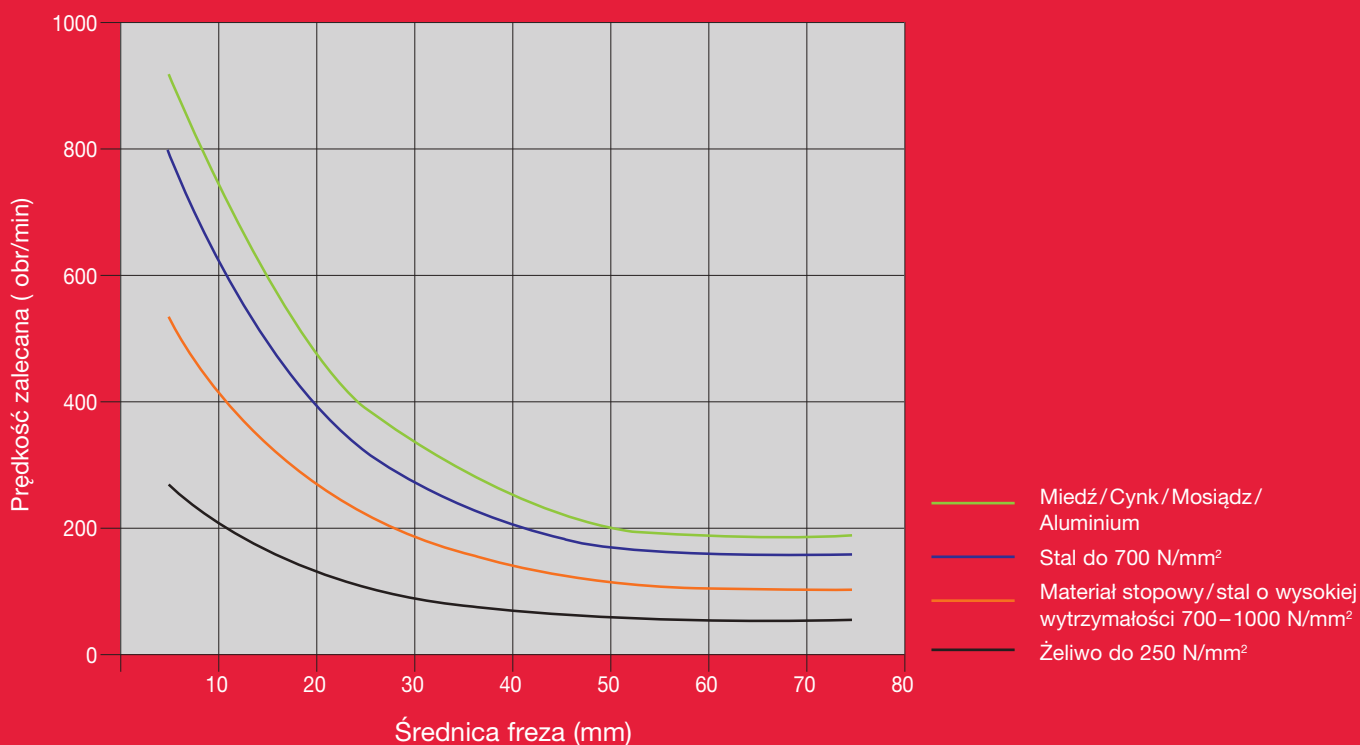

Wiertła trepanacyjne HSS

Frezy obwodowe HSS o grubych ściankach zapewniają zwiększenie trwałości i żywotności. Posiadają standardowy chwyt 19 mm Weldon.

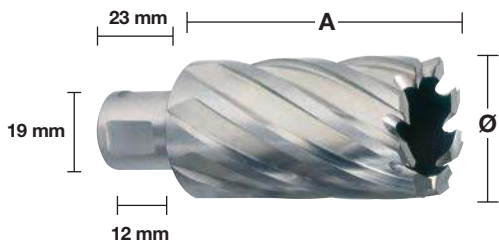

30 mm

Ø (mm)	Długość całkowita ilość w op. (mm) A	Min. zam.	Numer Artykułu	Kod EAN
12	30	1	4932371740	4002395344161
13	30	1	4932371741	4002395344178
14	30	1	4932343270	4002395315130
15	30	1	4932343271	4002395315147
16	30	1	4932343272	4002395315154
17	30	1	4932343273	4002395315161
18	30	1	4932343274	4002395315178
19	30	1	4932343275	4002395315185
20	30	1	4932343276	4002395315192
21	30	1	4932343277	4002395315208
22	30	1	4932343278	4002395315215
23	30	1	4932343279	4002395315222
24	30	1	4932343280	4002395315239
25	30	1	4932343281	4002395315246
26	30	1	4932343282	4002395315253
27	30	1	4932343283	4002395315260
28	30	1	4932343284	4002395315277
29	30	1	4932343285	4002395315284
30	30	1	4932343286	4002395315291
31	30	1	4932343287	4002395315307
32	30	1	4932343288	4002395315314
33	30	1	4932371742	4002395344185
34	30	1	4932371743	4002395344192
35	30	1	4932371744	4002395344208
36	30	1	4932371745	4002395344215
37	30	1	4932371746	4002395344222
38	30	1	4932371747	4002395344239
39	30	1	4932371748	4002395344246
40	30	1	4932371749	4002395344253
41	30	1	4932371750	4002395344260
42	30	1	4932371751	4002395344277
43	30	1	4932371752	4002395344284
44	30	1	4932371753	4002395344291
45	30	1	4932371754	4002395344307
46	30	1	4932371755	4002395344314
47	30	1	4932371756	4002395344321
48	30	1	4932371757	4002395344338
49	30	1	4932371758	4002395344345
50	30	1	4932371759	4002395344352

50 mm

Ø (mm)	Długość całkowita ilość w op. (mm) A	Min. zam.	Numer Artykułu	Kod EAN
14	50	1	4932343289	4002395315352
15	50	1	4932343290	4002395315369
16	50	1	4932343291	4002395315376
17	50	1	4932343292	4002395315383
18	50	1	4932343293	4002395315390
19	50	1	4932343294	4002395315406
20	50	1	4932343295	4002395315413
21	50	1	4932343296	4002395315420
22	50	1	4932343297	4002395315437
23	50	1	4932343298	4002395315444
24	50	1	4932343299	4002395315451
25	50	1	4932343300	4002395315468
26	50	1	4932343301	4002395315475
27	50	1	4932343302	4002395315482
28	50	1	4932343303	4002395315499
29	50	1	4932343304	4002395315505
30	50	1	4932343305	4002395315512
31	50	1	4932343306	4002395315529
32	50	1	4932343307	4002395315536
33	50	1	4932371760	4002395344369
34	50	1	4932371761	4002395344376
35	50	1	4932371762	4002395344383
36	50	1	4932371763	4002395344390
37	50	1	4932371764	4002395344406
38	50	1	4932371765	4002395344413
39	50	1	4932371766	4002395344420
40	50	1	4932371767	4002395344437
41	50	1	4932371768	4002395344444
42	50	1	4932371769	4002395344451
43	50	1	4932371770	4002395344468
44	50	1	4932371771	4002395344475
45	50	1	4932371772	4002395344482
46	50	1	4932371773	4002395344499
47	50	1	4932371774	4002395344505
48	50	1	4932371775	4002395344512
49	50	1	4932371776	4002395344529
50	50	1	4932371777	4002395344536

Opis	W zestawie	Ilość w op.	Min. zam.	Numer Artykułu	Kod EAN
Teleskopowy sworzeń wypychacza do wiertnic 30 mm.		2	1	49590011	045242364039
Teleskopowy sworzeń wypychacza do wiertnic 50 mm.		2	1	49590012	045242364046
Zestaw wiertel trepanacyjnych 6 szt.					
① Ø 14 / 16 / 18 / 20 / 22 / 24 mm.	Walizka z tworzywa sztucznego	6	1	4932372533	4002395345236

OTWORNICE MILWAUKEE®

Nasza gama otwornic, w szczególności linia HOLE DOZER™ to idealne rozwiązanie przy wierceniu precyzyjnych otworów.





HOLE DOZER[™]

Otwornica MILWAUKEE[®] HOLE DOZER[™] to prawdziwy tytan w miejscu pracy, który dostarcza nieprzerwaną wytrzymałość w nawet najbardziej wymagających zastosowaniach.

Specjalne otwory ułatwiające usunięcie urobku (na zasadzie dźwigni):

- Możliwość dostępu nawet dla największych wkrętaków
- Większy dostęp dla cienkich materiałów
- Minimalizuje odstępy między kolejnymi cięciami
- Nowa powłoka to mniejsze tarcie i większa prędkość wiercenia

PLUG JACK[™]



Konstrukcja 3,5 zęba na cal z zakrzywieniem pod kątem 10° zapewnia następujące benefity:

- Szybsze i pewniejsze cięcie.
- Lepsze rozpraszanie ciepła podczas cięcia - zęby pozostają ostre na dłużej.
- Głębsze, zakrzywione wręby między zębami ułatwiają odprowadzanie wiórów co zapobiega zapychaniu się i podwyższaniu temperatury.
- Specjalnie zaprojektowany kształt zębów o obniżonej tendencji do zahaczania się i zadzierania cieńszych materiałów.

Gama otwornic wysokiej jakości to świetne rozwiązanie dla cięcia w każdym rodzaju materiału: - stali do 1000 N/mm² - stali nierdzewnej i kwasoodpornej - metalach nieżelaznych - żeliwie - aluminium - drewnie - płycie pilśniowej średniej grubości - płycie karton-gips - PVC

Bimetalowe kobaltowe otwornice HOLE DOZER™

Ø (mm)	Ø (inch)	Maks. głębokość ciącia (mm)	Ilość w op.	Min. zam.	Numer Artykułu	Kod EAN
14	9/16	41	1	1	49560002	045242271061
16	5/8	41	1	1	49560012	045242192922
17	11/16	41	1	1	49560014	045242193639
19	3/4	41	1	1	49560023	045242192632
20	25/32	41	1	1	49560024	045242271016
21	13/16	41	1	1	49560027	045242192649
22	7/8	41	1	1	49560032	045242192878
24	15/16	41	1	1	49560037	045242192885
25	1	41	1	1	49560043	045242192526
27	1 1/16	41	1	1	49560047	045242192892
29	1 1/8	41	1	1	49560052	045242192939
30	1 3/16	41	1	1	49560057	045242192946
32	1 1/4	41	1	1	49560062	045242192977
33	1 5/16	41	1	1	49560067	045242192984
35	1 3/8	41	1	1	49560072	045242192991
37	1 7/16	41	1	1	49560077	045242193028
38	1 1/2	41	1	1	49560082	045242193035
40	1 9/16	41	1	1	49560087	045242193042
41	1 5/8	41	1	1	49560092	045242193073
43	1 11/16	41	1	1	49560097	045242193080
44	1 3/4	41	1	1	49560102	045242193097
46	1 13/16	41	1	1	49560107	045242193127
48	1 7/8	41	1	1	49560112	045242193134
50	1 31/32	41	1	1	49560113	045242271023
51	2	41	1	1	49560117	045242193141
52	2 1/16	41	1	1	49560122	045242193172
54	2 1/8	41	1	1	49560127	045242193189
56	4/6	41	1	1	49560129	045242504664
57	2 1/4	41	1	1	49560132	045242193196
59	2 5/16	41	1	1	49560137	045242193226
60	2 3/8	41	1	1	49560142	045242193233
64	2 1/2	41	1	1	49560147	045242193240
65	2 9/16	41	1	1	49560153	045242193271
67	2 5/8	41	1	1	49560158	045242193288
68	2 11/16	41	1	1	49560159	045242271030
70	2 3/4	41	1	1	49560163	045242193295
73	2 7/8	41	1	1	49560167	045242193325
76	3	41	1	1	49560173	045242193332
79	3 1/8	41	1	1	49560177	045242193349
83	3 1/4	41	1	1	49560183	045242193370
86	3 3/8	41	1	1	49560187	045242193387
89	3 1/2	41	1	1	49560193	045242193394
92	3 5/8	41	1	1	49560197	045242193431
95	3 3/4	41	1	1	49560203	045242193448
98	3 7/8	41	1	1	49560207	045242193479
102	4	41	1	1	49560213	045242193486
105	4 1/8	41	1	1	49560217	045242193493
108	4 1/4	41	1	1	49560223	045242193523
111	4 3/8	41	1	1	49560227	045242193530
114	4 1/2	41	1	1	49560233	045242193547
117	4 5/8	41	1	1	49560239	045242587285
121	4 3/4	41	1	1	49560237	045242193578
127	5	41	1	1	49560243	045242193585
133	5 1/4	41	1	1	49560244	045242271078
140	5 1/2	41	1	1	49560247	045242193592
152	6	41	1	1	49560253	045242193622
160	6 5/16	38	1	1	4932399885	4002395365395
168	6 5/8	38	1	1	4932399886	4002395365401
177	6 31/32	38	1	1	4932399887	4002395365418
200	7 7/8	38	1	1	4932399888	4002395365425
210	8 9/32	38	1	1	4932399889	4002395365432



Bimetalowe kobaltowe otwornice HOLE DOZER™ - opakowania zbiorcze

Ø (mm)	Ø (inch)	Maks. głębokość cięcia (mm)	Ilość w op.	Min. zam.	Numer Artykułu	Kod EAN
19	3/4	41	1	25	49565090	045242176199
20	25/32	41	1	25	49565091	045242528943
22	7/8	41	1	25	49565100	045242156375
25	1	41	1	25	49565110	045242156382
29	1 1/8	41	1	25	49565120	045242156399
30	1 3/16	41	1	25	49565125	045242243976
32	1 1/4	41	1	25	49565130	045242156412
35	1 3/8	41	1	25	49565140	045242156429
38	1 1/2	41	1	25	49565150	045242156436
41	1 5/8	41	1	25	49565152	045242176229
44	1 3/4	41	1	25	49565155	045242176267
51	2	41	1	25	49565160	045242156443
54	2 1/8	41	1	25	49565165	045242176366
57	2 1/4	41	1	25	49565167	045242176373
60	2 3/8	41	1	25	49565169	045242528950
64	2 1/2	41	1	25	49565170	045242156467
67	2 5/8	41	1	16	49565175	045242176380
68	2 11/16	41	1	16	49565178	045242528967
76	3	41	1	16	49565180	045242176397
89	3 1/2	41	1	9	49565190	045242176403
92	3 5/8	41	1	9	49565195	045242176410
102	4	41	1	9	49565200	045242176427
105	4 1/8	41	1	9	49565205	045242176434



Bimetalowe kobaltowe otwornice HOLE DOZER™ - zestawy

Opis	Ilość w op.	Min. zam.	Numer Artykułu	Kod EAN
Zestaw bimetalowych pił walcowych Hole Dozer™ 7 szt.				
① Zawartość: Otwornice: Ø19, 22, 25, 29, 38 mm; Trzpień do otwornic Ø 14 – 30 mm; 1/8" klucz sześciokątny	7	1	49224083	045242310760
Zestaw otwornic bimetalowych Hole Dozer™ 10 szt.				
② Zawartość: Otwornice: Ø25, 32, 40, 54, 68, 76 mm. Trzpień do otwornic o średnicy 14 – 30 mm; Trzpień do otwornic Ø 32 – 152 mm; 2 x wiertło prowadzące, 1/8" klucz sześciokątny	10	1	49224201	045242348091
Zestaw otwornic Hole Dozer™ 14 szt.				
③ Zawartość: Otwornice: Ø19, 22, 25, 29, 32, 35, 38, 44, 51, 57 mm. Trzpień do otwornic o średnicy 14 – 30 mm; Trzpień do otwornic o średnicy 32 – 152 mm; 2 x wiertło prowadzące, 1/8" klucz sześciokątny	14	1	49224152	045242271047
Zestaw otwornic Hole Dozer™ 17 szt.				
④ Zawartość: Otwornice: Ø20, 22, 25, 32, 40, 44, 51, 57, 64, 65, 67, 68, 76 mm. Trzpień do otwornic Ø 14 – 30 mm; Trzpień do otwornic Ø 32 – 152 mm; 2 x wiertło prowadzące, 1/8" klucz sześciokątny	17	1	49224102	045242271054
Skrzynka na otwornice.				
⑤ Zawartość: Trzpień (49567010); Trzpień (49569100); 2 x wiertło prowadzące; 1/8" klucz sześciokątny (49960060)	4	1	4932430327	4002395379880
Zestaw otwornic HOLE DOZER™ w walizce PACKOUT™ (12 szt.)				
⑥ Zawartość: Otwornice 20, 25, 32, 35, 40, 44, 51, 54, 68, 76 mm. Trzpień do otwornic o średnicy 14 – 30 mm; (Nr art. 49567010); Trzpień do otwornic o średnicy 32 – 152 mm; (Nr art. 49569100); 1/8" klucz sześciokątny	12	1	4932472248	4058546338947



Otwornice z węglikiem wolframu **HOLE DOZER**[™] Carbide

Do 10 x dłuższa żywotność oraz odporność na temperaturę i zużycie w porównaniu ze standardowymi otwornicami bimetalowymi. Agresywna geometria zębów 3 TPI i duże wręby między zębami dla łatwiejszego usuwania wiórów. Zęby są ustawione naprzemiennie / po bokach w celu zminimalizowania wiązania i tarcia. Otwory **PLUG JACK**[™] dla łatwego i szybkiego usuwania urobku.

Obszary zastosowania: obróbka metali (stal nierdzewna, stale wysokostopowe, aluminium) i kompozytów (tworzywa sztuczne, materiały warstwowe, podłogi podniesione, włókno szklane, płyty drewniane powlekanie tworzywem sztucznym, drewno z gwoździami).

HOLE DOZER[™]
CARBIDE TEETH

Ø (mm)	Ø (inch)	Maks. głębokość cięcia (mm)	Ilość w op.	Min. zam.	Numer Artykułu	Kod EAN
19	3/4	41	1	1	49560702	045242503971
22	7/8	41	1	1	49560704	045242503995
25	1	41	1	1	49560707	045242504008
27	1 1/16	41	1	1	49560807	045242594764
29	1 1/8	41	1	1	49560708	045242504015
32	1 1/4	41	1	1	49560710	045242504022
33	1 5/16	41	1	1	49560711	045242630790
35	1 3/8	41	1	1	49560712	045242504039
38	1 1/2	41	1	1	49560713	045242504053
41	1 5/8	41	1	1	49560714	045242594771
44	1 3/4	41	1	1	49560717	045242504107
48	1 7/8	41	1	1	49560719	045242504114
51	2	41	1	1	49560720	045242504145
54	2 1/8	41	1	1	49560722	045242504152
57	2 1/4	41	1	1	49560724	045242504169
60	2 3/8	41	1	1	49560726	045242504176
64	2 1/2	41	1	1	49560727	045242504183
65	2 9/16	41	1	1	49560728	045242594788
67	2 5/8	41	1	1	49560729	045242504190
68	2 11/16	41	1	1	49560730	045242594795
70	2 3/4	41	1	1	49560731	045242504206
76	3	41	1	1	49560734	045242504220
79	3 1/8	41	1	1	49560735	045242603831
83	3 1/4	41	1	1	49560736	045242504237
86	3 3/8	41	1	1	49560737	045242594801
89	3 1/2	41	1	1	49560738	045242504244
92	3 5/8	41	1	1	49560739	045242504251
102	4	41	1	1	49560742	045242504275
108	4 1/4	41	1	1	49560744	045242504282
114	4 1/2	41	1	1	49560746	045242504299
121	4 3/4	41	1	1	49560847	045242594849
127	5	41	1	1	49560748	045242504305
140	5 1/2	41	1	1	49560848	045242594856
152	6	41	1	1	49560749	045242504312

Zestaw otwornic Hole Dozer[™] z węglikiem 9 szt. 9 1 49223079 045242533039

5 x otwornic z węglikiem: Ø 22, 29, 35, 51, 64 mm. Uchwyt do otwornic Ø 14 - 30 mm (49567010).
Uchwyt do otwornic Ø 32 - 152 mm (49569100). 2 x wiertło pilotujące HSS-Cobalt. Klucz imbusowy 1/8"



Bimetalowe otwornice Contractor

Zmienna geometria zębów - 4/6 zębów na cal - umożliwi szybsze cięcie w szerokim zakresie materiałów. Bimetalowa konstrukcja zapewnia wysoką trwałość i odporność na zużycie. Idealne do metali nieżelaznych (aluminium, miedź), drewna, płyty OSB, płyty G-K.

Ø (mm)	Ø (inch)	Maks. głębokość cięcia (mm)	Ilość w op.	Min. zam.	Numer Artykułu	Kod EAN
14	9/16	38	1	1	4932464671	4058546226169
16	5/8	38	1	1	4932464672	4058546226176
19	3/4	38	1	1	4932464673	4058546226183
20	29/32	38	1	1	4932464674	4058546226190
21	13/16	38	1	1	4932464675	4058546226206
22	7/8	38	1	1	4932464676	4058546226213
24	15/16	38	1	1	4932464677	4058546226220
25	1	38	1	1	4932464678	4058546226237
27	1 1/16	38	1	1	4932464679	4058546226244
29	1 1/8	38	1	1	4932464680	4058546226251
30	1 3/16	38	1	1	4932464681	4058546226268
32	1 1/4	38	1	1	4932464682	4058546226275
35	1 3/8	38	1	1	4932464683	4058546226282
38	1 1/2	38	1	1	4932464684	4058546226299
40	1 9/16	38	1	1	4932464685	4058546226305
43	1 11/16	38	1	1	4932464686	4058546226312
44	1 3/4	38	1	1	4932464687	4058546226329
48	1 7/8	38	1	1	4932464688	4058546226336
51	2	38	1	1	4932464689	4058546226343
54	2 1/8	38	1	1	4932464690	4058546226350
56	4/6	38	1	1	4932464691	4058546226367
57	2 1/4	38	1	1	4932464692	4058546226374
60	2 3/8	38	1	1	4932464693	4058546226381
64	2 1/2	38	1	1	4932464694	4058546226398
65	2 9/16	38	1	1	4932464695	4058546226404
67	2 5/8	38	1	1	4932464696	4058546226411
68	2 11/16	38	1	1	4932464697	4058546226428
70	2 3/4	38	1	1	4932464698	4058546226435
73	2 7/8	38	1	1	4932464699	4058546226442
76	3	38	1	1	4932464700	4058546226459
79	3 1/8	38	1	1	4932464701	4058546226466
83	3 1/4	38	1	1	4932464702	4058546226473
89	3 1/2	38	1	1	4932464703	4058546226480
92	3 5/8	38	1	1	4932464704	4058546226497
98	3 7/8	38	1	1	4932464705	4058546226503
102	4	38	1	1	4932464706	4058546226510
105	4 1/8	38	1	1	4932464707	4058546226527
114	4 1/2	38	1	1	4932464708	4058546226534
121	4 3/4	38	1	1	4932464709	4058546226541
127	5	38	1	1	4932464710	4058546226558
152	6	38	1	1	4932464711	4058546226565



Bimetalowe otwornice Contractor - zestawy

Zmienna geometria zębów - 4/6 zębów na cal - umożliwi szybsze cięcie w szerokim zakresie materiałów. Bimetalowa konstrukcja zapewnia wysoką trwałość i odporność na zużycie. Idealne do metali nieżelaznych (aluminium, miedź), drewna, płyty OSB, płyty G-K.

Opis	Ilość w op.	Min. zam.	Numer Artykułu	Kod EAN
Zestaw otwornic bimetalowych Contractor 10 szt. Otwornice bimetalowe Contractor: Ø 25, 32, 40, 54, 68, 76 mm. Uchwyt do otwornic Ø 14 - 30 mm. Uchwyt do otwornic Ø 32 - 152 mm. 2 x wiertło pilotujące. 1 x klucz imbusowy	10	1	4932464719	4058546226640
Zestaw otwornic bimetalowych Contractor 14 szt. Otwornice bimetalowe Contractor: Ø 19, 22, 25, 29, 32, 35, 38, 44, 51, 57 mm. Uchwyt do otwornic Ø 14 - 30 mm. Uchwyt do otwornic Ø 32 - 152 mm. 2 x wiertło pilotujące. 1 x klucz imbusowy	14	1	4932464720	4058546226657



Akcesoria do otwornic

	Opis	Dla pił o średnicy w mm	Uchwyt	Uchwyt koronki lub otwornicy	Ilość w op.	Min. zam.	Numer Artykułu	Kod EAN
①	Trzpień	Ø 14-30 mm	9,5 mm Hex	1/2" x 20	1	1	4932479465	4058546372590
②	Trzpień	Ø 32-210 mm	9,5 mm Hex	5/8" x 18	1	1	4932479466	4058546372606
③	Trzpień	Ø 32-210 mm	11 mm Hex	5/8" x 18	1	1	4932479467	4058546372613
④	Uchwyt SDS-Plus	Ø 14-30 mm	Wiertła SDS-Plus	1/2" x 20	1	1	4932471694	4058546295936
⑤	Uchwyt SDS-Plus	Ø 32-210 mm	Wiertła SDS-Plus	5/8" x 18	1	1	4932471695	4058546295943
⑥	Przedłużka - długość 300 mm	-	9,5 mm Hex	-	1	1	4932479470	4058546372644
	Przedłużka - długość 300 mm	-	7/16" Hex	-	1	1	4932479494	4058546372880
⑦	Wiertło prowadzące pasuje do wszystkich trzpień Ø 6 mm i długości 89 mm				1	1	4932479468	4058546372620
	Wiertło prowadzące HSS-G Ø 6 mm i długości 100 mm pasujące do wszystkich trzpień				1	1	4932479469	4058546372637
⑧	Wiertło pilotujące HSS-Cobalt Ø 6 mm x 89 mm. Pasuje do wszystkich trzpień				1	1	49567100	045242612093
⑨	Klucz sześciokątny 1/8" do wszystkich trzpień.				1	1	49960060	045242221455
⑩	Śruba uniwersalna do wszystkich trzpień				1	1	06832712	4002395874354



Otwornica nastawna

Do wycinania otworów o dużej średnicy na przewody klimatyzacyjne, wentylatory, świetliki i głośniki sufitowe.

Ostona przeciwpyłowa zbierająca 100% pyłu podczas wiercenia w suficie.

Średnicę można regulować w zakresie od 51 do 178 mm co 6,4 mm.

Laserowo oznakowane średnice 51 - 178 mm.

Nadaje się do pracy z systemem suchej zabudowy (gr. do 25 mm) i płytami sufitowymi. Nie nadaje się do obróbki płyt OSB.



	Opis	Ilość w op.	Min. zam.	Numer Artykułu	Kod EAN
Otwornica nastawna					
①	Wiertło pilotujące, 2 ostrza, wrzeciono QL, ostona przeciwpyłowa.	5	1	49560260	045242350261
②	Wrzeciono QL o 1/4" z uchwytem sześciokątnym. Dł. 75 mm.	1	1	4932479553	4058546373474
Zestaw: ostrze zamienne i wiertło pilotujące					
③	Wiertło pilotujące, 2 ostrza i klucz imbusowy.	4	1	49560290	045242346370



Bimetalowe, kobaltowe piły walcowe Hole Dozer™

Ø mm	Ø cale	Metal	Żeliwo	Stal nie- rdzewna	Metale nieżelazne	Alu- minium	Drewno	MDF
14	9/16	580	400	300	790	900	1500	750
16	5/8	550	365	275	730	825	1500	750
17	11/16	500	330	250	665	750	1500	750
19	3/4	460	300	230	600	690	1500	750
20	25/32	425	280	210	560	635	1500	750
21	13/16	425	280	210	560	635	1500	750
22	7/8	390	260	195	520	585	1500	750
23	29/32	370	250	185	500	550	1500	750
25	1	350	235	175	470	525	1500	750
27	1 1/16	325	215	160	435	480	1400	700
29	1 1/8	300	200	150	400	450	1400	700
30	1 3/16	285	190	145	380	425	1400	700
32	1 1/4	275	180	140	380	410	1400	700
33	1 5/16	260	175	135	345	390	1400	700
35	1 3/8	250	165	125	330	375	1400	700
37	1 7/16	240	160	120	315	360	1400	700
38	1 1/2	230	150	115	300	345	1400	700
40	1 9/16	220	145	110	290	330	1200	600
41	1 5/8	210	140	105	280	315	1200	600
43	1 11/16	205	135	100	270	305	1200	600
44	1 3/4	195	130	95	260	295	1200	600
46	1 13/16	190	125	95	250	285	1200	600
48	1 7/8	180	120	90	240	270	1200	600
50	1 31/32	175	120	85	230	260	1200	600
51	2	170	115	85	230	255	1200	600
52	2 1/16	165	110	80	220	245	1200	600
54	2 1/8	150	100	75	200	225	1000	500
56	4/6	145	100	75	195	225	1000	500
57	2 1/4	145	100	75	195	225	1000	500
59	2 5/16	145	100	75	195	225	1000	500
60	2 3/8	140	95	70	190	220	1000	500
63	2 31/64	135	90	65	180	205	900	450
64	2 1/2	135	90	65	180	205	900	450
65	2 9/16	130	85	65	175	200	800	400
68	2 11/16	125	80	60	160	185	800	400
73	2 7/8	120	80	60	160	180	800	400
76	3	115	75	55	150	170	700	350
79	3 1/8	110	70	55	140	165	700	350
83	3 1/4	105	50	40	140	155	700	350
86	3 3/8	100	45	30	130	150	500	250
89	3 1/2	95	45	30	130	145	500	250
92	3 5/8	95	60	45	120	140	500	250
95	3 3/4	90	60	45	120	135	500	250
98	3 7/8	90	60	45	120	135	500	250
102	4	85	55	40	110	130	400	200
105	4 1/8	80	55	40	110	120	400	200
111	4 3/8	80	50	40	100	120	300	150
114	4 1/2	75	50	35	100	105	300	150
121	4 3/4	75	50	35	95	95	300	150
127	5	65	45	30	90	90	200	100
133	5 1/4	60	40	25	85	85	200	100
140	5 1/2	60	40	25	85	85	200	100
146	5 3/4	55	35	25	75	75	200	100
152	6	55	35	25	75	75	200	100
160	6 5/16	50	30	25	60	60	150	75
168	6 3/8	50	30	25	55	55	150	75
177	6 31/32	45	25	25	55	55	150	75
200	7 7/8	40	25	25	50	50	100	50
210	8 3/32	40	20	25	50	50	100	50
	-	Ciecz chłodząco-smaruj.	Na sucho	Ciecz chłodząco-smaruj.	Ciecz chłodząco-smaruj.	Olej terpentynowy	Na sucho	Na sucho



Prędkość zabija!

Praca z prędkością większą niż zalecana spowoduje skrócenie okresu trwałości piły walcowej, a cięcie będzie bardzo nieefektywne.



Nacisk przy posuwie:

Należy rozważyć zmienne dotyczące materiału i konfiguracji pracy. Zastosować wystarczający nacisk przy posuwie, aby wspomóc usuwanie wiórów. Zmniejszyć nacisk, kiedy piła walcowa staje się gorąca lub kiedy zęby zaczynają blokować się w materiale.

Niewystarczający nacisk przy posuwie spowoduje przedwczesne stępienie się głów zębów, ale za duży nacisk może całkowicie zniszczyć zęby.



Ciecz chłodząco-smarująca:

Ciecz chłodząco-smarująca służy dwóm celom przy cięciu metali. Chłodzi piłę i przedmiot obrabiany. Zmniejsza ciepło i ścieranie, które mogą skrócić okres użytkowania. Pomaga również usuwać opiłki z przeciętej powierzchni.

Zastosowanie cieczy chłodząco-smarującej zwiększa żywotność piły walcowej o 500%.

Otwornice z zębami z węgliku spiekanego TCT

Technologia zębów z węglików spiekanych zapewnia najlepszą wydajność, prędkość i 10-krotnie dłuższą żywotność niż standardowe bimetalowe piły walcowe. Zęby mogą być ponownie naostrzone.

Maks. grubość wiercenia w blachach to 25 mm

Jednoczęściowa konstrukcja zmniejsza vibracje i zapewnia stabilne, dokładne wiercenie.

Kołnierz zabezpieczający zapobiega przewierceniu, zapewniając największe bezpieczeństwo.

Sprężyna pozwala w łatwy sposób usunąć urobek, zapobiega zakleszczeniu i tym samym oszczędza czas.

Bezpieczny uchwyt sfazowany z 3 stron zapobiega ślizganiu się otwornicy podczas pracy i zapewnia maksymalne przenoszenie momentu obrotowego. Średnice 16-76 mm z chwytem 10 mm i >80 mm z 13 mm uchwytem sfazowanym z 3 stron.

Wymienne wiertło pilotujące i sprężyna.

Użyj smaru chłodzącego, aby przedłużyć żywotność otwornicy. Do metali należy stosować olej do cięcia, terpentynę alumiiniową, wodę do tworzyw sztucznych. Do pracy z żeliwem na sucho.

Nadaje się do wiercenia w stali (<1200 N/mm²) do 4 mm, stali nierdzewnej do 2 mm, aluminium, cynku, żeliwie, miedzi, włóknie szklanym i PCV.

Ø (mm)	Maks. głębokość cięcia (mm)	Ilość w op.	Min. zam.	Numer Artykułu	Kod EAN
16	25	1	1	4932479033	4058546363239
18	25	1	1	4932479034	4058546368289
19	25	1	1	4932479035	4058546368296
20	25	1	1	4932479036	4058546368302
22	25	1	1	4932479037	4058546368319
24	25	1	1	4932479038	4058546368326
25	25	1	1	4932479039	4058546368333
29	25	1	1	4932479040	4058546368340
30	25	1	1	4932479041	4058546368357
32	25	1	1	4932479042	4058546368364
35	25	1	1	4932479043	4058546368371
38	25	1	1	4932479044	4058546368388
40	25	1	1	4932479045	4058546368395
44	25	1	1	4932479046	4058546368401
45	25	1	1	4932479047	4058546368418
50	25	1	1	4932479048	4058546368425
51	25	1	1	4932479049	4058546368432
54	25	1	1	4932479050	4058546368449
60	25	1	1	4932479051	4058546368456
64	25	1	1	4932479052	4058546368463
70	25	1	1	4932479053	4058546368470
76	25	1	1	4932479054	4058546368487
80	25	1	1	4932479055	4058546368494
85	25	1	1	4932479056	4058546368500
102	25	1	1	4932479057	4058546368517
Zestaw otwornic z węgliku spiekanego TCT 4 szt.		4	1	4932479058	4058546368524
Zestaw otwornic z węgliku TCT: Ø 16, 20, 25, 32 mm. Klucz imbusowy 1/8"					
Wiertło pilotujące (Ø6 x 76mm) ze sprężyną do otwornic z węgliku TCT		1	1	4932479059	4058546368531
Sprężyna do otwornic z zębami z węgliku spiekanego TCT		3	1	4932479060	4058546368548
Śruba M6 3 szt. do otwornic z zębami z węgliku spiekanego TCT		3	1	4932479061	4058546368555



Średnica otwornicy Ø mm	Szybkość pracy - obr./min	
	Stal < 800N/mm ²	Stal nierdzewna/ Stal < 1200N/mm ²
16	995	696
20	796	557
25	637	446
30	531	371
35	455	318
40	398	279
45	354	248
50	318	223
55	289	203
60	265	186
65	245	171
70	227	159
75	212	149
80	199	139
85	187	131
90	177	124
95	168	117
100	159	111

Otwornice z węglikiem wolframu BIG HAWG™ multi material

Otwornice BIG HAWG™ multi material są idealne, m.in. dla elektryków, stolarzy oraz instalatorów.

Możliwość stosowania w szerokim zakresie materiałów, takich jak:

Cegła (zarówno pełna, jak i dziurawka).

Beton komórkowy.

Błoczek z piaskowca o twardości do 30 N/mm².

Płyta wiórowa, MDF, sklejka.

Tworzywa sztuczne, laminaty.

Płyta g-k.

*Nieodpowiednie do twardych materiałów (takich jak beton, granit, kamień naturalny, cegła, bloczek z piaskowca) o twardości powyżej 30 N/mm².



Ø (mm)	Maks. głębokość cięcia (mm)	Ilość zębów	Ilość w op.	Min. zam.	Numer Artykułu	Kod EAN
25	60	2	1	1	4932464921	4058546228668
30	60	2	1	1	4932464922	4058546228675
35	60	2	1	1	4932464923	4058546228682
44	60	2	1	1	4932464924	4058546228699
51	60	3	1	1	4932464925	4058546228705
54	60	3	1	1	4932464926	4058546228712
57	60	3	1	1	4932464927	4058546228729
65	60	3	1	1	4932464928	4058546228736
68	60	3	1	1	4932464929	4058546228743
70	60	3	1	1	4932464930	4058546228750
76	60	3	1	1	4932464931	4058546228767
82	60	3	1	1	4932464932	4058546228774
92	60	3	1	1	4932464933	4058546228781
102	60	3	1	1	4932464934	4058546228798
108	60	3	1	1	4932464935	4058546228804
117	60	3	1	1	4932464936	4058546228811
133	60	3	1	1	4932464937	4058546228828
159	60	3	1	1	4932464938	4058546228835



Otwornice z węglikiem wolframu BIG HAWG™ multi material - zestaw

Opis	Ilość w op.	Min. zam.	Numer Artykułu	Kod EAN
Zestaw otwornic BIG HAWG™ multi material - 10 szt. Otwornice BIG HAWG multi material: Ø35, 44, 51, 57, 68, 76 mm. 1 x uchwyt z wiertłem pilotującym, 2 x wiertła pilotujące, 1 x pilnik diamentowy do ostrzenia zębów, 1 x klucz imbusowy	10	1	4932464939	4058546228842



Otwornice z węglikiem wolframu BIG HAWG™ multi material - akcesoria

Opis	Ilość w op.	Min. zam.	Numer Artykułu	Kod EAN
① BIG HAWG™ multi material - wiertło prowadzące	1	1	4932464940	4058546228859
② BIG HAWG™ multi material - trzpień z wiertłem prowadzącym	1	1	4932464941	4058546228866
③ Wiertło pilotujące 3/8".	1	1	48271401	045242121397



Otwornice HCS

Zoptymalizowana geometria zębów - 5 zębów na cal - idealne do czystych cięć w miękkich materiałach. Do stosowania w tworzywach sztucznych, płycie G-K.

Ø (mm)	Maks. głębokość cięcia (mm)	Ilość w op.	Min. zam.	Numer Artykułu	Kod EAN
121	96	1	1	4932472076	4058546324728
127	96	1	1	4932472077	4058546324735
133	96	1	1	4932472078	4058546324742
138	96	1	1	4932472079	4058546324759
150	96	1	1	4932472080	4058546324766
168	96	1	1	4932472081	4058546324773
172	96	1	1	4932472082	4058546324780
177	96	1	1	4932472083	4058546324797
186	96	1	1	4932472084	4058546324803
210	96	1	1	4932472085	4058546324810
212	96	1	1	4932472086	4058546324827
226	96	1	1	4932472087	4058546324834



Akcesoria systemowe - otwornice HCS

Akcesoria systemowe do stosowania z otwornicami HCS.

1. Uchwyt z wiertłem pilotującym
2. Wiertło pilotujące

Opis	Ilość w op.	Min. zam.	Numer Artykułu	Kod EAN
① Uchwyt z wiertłem pilotującym do otwornic HCS	1	1	4932472088	4058546324841
② Wiertło pilotujące do otwornic HCS Ø6 mm, dł. 150 mm	1	1	4932472089	4058546324858



UDAROWE PIŁY WALCOWE

SHOCKWAVE **IMPACT DUTY**

Ø (mm)	Ilość w op.	Min. zam.	Numer Artykułu	Kod EAN
19	1	1	49569805	045242321094
22	1	1	49569810	045242321100
25	1	1	49569815	045242321117
① 29	1	1	49569820	045242321124
32	1	1	49569825	045242321131
35	1	1	49569830	045242321148
38	1	1	49569835	045242321155
② Zestaw udarowych pił walcowych Shockwave 3 szt. Ø 22 / 29 / 35 mm.	3	1	49224800	045242321162
Sprężyna wyrzutowa i wkręt bez tła.	1	1	4932430466	4002395381272
Wiertło prowadzące z trzpieniem.	1	1	4932430477	4002395381388



ZASTOSOWANIA

PŁYTKI CERAMICZNE

- Wszystkie rodzaje twarde i miękkie: Porcelana / gres / granit / płytki kamienne / lastryko / kamień syntetyczny / terakota / spiek / wyroby ceramiczne szkliwione

ŻELIWO

WŁÓKNO SZKLANE / GRP

- (tworzywo wzmocnione włóknami szklanymi) / pleksyglas

SPOSÓB UŻYCIA:

1. Zablokuj wrzeciono w szlifierce kątovej i zamontuj wiertło, mocno dokręć kluczem. W przypadku montowania na polerce, użyj adaptera, a następnie zamontuj wiertło i dokręć kluczem.
2. Jeśli płytka nie jest przymocowana do ściany, upewnij się, że jest unieruchomiona w zacisku.
3. Włącz szlifierkę kątovej na pełną prędkość. Powoli zbliżaj narzędzie do płytki trzymając wiertło pod kątem 20-30° i lekko naciskaj, aby uniknąć ślizgania po płytce. Kiedy wiertło zacznie wcinąć się w płytkę tworząc wgłębienie, stopniowo przechylaj, podnoś narzędzie, aby docelowo wiertło było ustawione pod kątem 90° względem płytki.
4. Aby zwiększyć żywotność wiertła, lekko dociskaj i wykonuj oscylacyjny ruch podczas wykonywania otworu.
5. Przy wykonywaniu otworów w materiałach o grubości pow. 10 mm, aby zoptymalizować żywotność i szybkość wiercenia, należy co ok. 5 sekund wyjąć wiertło z otworu i pozwolić mu powiercić w powietrzu w celu schłodzenia.

WIERTŁA DIAMENTOWE DO WIERCENIA NA SUCHO M14



Wiertła i otwornice diamentowe zostały specjalnie opracowane z myślą o profesjonalistach, którzy muszą wiercić w wyjątkowo twardych materiałach, takich jak płytki porcelanowe/gresowe, żeliwo, włókno szklane, w których trudno wykonać otwory przy użyciu tradycyjnych wiertel. Do wiercenia na sucho: nie wymagają chłodzenia wodą. Gwint M14: do zamontowania bezpośrednio na szlifierce kątovej.

Prawie bez wody - te piły wymagają jedynie ograniczonej ilości wody w przeciwieństwie do tradycyjnych wiertel diamentowych, które wymagają ciągłego dopływu wody. Po prostu zanurz wiertło lub piłę walcową na początku każdego cięcia otworu, a następnie co 5 sekund trwania cięcia.

Czyste, precyzyjne otwory, bez niszczenia materiału roboczego. Diament syntetyczny wysokiej jakości precyzyjnie rozmieszczony w stalowej osnowie - długa żywotność. Korpus ze stali stopowej nie odkształca się podczas pracy.

Łatwe usuwanie urobku dzięki wielu punktom dostępu.

Wiertła diamentowe do wiercenia na sucho M14

Ø (mm)	Uchwyt	Ilość w op.	Min. zam.	Numer Artykułu	Kod EAN
5	M14	1	1	4932471758	4058546296575
6	M14	1	1	4932471759	4058546296582
8	M14	1	1	4932471760	4058546296599
10	M14	1	1	4932471761	4058546296605
12	M14	1	1	4932471762	4058546296612
14	M14	1	1	4932471763	4058546296629
16	M14	1	1	4932471764	4058546296636
18	M14	1	1	4932478276	4058546344535
20	M14	1	1	4932478277	4058546344542
25	M14	1	1	4932478278	4058546344559
32	M14	1	1	4932478279	4058546344566
35	M14	1	1	4932478280	4058546344573
40	M14	1	1	4932478281	4058546344580
44	M14	1	1	4932478282	4058546344597
51	M14	1	1	4932478283	4058546344603
55	M14	1	1	4932478284	4058546344610
68	M14	1	1	4932478285	4058546344627
75	M14	1	1	4932478286	4058546344634
102	M14	1	1	4932478287	4058546344641
Zestaw wiertel diamentowych DIAMOND MAX™ - 4 szt.		4	1	4932471863	4058546297626
Ø 6, 8, 10, 14 mm					



Opis	Uchwyt narzędzia	Uchwyt	Ilość w op.	Min. zam.	Numer Artykułu	Kod EAN
Adapter umożliwiający montaż wiertel diamentowych M14 na polerze MILWAUKEE®	M9 x 0.75	M14	1	1	4932472090	4058546324865
Adapter umożliwiający montaż wiertel diamentowych M14 na szlifierce trzpieniowej MILWAUKEE®	M16 x 1.0	M14	1	1	4932472265	4058546339111



Frez diamentowy z gwintem M14

Do frezowania i modelowania w różnych materiałach, m.in. gres porcelanowy, granit, kamień naturalny, marmur, cegły inżynieryjne, dachówki i beton.

Do fazowania wszystkich wymienionych materiałów.

Do powiększania istniejących otworów.

Gwint M14: do założenia bezpośrednio na szlifierce kątovej.

Opis	Ø (mm)	Długość robocza (mm)	Ilość w op.	Min. zam.	Numer Artykułu	Kod EAN
Frez diamentowy z gwintem M14	20	35	1	1	4932479078	4058546368722



Diamentowa tarcza garnkowa M14

Optymalny do wszelkiego rodzaju prac naprawczych w ciasnych przestrzeniach.

Czyste otwory: wierce precyzyjne otwory bez zadrapań na obwodzie.

Do wiercenia w najtwardszych płytkach (porcelana, gres / płytki kamienne) i kamieniu naturalnym, granicie.

Gwint M14 do montażu bezpośrednio na szlifierce kątovej (8-12,000 RPM).

Opis	Ø (mm)	Wysokość tarczy	Wysokość segmentu (mm)	Ilość w op.	Min. zam.	Numer Artykułu	Kod EAN
Diamentowa tarcza garnkowa M14	50	27	2	1	1	4932479079	4058546368739



JAK UŻYWAĆ ZE SZLIFIERKĄ KĄTOWĄ:

1. Przykręć adapter szlifierki M14 do piły walcowej i dokręć mocno kluczem. Następnie zablokować wrzeciono w szlifierce kątowej i zamontować adapter bezpośrednio na wrzecionie; mocno dokręć kluczem.
2. Jeśli płytka nie jest przymocowana do ściany, upewnij się że jest unieruchomiona w zacisku.
3. Zanurz końcówki piły walcowej w wodzie.
4. Włącz szlifierkę kątową na pełną szybkość. Powoli zbliżaj się do płytki trzymając piłę walcową pod kątem 20-30° i lekko naciskaj, aby uniknąć ślizgania po płytce. Kiedy piła walcowa zacznie wcinać się w płytkę tworząc wgłębienie, stopniowo podnoś piłę walcową tak, aby była ustawiona poziomo względem płytki.
5. Co 5 sekund zanurzaj piłę walcową w wodzie.
6. Aby zmaksymalizować żywotność narzędzia, naciskaj lekko i wykonuj oscylacyjny ruch kołowy podczas cięcia.

ZASTOSOWANIA

PŁYTKI CERAMICZNE



- Wszystkie rodzaje twarde i miękkie: Porcelana / gres / granit / płytki kamienne / lastryko / kamień syntetyczny / terakota / spiek / wyroby ceramiczne szkliwione

ŻELIWO



WŁÓKNO SZKLANE / GRP



- (tworzywo wzmocnione włóknami szklanymi) / pleksiglas

WIERTŁA 1/4" DO WIERCENIA NA MOKRO / SUCHO DIAMOND MAX™



Wiertła i piły walcowe z ostrzem pokrytym proszkiem diamentowym zostały specjalnie opracowane dla profesjonalistów, którzy wiercą w bardzo twardych materiałach, takich jak porcelana, gres, płytka kamienna podłogowa, żeliwo lub włókno szklane, w których znacznie trudniej jest wiercić konwencjonalnymi piłami. Te piły walcowe zapewniają doskonałą wydajność i żywotność, nawet w najtwardszych materiałach.

Prawie bez wody - te piły wymagają jedynie ograniczonej ilości wody w przeciwieństwie do tradycyjnych wiertel

diamentowych, które wymagają ciągłego dopływu wody. Po prostu zanurz wiertło lub piłę walcową na początku każdego cięcia otworu, a następnie co 5 sekund trwania cięcia.

Równe otwory - wierci równe, dokładne otwory bez zarysowań na obwodzie.

Żywotność - aby zapewnić długą żywotność i najlepszą trwałość, używamy wysokiej jakości szybko tnącego diamentu i najlepszej, lutowanej matrycy łączącej. Trwałość - twardy stop, który nie wygina się i nie zniekształca łatwo.

Łatwe usuwanie urobku dzięki wielu punktom dostępu.

Wiertła 1/4" do wiercenia na mokro / sucho Diamond MAX™

Ø (mm)	Uchwyt	Ilość w op.	Min. zam.	Numer Artykułu	Kod EAN
① 5	1/4" Hex	1	1	49560503	045242223732
6	1/4" Hex	1	1	49560505	045242223749
8	1/4" Hex	1	1	49560507	045242223756
10	1/4" Hex	1	1	49560509	045242223763
12	1/4" Hex	1	1	49560511	045242223770
15	1/4" Hex	1	1	49560513	045242223787
20	1/4" Hex	1	1	49560515	045242223794
25	1/4" Hex	1	1	49560517	045242223800

Zestaw wiertel
diamentowych
DIAMOND PLUS™
- 3 szt.

Ø 6, 8, 10 mm

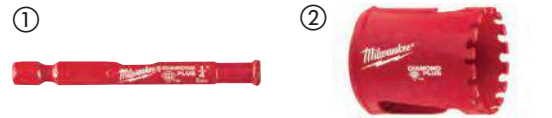

Ø (mm)	Uchwyt	Ilość w op.	Min. zam.	Numer Artykułu	Kod EAN
22	1/2" x 20	1	1	49565605	045242308439
29	1/2" x 20	1	1	49565615	045242308446
32	5/8" x 18	1	1	49565620	045242308453
35	5/8" x 18	1	1	49565625	045242308460
② 38	5/8" x 18	1	1	49565630	045242308477
44	5/8" x 18	1	1	49565640	045242308491
51	5/8" x 18	1	1	49565645	045242308507
64	5/8" x 18	1	1	49565660	045242308521
68	5/8" x 18	1	1	49565664	045242337835



Opis	Dla pił o średnicy w mm	Uchwyt	Uchwyt koronki lub otwornicy	Ilość w op.	Min. zam.	Numer Artykułu	Kod EAN
Trzpień	Ø 14-30 mm	9.5 mm Hex	1/2" x 20	1	1	4932479465	4058546372590
Trzpień	Ø 32-210 mm	9.5 mm Hex	5/8" x 18	1	1	4932479466	4058546372606
Adapter szlifierki	Ø 22-29mm	M14	1/2" x 20	1	1	4932430464	4002395381258
Adapter szlifierki	Ø 32-68mm	M14	5/8" x 18	1	1	4932430465	4002395381265

Prowadnica do wiercenia diamentową piłą walcową.

Stałe podawanie wody znacząco wydłuża żywotność wiertła.

Prowadnica zapewnia łatwe zagłębianie się w materiał bez ślizgania się i uszkodzenia powierzchni.

Prowadnica wiertnicza zapewnia bezpieczne wiercenie w materiale, bez wyslizgiwania się i bez uszkodzenia powierzchni.

Łatwe mocowanie i zdejmowanie z powierzchni dzięki mocowaniu próżniowemu.



Opis	Ilość w op.	Min. zam.	Numer Artykułu	Kod EAN
Prowadnica do wiercenia diamentową piłą walcową.	1	1	4932352332	4002395369911

Koronki diamentowe do wiercenia na mokro

- ① Standardowy chwyt 1/2" G
- ② Standardowy chwyt 1 1/4" UNC
- ③ Segmenty zgrzewane laserowo dla uzyskania lepszych parametrów
- ③ 10 mm wysokość segmentu diamentowego dla uzyskania maksymalnej żywotności



Koronki diamentowe do wiercenia na mokro THIN KERF

Zoptymalizowane do pracy z wiertnicami bezprzewodowymi, w szczególności z nową wiertnicą MX FUEL. Do użycia również z wiertnicami sieciowymi o mocy do 2200 W. Laserowo zgrzewane segmenty o wysokości 10 mm dla maksymalnej żywotności. Standardowy uchwyt 1/2" G w mniejszych średnicach i 1 1/4" UNC w większych średnicach.



Ø (mm)	Opis	DD3 152	MXF DCD 150	Chwyt koronki	Długość robocza (mm) B	Długość całkowita (mm) A	Ilość w op.	Min. zam.	Numer-Artykułu	Kod EAN
12	WCHP-TK 12 mm	✓	✓	1/2" G	200	270	1	1	4932472167	4058546325633
14	WCHP-TK 14 mm	✓	✓	1/2" G	300	370	1	1	4932472168	4058546325640
16	WCHP-TK 16 mm	✓	✓	1/2" G	300	370	1	1	4932472169	4058546325657
18	WCHP-TK 18 mm	✓	✓	1/2" G	300	370	1	1	4932472170	4058546325664
20	WCHP-TK 20 mm	✓	✓	1/2" G	300	370	1	1	4932472171	4058546325671
22	WCHP-TK 22 mm	✓	✓	1/2" G	300	370	1	1	4932472172	4058546325688
24	WCHP-TK 24 mm	✓	✓	1/2" G	300	370	1	1	4932472173	4058546325695
25	WCHP-TK 25 mm	✓	✓	1/2" G	300	370	1	1	4932472174	4058546325701
28	WCHP-TK 28 mm	✓	✓	1/2" G	300	370	1	1	4932472175	4058546325718
30	WCHP-TK 30 mm	✓	✓	1/2" G	300	370	1	1	4932472176	4058546325725
32	WCHP-TK 32 mm	✓	✓	1/2" G	300	370	1	1	4932472177	4058546325732
35	WCHP-TK 35 mm	✓	✓	1/2" G	300	370	1	1	4932472178	4058546325749
40	WCHP-TK 40 mm	✓	✓	1/2" G	300	370	1	1	4932472180	4058546325763
46	WCHP-TK 46 mm	✓	✓	1 1/4" UNC	450	525	1	1	4932478953	4058546362355
51	WCHP-TK 51 mm	✓	✓	1 1/4" UNC	450	525	1	1	4932472184	4058546325800
56	WCHP-TK 56 mm	✓	✓	1 1/4" UNC	450	525	1	1	4932472185	4058546325817
61	WCHP-TK 61 mm	✓	✓	1 1/4" UNC	450	525	1	1	4932472186	4058546325824
66	WCHP-TK 66 mm	✓	✓	1 1/4" UNC	450	525	1	1	4932472187	4058546325831
68	WCHP-TK 68 mm	✓	✓	1 1/4" UNC	450	525	1	1	4932478954	4058546362362
71	WCHP-TK 71 mm	✓	✓	1 1/4" UNC	450	525	1	1	4932472188	4058546325848
76	WCHP-TK 76 mm	✓	✓	1 1/4" UNC	450	525	1	1	4932472189	4058546325855
81	WCHP-TK 81 mm	✓	✓	1 1/4" UNC	450	525	1	1	4932472190	4058546325862
86	WCHP-TK 86 mm	✓	✓	1 1/4" UNC	450	525	1	1	4932472191	4058546325879
91	WCHP-TK 91 mm	✓	✓	1 1/4" UNC	450	525	1	1	4932472192	4058546325886
101	WCHP-TK 101 mm	✓	✓	1 1/4" UNC	450	525	1	1	4932472193	4058546325893
105	WCHP-TK 105 mm	✓	✓	1 1/4" UNC	450	525	1	1	4932472194	4058546325909
111	WCHP-TK 111 mm	✓	✓	1 1/4" UNC	450	525	1	1	4932472195	4058546325916
121	WCHP-TK 121 mm	✓	✓	1 1/4" UNC	450	525	1	1	4932472196	4058546325923
126	WCHP-TK 126 mm	✓	✓	1 1/4" UNC	450	525	1	1	4932478955	4058546362379
130	WCHP-TK 130 mm	✓	✓	1 1/4" UNC	450	525	1	1	4932472197	4058546325930
140	WCHP-TK 140 mm	✓	✓	1 1/4" UNC	450	525	1	1	4932472198	4058546325947
150	WCHP-TK 150 mm	✓	✓	1 1/4" UNC	450	525	1	1	4932472199	4058546325954



Koronki diamentowe do wiercenia na mokro

Ø (mm)	Opis	DD3 152	DCM2 250C & DCM2 350C	Chwył koronki	Długość robocza (mm) B	Długość całkowita (mm) A	Ilość w op.	Min. zam.	Numer Artykułu	Kod EAN
52	WCHP 52	✓	1 ¼" UNC	450	525	1	1	4932399707	4002395363582	
62	WCHP 62	✓	1 ¼" UNC	450	525	1	1	4932399708	4002395363599	
72	WCHP 72	✓	1 ¼" UNC	450	525	1	1	4932399709	4002395363605	
82	WCHP 82	✓	1 ¼" UNC	450	525	1	1	4932399710	4002395363612	
92	WCHP 92	✓	1 ¼" UNC	450	525	1	1	4932399711	4002395363629	
102	WCHP 102	✓	1 ¼" UNC	450	525	1	1	4932399712	4002395363636	
112	WCHP 112	✓	1 ¼" UNC	450	525	1	1	4932399713	4002395363643	
122	WCHP 122	✓	1 ¼" UNC	450	525	1	1	4932399714	4002395363650	
132	WCHP 132	✓	1 ¼" UNC	450	525	1	1	4932399715	4002395363667	
152	WCHP 152	✓	1 ¼" UNC	450	525	1	1	4932399716	4002395363674	
162	WCHP 162	✓	1 ¼" UNC	450	525	1	1	4932399717	4002395363681	
172	WCHP 172	✓	1 ¼" UNC	450	525	1	1	4932352052	4002395367092	
182	WCHP 182	✓	1 ¼" UNC	450	525	1	1	4932399718	4002395363698	
202	WCHP 202	✓	1 ¼" UNC	450	525	1	1	4932399719	4002395363704	
225	WCHP 225	✓	1 ¼" UNC	450	525	1	1	4932399720	4002395363711	
250	WCHP 250	✓	1 ¼" UNC	450	525	1	1	4932399721	4002395363728	
300	WCHP 300	✓	1 ¼" UNC	450	525	1	1	4932399722	4002395363735	
350	WCHP 350	✓	1 ¼" UNC	450	525	1	1	4932399723	4002395363742	

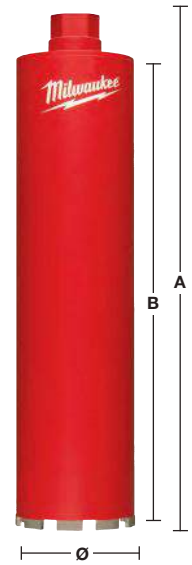

Koronki diamentowe do wiercenia na sucho z usuwaniem pyłu - DCHXL

Segmety o wysokości 10 mm dla dłuższej żywotności.
Segmety zgrzewane laserowo dla większej trwałości.



Materiał	DCHXL	Materiał	DCHXL
Bloki z betonu napowietrzonego/ z żużla paleniskowego	◆	Granit	✗
Sztuczny kamień – twardy	✗	Wapno/piaskowiec – twardy	✓
Cegła – bardzo twarda cegła do konstrukcji rzemysłowych	✓	Wapno/piaskowiec – miękki/ścierny	◆
Cegła – średnia	◆	Marmur	✗
Cegła – miękka	◆	Płytki	✗
Beton	✗		

✓ Najbardziej odpowiednie. Zalecane do tych materiałów.
✗ Nieodpowiednie. Nie zalecane do tych materiałów.

◆ Ograniczone użytkowanie-zalecane do pracy przerywanej. Bardzo dobra charakterystyka wiercenia, ale krótszy okres użytkowania.

Opis	Ø (mm)	Chwył koronki	Długość robocza (mm) B	Długość całkowita (mm) A	Ilość w op.	Min. zam.	Numer Artykułu	Kod EAN
DCHXL 38*	38	1 ¼" UNC	420	490	1	1	4932399753	4002395364060
DCHXL 52	52	1 ¼" UNC	420	490	1	1	4932399163	4002395357703
DCHXL 68	68	1 ¼" UNC	420	490	1	1	4932399164	4002395357710
DCHXL 82	82	1 ¼" UNC	420	490	1	1	4932399165	4002395357727
DCHXL 102	102	1 ¼" UNC	420	490	1	1	4932399166	4002395357734
DCHXL 107	107	1 ¼" UNC	420	490	1	1	4932399754	4002395364077
① DCHXL 112	112	1 ¼" UNC	420	490	1	1	4932399167	4002395357741
DCHXL 117	117	1 ¼" UNC	420	490	1	1	4932399755	4002395364084
DCHXL 122	122	1 ¼" UNC	420	490	1	1	4932399168	4002395357758
DCHXL 127	127	1 ¼" UNC	420	490	1	1	4932399169	4002395357765
DCHXL 132	132	1 ¼" UNC	420	490	1	1	4932399170	4002395357772
DCHXL 152	152	1 ¼" UNC	420	490	1	1	4932399171	4002395357789
DCHXL 162	162	1 ¼" UNC	420	490	1	1	4932399172	4002395357796

* Podczas nawiercenia wstępnego nie jest wymagana gwiazdka centrująca.

Opis	Uchwyt narzędzia	Chwył koronki	Ilość w op.	Min. zam.	Numer Artykułu	Kod EAN
② Wirnik Clean Line FIXTEC (CLR).	M18 x 2.5	1 ¼" UNC	1	1	4932352172	4002395368242

Opis	Ilość w op.	Min. zam.	Numer Artykułu	Kod EAN
③ Drażek prowadzący do DD3-152. Wymagane wiertło prowadzące SDS-plus (Ø 8 x 110 mm)	1	1	4932352679	4002395373376
④ Pilot prowadzący do wiertel koronkowych MXF DCD 150	1	1	4932479580	4058546373740

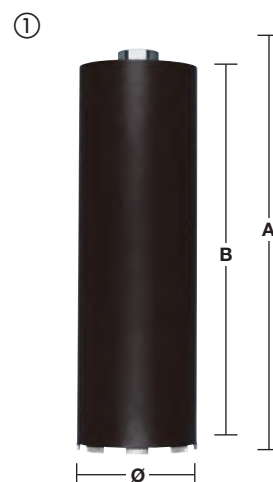

Wiercenie na sucho koronką diamentową pod gniazdka elektryczne, z usuwaniem pyłu - DCHX

Segmety o wysokości 10 mm dla dłuższej żywotności.

Segmety zgrzewane laserowo dla większej trwałości.

Odpowiednie do instalacji gniazdek elektrycznych i puszek połączeniowych.

Stosować tylko przy ustawieniu narzędzia na pracę obrotową, nie nadają się do udaru.

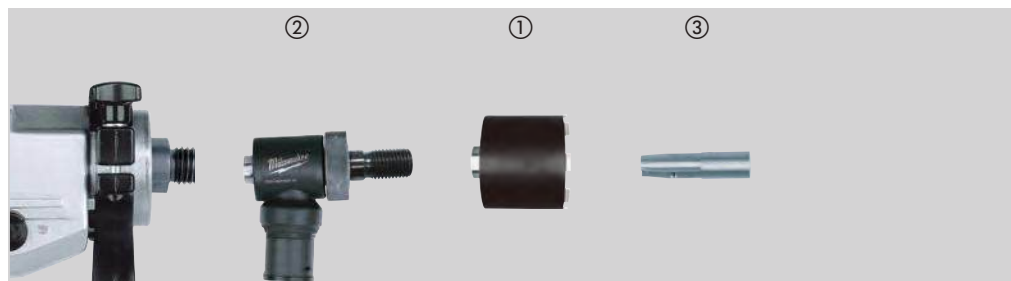

Material	DCHX	Material	DCHX
Bloki z betonu napowietrzonego/ z żużla paleniskowego	◆	Granit	✘
Sztuczny kamień – twardy	✘	Wapno/piaskowiec – twardy	✓
Cegła – bardzo twarda cegła do konstrukcji przemysłowych	✓	Wapno/piaskowiec – miękki/ścierny	◆
Cegła – średnia	✓	Marmur	✘
Cegła – miękka	◆	Płytki	✘
Beton	✘		

- ✓ Najbardziej odpowiednie. Zalecane do tych materiałów.
- ◆ Ograniczone użytkowanie-zalecane do pracy przerywanej. Bardzo dobra charakterystyka wiercenia, ale krótszy okres użytkowania.
- ✘ Nieodpowiednie. Nie zalecane do tych materiałów.

Opis	Ø (mm)	Chwył koronki	Długość robocza (mm) B	Długość całkowita (mm) A	Ilość w op.	Min. zam.	Numer Artykułu	Kod EAN
① DCHX 68	68	1 ¼" UNC	60	130	1	1	4932399217	4002395358311
DCHX 82	82	1 ¼" UNC	60	130	1	1	4932399218	4002395358328

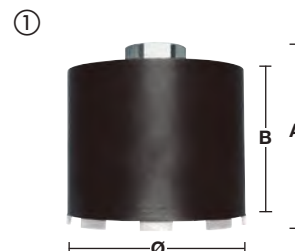

Opis	Uchwyt narzędzia	Chwył koronki	Ilość w op.	Min. zam.	Numer Artykułu	Kod EAN
② Wirnik Clean Line FIXTEC (CLR).	M18 x 2.5	1 ¼" UNC	1	1	4932352172	4002395368242



Opis	Ilość w op.	Min. zam.	Numer Artykułu	Kod EAN
③ Drażek prowadzący do DD2-160. Dostarczany w komplecie ze śrubą ustalającą (4931622432). Wymagany klucz imbusowy i wiertło prowadzące SDS-plus (Ø 8 x 160 mm).	1	1	4932399173	4002395357802



Wiercenie na sucho koronką diamentową pod gniazdko elektryczne, bez usuwania pyłu - DCU / DCH

Segmety długości 7 mm.

Segmety zgrzewane laserowo dla większej trwałości.

Odpowiednie do instalacji gniazdek elektrycznych i puszek połączeniowych.

Stosować tylko przy ustawieniu narzędzia na pracę obrotową, nie nadają się do udaru.

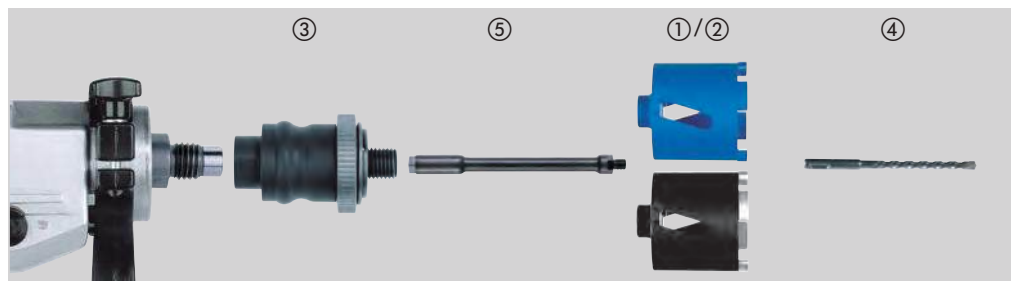

Material	DCU	DCH	Material	DCU	DCH
Bloki z betonu napowietrz./z żużla paleniskowego	◆	◆	Granit	✗	✗
Sztuczny kamień – twardy	✗	✗	Wapno/piaskowiec – twardy	◆	✓
Cegła – bardzo twarda cegła do konstr. przemysłow.	◆	✓	Wapno/piaskowiec – miękki/ścierny	✓	◆
Cegła – średnia	✓	◆	Marmur	✗	✗
Cegła – miękka	✓	◆	Płytki	✗	✗
Beton	✗	✗			

- ✓ Najbardziej odpowiednie. Zalecane do tych materiałów.
- ◆ Ograniczone użytkowanie-zalecane do pracy przerywanej. Bardzo dobra charakterystyka wiercenia, ale krótszy okres użytkowania.
- ✗ Nieodpowiednie. Nie zalecane do tych materiałów.

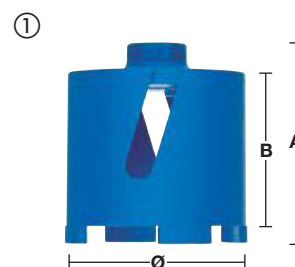

Opis	Ø (mm)	Chwył koronki	Długość robocza (mm) B	Długość całkowita (mm) A	Ilość w op.	Min. zam.	Numer Artykułu	Kod EAN
① DCU 68	68	M16	60	90	1	1	4932371978	4002395346035
① DCU 82	82	M16	60	90	1	1	4932371979	4002395346042
② DCH 68	68	M16	60	90	1	1	4932399579	4002395362080
② DCH 82	82	M16	60	90	1	1	4932399580	4002395362097

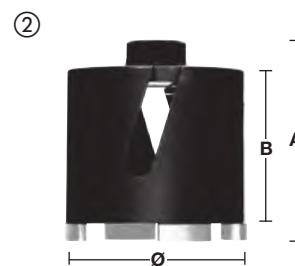

Opis	Uchwyt narzędzia	Chwył koronki	Ilość w op.	Min. zam.	Numer Artykułu	Kod EAN
③ Adapter FIXTEC. Wymiana narzędzi w ciągu paru chwil. Nie potrzeba dodatkowych narzędzi.	M18 x 2.5	M16	1	1	4932399174	4002395357819
④ Wymagane wiertło prowadzące SDS-plus (Ø 8 x 160 mm).			1	1	4932307071	4002395308873



Opis	Uchwyt narzędzia	Chwył koronki	Długość całkowita (mm) A	Ilość w op.	Min. zam.	Numer Artykułu	Kod EAN
④ Przedłużka między adapterem FIXTEC a koronką diamentową.	M16	M16	300	1	1	4932369736	4002395346028



Wiercenie na sucho koronką diamentową, bez usuwania pyłu DCH 150

Segmenty o wysokości 10 mm.

Segmenty zgrzewane laserowo dla większej trwałości.

Stosować tylko przy ustawieniu narzędzia na pracę obrotową, nie nadają się do udaru.

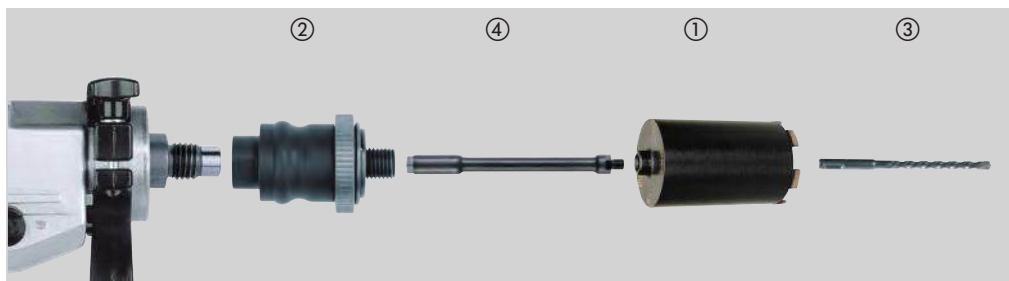

Material	DCH	Material	DCH
Bloki z betonu napowietrzonego/ z żużla paleniskowego	◆	Granit	✘
Sztuczny kamień – twardy, sylikaty	✘	Wapno/piaskowiec – twardy	✓
Cegła – bardzo twarda cegła do konstrukcji przemysłowych	✓	Wapno/piaskowiec – miękki/ścierny	◆
Cegła – średnia	✓	Marmur	✘
Cegła – miękka	◆	Płytki	✘
Beton	✘		

- ✓ Najbardziej odpowiednie. Zalecane do tych materiałów.
- ◆ Ograniczone użytkowanie-zalecane do pracy przerywanej. Bardzo dobra charakterystyka wiercenia, ale krótszy okres użytkowania.
- ✘ Nieodpowiednie. Nie zalecane do tych materiałów.

Opis	Ø (mm)	Chwył koronki	Długość robocza (mm) B	Długość całkowita (mm) A	Ilość w op.	Min. zam.	Numer Artykułu	Kod EAN
DCH 150-52	52	M16	150	180	1	1	4932352628	4002395372867
DCH 150-62	62	M16	150	180	1	1	4932352629	4002395372874
DCH 150-68	68	M16	150	180	1	1	4932352630	4002395372881
DCH 150-82	82	M16	150	180	1	1	4932352631	4002395372898
DCH 150-102	102	M16	150	180	1	1	4932352632	4002395372904
DCH 150-127	127	M16	150	180	1	1	4932352633	4002395372911

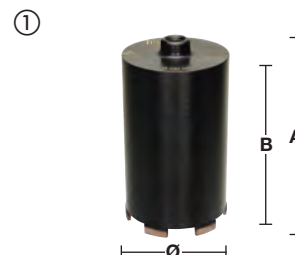

Opis	Uchwyt narzędzia	Chwył koronki	Ilość w op.	Min. zam.	Numer Artykułu	Kod EAN
Adapter FIXTEC. Wymiana narzędzi w ciągu paru chwil. Nie potrzeba dodatkowych narzędzi.	M18 x 2.5	M16	1	1	4932399174	4002395357819
	11 mm Hex	M16	1	1	4932399220	4002395358342
Wymagane wiertło prowadzące SDS-plus (Ø 8 x 260 mm).			1	1	4932353821	4002395320141



Opis	Uchwyt narzędzia	Chwył koronki	Długość całkowita (mm) A	Ilość w op.	Min. zam.	Numer Artykułu	Kod EAN
Przedłużka między adapterem FIXTEC a koronką diamentową.	M16	M16	300	1	1	4932369736	4002395346028



SHOCKWAVE 
IMPACT DUTY

JESZCZE WYŻSZA TRWAŁOŚĆ I LEPSZE DOPASOWANIE

BITY UDAROWE SHOCKWAVE™

WKRĘCANIE

**KOŃCÓWKA
WEAR
GUARD™**

ZESKANUJ
KOD QR ABY
OBEJRZEC
VIDEO



**STOP STALI
ALLOY76™**



**ZOPTYMALIZOWANA
STREFA
SHOCKZONE™**

Bity udarowe MILWAUKEE® SHOCKWAVE™ IMPACT DUTY to najtrwalsze bity na rynku zapewniające idealne dopasowanie. Hartowanie punktowe końcówki zapewnia większą odporność na zużycie i idealne dopasowanie do łba wkrętu. Unikalna strefa SHOCK ZONE™ absorbuje uderzenie i zapewnia do 30x dłuższą żywotność w porównaniu z innymi bitami udarowymi dostępnymi na rynku oraz jest w stanie przenieść aż do 3x większy moment skręcający. Specjalnie opracowany stop stali ALLOY76™ poddany dodatkowej obróbce termicznej zapewnia maksymalną odporność na uszkodzenia. Bity udarowe SHOCKWAVE™ gwarantują ekstremalną trwałość nawet przy najbardziej wymagających zastosowaniach.

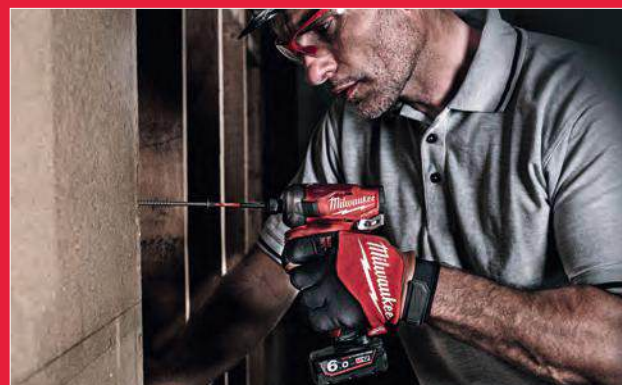

Bity udarowe Shockwave Impact Duty™

Shockwave Impact Duty™ to linia akcesoriów nie tylko idealna do ciężkich zastosowań udarowych, ale pełny system rozwiązań dla potrzeb wiercenia i mocowania.

Geometria Shock Zone - zaprojektowana tak, by była elastyczna.

Geometria Shock Zone zmniejsza naprężenie na końcówce, dzięki czemu jest bardziej odporna na złamanie. Połączenie konstrukcji Shock Zone oraz specjalnej obróbki cieplnej pochłania udar i pozwala aby bit zginał się podobnie jak sprężyna.

Kuta i prasowana główka bity zapewnia najlepsze dopasowanie do łba śruby, bez przeskoków i zdzierania go, co wydłuża okres trwałości.

Stal opracowana na życzenie - MILWAUKEE® niestandardowy skład metalu sprawia, że bity Shockwave są bardziej odporne na wstrząsy przy uderzeniu.



- A) 25 mm 1/4" Hex - DIN 3126 - C 6.3
- B) 50 mm 1/4" Hex - DIN 3126 - E 6.3
- C) 90 mm 1/4" Hex - DIN 3126 - E 6.3
- D) 150 mm 1/4" Hex - DIN 3126 - E 6.3

Typ	Długość całkowita (mm)	W zestawie	Ilość w op.	Min. zam.	Numer Artykułu	Kod EAN		
PH [Philips]	PH 1	25	①	2	1	4932430850	4002395385126	
		50	①	1	1	4932471564	4058546294632	
		90	①	1	1	4932430851	4002395385133	
	PH 2	25	①	2	1	4932430852	4002395385140	
		25	②	25	10	4932430853	4002395385157	
		50	①	1	1	4932430854	4002395385164	
		50	②	10	10	4932430855	4002395385171	
		90	①	1	1	4932430856	4002395385188	
		150	①	1	1	4932471565	4058546294649	
	PH 3	25	①	2	1	4932430857	4002395385195	
		50	①	1	1	4932430858	4002395385201	
		90	①	1	1	4932430859	4002395385218	
PZ [Pozidrive]	PZ 1	25	①	2	1	4932430860	4002395385225	
		25	②	25	10	4932430861	4002395385232	
		50	①	1	1	4932471566	4058546294656	
		90	①	1	1	4932430862	4002395385249	
	PZ 2	25	①	2	1	4932430863	4002395385256	
		25	②	25	10	4932430864	4002395385263	
		50	①	1	1	4932430865	4002395385270	
		50	②	10	10	4932430866	4002395385287	
		90	①	1	1	4932430867	4002395385294	
	PZ 3	150	①	1	1	4932471928	4058546298272	
		PZ 3	25	①	2	1	4932430868	4002395385300
			25	②	25	10	4932430869	4002395385317
50			①	1	1	4932430870	4002395385324	
150	①		1	1	4932471929	4058546298289		

① Blister



② Opakowanie z tworzywa sztucznego



Minimalna zamawiana ilość = 10 szt.
Zamówienia > 10 szt. muszą stanowić wielokrotność 10 (tzn. 10, 20, 30)

③ Display



SHOCKWAVE IMPACT DUTY TM

	Typ	Długość całkowita (mm)	W zestawie	Ilość w op.	Min. zam.	Numer Artykułu	Kod EAN
	TX 7	25	①	2	1	4932471567	4058546294663
		50	①	1	1	4932471570	4058546294694
	TX 8	25	①	2	1	4932471568	4058546294670
		25	②	25	10	4932430873	4002395385355
		50	①	1	1	4932451286	4002395157440
		90	①	1	1	4932471571	4058546294700
	TX 9	25	①	2	1	4932471569	4058546294687
		25	②	10	10	4932430872	4002395385348
		50	①	1	1	4932451286	4002395157440
		90	①	1	1	4932471571	4058546294700
		150	①	1	1	4932471572	4058546294717
	TX 10	25	①	2	1	4932430871	4002395385331
		25	②	25	10	4932430875	4002395385379
		50	①	1	1	4932430876	4002395385386
		50	②	10	10	4932430877	4002395385393
		90	①	1	1	4932430878	4002395385409
		150	①	1	1	4932471573	4058546294724
	TX 15	25	①	2	1	4932430874	4002395385362
		25	②	25	10	4932430875	4002395385379
		50	①	1	1	4932430876	4002395385386
50		②	10	10	4932430877	4002395385393	
90		①	1	1	4932430878	4002395385409	
TX 20	25	①	2	1	4932430874	4002395385362	
	25	②	25	10	4932430875	4002395385379	
	50	①	1	1	4932430876	4002395385386	
	50	②	10	10	4932430877	4002395385393	
	90	①	1	1	4932430878	4002395385409	
	150	①	1	1	4932471573	4058546294724	
TX 25	25	①	2	1	4932430879	4002395385416	
	25	②	25	10	4932430880	4002395385423	
	50	①	1	1	4932430881	4002395385430	
	50	②	10	10	4932430882	4002395385447	
	90	①	1	1	4932430883	4002395385454	
TX 27	25	①	2	1	4932430884	4002395385461	
TX 30	25	①	2	1	4932430885	4002395385478	
	25	②	25	10	4932430886	4002395385485	
	50	①	1	1	4932430887	4002395385492	
	50	②	10	10	4932471574	4058546294731	
	90	①	1	1	4932471575	4058546294748	
TX 40	25	①	2	1	4932430888	4002395385508	
	25	②	25	10	4932430889	4002395385515	
	50	①	1	1	4932430890	4002395385522	
TX 50	25	①	2	1	4932430891	4002395385539	
	25	②	15	10	4932430892	4002395385546	

① Blister



② Opakowanie zbiorcze - zestaw bitów



Minimalna zamawiana ilość = 10 szt.
Zamówienia > 10 szt. muszą stanowić wielokrotność 10 (tzn. 10, 20, 30)

③ Display



	Typ	Długość całkowita (mm)	W zestawie	Ilość w op.	Min. zam.	Numer Artykułu	Kod EAN	
	TORX® B0	TX B0 7	25	①	2	1	4932471577	4058546294762
		TX B0 8	25	①	2	1	4932471578	4058546294779
		TX B0 9	25	①	2	1	4932471579	4058546294786
		TX B0 10	25	①	2	1	4932471580	4058546294793
		TX B0 15	25	①	2	1	4932471581	4058546294809
		TX B0 20	25	①	2	1	4932471582	4058546294816
		TX B0 25	25	①	2	1	4932471583	4058546294823
		TX B0 30	25	①	2	1	4932471584	4058546294830
		TX B0 40	25	①	2	1	4932471585	4058546294847
	Hex	Hex 2.5 mm	Hex 2.5 mm	25	①	2	1	4932430893
		Hex 3 mm	25	①	2	1	4932430894	4002395385560
		Hex 4 mm	25	①	2	1	4932430895	4002395385577
		Hex 5 mm	25	①	2	1	4932430896	4002395385584
		Hex 6 mm	25	①	2	1	4932430897	4002395385591
		Hex 8 mm	25	①	2	1	4932430898	4002395385607
		Hex 10 mm	25	①	2	1	4932430899	4002395385614
		Hex 12 mm	25	①	2	1	4932430900	4002395385621
Płaski	SL 0.6 x 4.5	SL 0.6 x 4.5	25	①	2	1	4932430901	4002395385638
		SL 0.8 x 5.5	25	①	2	1	4932430902	4002395385645
		SL 1.2 x 6.5	25	①	2	1	4932430903	4002395385652

① Blister



SHOCKWAVE IMPACT DUTY



TM

Zestawy Shockwave Impact Duty™

Opis	Ilość w op.	Min. zam.	Numer Artykułu	Kod EAN
<p>Zestaw bitów udarowych SHOCKWAVE™ Impact Duty 10 szt. + karabińczyk (Zestaw 1)</p> <p>10 bitów SHOCKWAVE™ o długości 50mm: 2 x PH2 / 1 x PZ2 / 1 x TX15 / 2 x TX20 / 2 x TX25 / 1 x TX30 / 1 x TX40</p>	10	50	4932480941	4058546412265
<p>Zestaw bitów udarowych SHOCKWAVE™ Impact Duty 10 szt. + karabińczyk (Zestaw 2)</p> <p>10 bitów udarowych Shockwave™ o długości 50mm: 4 x PH2 / 4 x PZ2 / 1 x TX20 / 1 x TX25</p>	10	50	4932492939	4058546478100
<p>Zestaw bitów udarowych SHOCKWAVE™ IMPACT DUTY w krążku (15 szt.). Dostępny tylko jako display.</p>				
<p>Zawartość: Bity udarowe Shockwave Impact Duty™: 14 bitów o długości 25 mm: 1 x PH1 / 2 x PH2. 1 x PZ1 / 2 x PZ2 / 1 x PZ3. 1 x TX10 / 2 x TX15 / 2 x TX20 / 1 x TX25 / 1 x TX30. 1 x uchwyt magnetyczny dł. 60 mm..</p>	15	10	4932430904	4002395385669
<p>Zestaw bitów udarowych SHOCKWAVE™ IMPACT DUTY™ 32 szt.</p>				
<p>Bity SHOCKWAVE™ Impact Duty™ długość 25 mm: 1 x PH1 / 2 x PH2 / 1 x PH3, 1 x PZ1 / 2 x PZ2 / 1 x PZ3, 2 x TX10 / 2 x TX15 / 3 x TX20 / 2 x TX25 / 2 x TX30 / 1 x TX40, 1 x TX B07 / 1 x TX B08 / 1 x TX B09 / 1 x TX B010 / 1 x TX B015 / 1 x TX B020 / 1 x TX B0251 x Hex 3 mm / 1 x Hex 4 mm / 1 x Hex 5 mm / 1 x Hex 6 mm. 1 x szybkozaciskowy uchwyt SHOCKWAVE™ Impact Duty™ 1/4" Hex 73 mm</p>	32	12	4932464240	4058546221850
<p>Zestaw bitów SHOCKWAVE™ IMPACT DUTY 32 szt. - TX</p>				
<p>Bity udarowe Torx SHOCKWAVE™ Impact Duty™ dł. 25 mm: 2 x TX10 / 4 x TX15 / 5 x TX20 / 5 x TX25 / 5 x TX30 / 2 x TX40 / 1 x TX50, 1 x TX B07 / 1 x TX B08 / 1 x TX B09 / 1 x TX B010 / 1 x TX B015 / 1 x TX B020 / 1 x TX B025. 1 x szybkozaciskowy uchwyt SHOCKWAVE™ Impact Duty™ 1/4" Hex 73 mm</p>	32	12	4932471586	4058546294854
<p>Zestaw bitów udarowych SHOCKWAVE™ Impact Duty 35 szt.</p>				
<p>Bity udarowe SHOCKWAVE™: 24 x 25 mm długości 1 x PH1 / 3 x PH2 / 1 x PH3, 2 x PZ1 / 3 x PZ2 / 1 x PZ3, 2 x TX10 / 2 x TX15 / 3 x TX20 / 3 x TX25 / 2 x TX30 / 1 x TX40. 7 x 50 mm długości 1 x PH2 / 1 x PZ2, 1 x TX15 / 1 x TX20 / 1 x TX25 / 1 x TX30 / 1 x TX40. 3 x Udarowa magnetyczna nasadka sześciokątna: 48 mm długości 1 x Hex 7 mm / 1 x Hex 8 mm / 1 x Hex 10 mm. 1 x magnetyczny uchwyt bitów SHOCKWAVE™ 60 mm</p>	35	6	4932492003	4058546413705
<p>Zestaw bitów udarowych SHOCKWAVE™ Impact Duty 38 szt.</p>				
<p>Bity udarowe SHOCKWAVE™: 16 x 25 mm długości : 1 x PH1 / 2 x PH2, 1 x PZ1 / 2 x PZ2, 1 x TX10 / 1 x TX15 / 2 x TX20 / 3 x TX25 / 2 x TX30 / 1 x TX40. 21 x 50 mm długości 1 x PH1 / 3 x PH2 / 1 x PH3, 1 x PZ1 / 3 x PZ2 / 1 x PZ3, 1 x TX10 / 1 x TX15 / 1 x TX20 / 2 x TX25 / 3 x TX30 / 3 x TX40. 1x magnetyczny uchwyt do bitów SHOCKWAVE™ 60mm</p>	38	6	4932492009	4058546413767
<p>Zestaw wiertel, nasadek i bitów SHOCKWAVE™ IMPACT DUTY - 40 szt.</p>				
<p>Zawartość: Bity Shockwave Impact Duty™: Długość 25 mm 1 x PH1 / 2 x PH2 / 1 x PZ1 / 3 x PZ2 / 2 x TX10 / 2 x TX15 / 3 x TX20 / 2 x TX25 / 2 x TX30 / 1 x TX40 / 1 x TX50 / 1 x Hex 4 mm / 1 x Hex 5 mm / 1 x SL 0,6 x 4,5 / 1 x SL 0,8 x 5,5 / 1 x SL 1,2 x 6,5 / Długość 50 mm 1 x PH2 / 1 x PZ1 / 1 x PZ2 / 1 x TX10 / 1 x TX15 / 1 x TX20 / 1 x TX 25 / 1 x TX30 / 1 x uchwyt magnetyczny długość 60 mm / 1 x uchwyt magnetyczny długość 152 mm / Wiertła Shockwave Impact Duty™ 1/4": Ø 3 / 4 / 5 mm / Nasadki Shockwave Impact Duty / Długość 48 mm 1 x Hex 8 mm / 1 x Hex 10 mm</p>	40	6	4932492004	4058546413712



WKRĘCĄNIE

Zestawy Shockwave Impact Duty™

DESIGNED FOR USE IN
PACKOUT™

Opis	Ilość w op.	Min. zam.	Numer Artykułu	Kod EAN
<p>Zestaw bitów SHOCKWAVE™ IMPACT DUTY (48 szt.)</p> <p>Bity udarowe SHOCKWAVE™: 24 x 25 mm długości: 1 x PH1 / 3 x PH2 / 1 x PH3, 1 x PZ1 / 3 x PZ2 / 1 x PZ3, 2 x TX10 / 1 x TX15 / 3 x TX20 / 3 x TX25 / 2 x TX30 / 1 x TX40, 1 x Hex 4 mm / 1 x Hex 5 mm. 16 x 50 mm długości: 2 x PH2 / 1 x PH3, 2 x PZ2 / 1 x PZ3, 1 x TX10 / 1 x TX15 / 2 x TX20 / 2 x TX25 / 2 x TX30 / 2 x TX40. 4 x 90 mm długości: 1 x PH2, 1 x PZ2, 1 x TX20 / 1 x TX25. 1x magnetyczny uchwyt na bity SHOCKWAVE™ 60mm. 3x uniwersalne wiertła hex SHOCKWAVE™ 1/4": Ø 5 / 6 / 8 mm</p>	48	6	4932492005	4058546413729
<p>Zestaw bitów udarowych SHOCKWAVE™ IMPACT DUTY- 56 szt.</p> <p>Zawartość: Bity Shockwave Impact Duty™: Długość 25 mm 2 x PH1 / 3 x PH2 / 1 x PH3 / 3 x PZ1 / 4 x PZ2 / 2 x PZ3 / 3 x TX10 / 3 x TX15 / 4 x TX20 / 4 x TX25 / 4 x TX30 / 3 x TX40 / 2 x TX50 / 2 x Hex 4 mm / 2 x Hex 5 mm / 2 x SL 0,6 x 4,5 / 2 x SL 0,8 x 5,5 / 2 x SL 1,2 x 6,5 / Długość 50 mm 1 x PH2 / 1 x PZ1 / 1 x PZ2 / 1 x TX10 / 1 x TX15 / 1 x TX20 / 1 x TX 25 / 1 x uchwyt magnetyczny długości 60 mm.</p>	56	6	4932492006	4058546413736
<p>Zestaw bitów SHOCKWAVE™ IMPACT DUTY (70szt.)</p> <p>Bity udarowe SHOCKWAVE™: 48 X 25 mm długości : 1 x PH1 / 2 x PH2, 3 x PZ1 / 24 x PZ2 / 5 x PZ3, 1 x TX10 / 1 x TX15 / 2 x TX20 / 2 x TX25 / 2 x TX30 / 1 x TX40, 2 x Hex 4 mm / 2 x Hex 5 mm. 19 bitów o długości 25 mm: 1 x PH1 / 3 x PH2, 1 x PZ1 / 5 x PZ2 / 3 x PZ3, 1 x TX20 / 1 x TX25 / 2 x TX30 / 2 x TX40. 2x udarowe magnetyczne nasadki sześciokątne SHOCKWAVE™ o długości 48 mm: Hex 8 mm / Hex 10 mm. 1x magnetyczny uchwyt do bitów SHOCKWAVE™ o długości 60 mm</p>	70	6	4932492007	4058546413743
<p>Zestaw bitów XL Torx SHOCKWAVE™ IMPACT DUTY - 75 szt.</p> <p>Bity udarowe SHOCKWAVE™ Impact Duty: dł. 25 mm - 1 x PH1 / 2 x PH2, 1 x PZ1 / 3 x PZ2 / 1 x PZ3, 2 x TX10 / 4 x TX15 / 12 x TX20 / 12 x TX25 / 12 x TX30 / 2 x TX40 / 1 x TX50, 1 x TX B07 / 1 x TX B08 / 1 x TX B09 / 1 x TX B010 / 1 x TX B015, 1 x Hex 4 mm / 1 x Hex 5 mm ; dł. 50 mm - 1 x PH2, 1 x PZ1 / 1 x PZ2, 1 x TX10 / 2 x TX15 / 2 x TX20 / 2 x TX25 / 2 x TX30; 2x Nasadki udarowe SHOCKWAVE™ 48 mm: Hex 8 mm / 10 mm; 1 x Uchwyt magnetyczny SHOCKWAVE™ 60 mm</p>	75	6	4932492008	4058546413750



Kasety bitów Drive Guide Shockwave Impact Duty™

Smukły, kieszonkowy wzór.

Uchwyt końcówki wkrętakowej Drive Guide z przedłużalną tuleją bezpiecznie utrzyma długie śruby. Długość całkowita do 110 mm.

Rączka do bezpośredniego chwytu bitów.

Ściąganie izolacji z przewodów metalowych Ø 0,75 / 1,0 / 1,5 / 2,5 mm².

Tworzenie pętli z przewodu nawet do 5 mm².

Opis	Ilość w op.	Min. zam.	Numer Artykułu	Kod EAN
<p>Kaseta bitów SHOCKWAVE™ IMPACT DUTY DRIVE GUIDE II (12 szt.)</p> <p>Zestaw 10 x 12 sztuk 4932352941. 1 x PH2, 1 x PZ1 / 2 x PZ2 / 1 x PZ3, 1 x TX15 / 1 x TX20 / 2 x TX25 / 1 x TX30 / 1 x TX40, 1 x uchwyt bitów Drive Guide 76 mm</p>	12	10	4932430910	4002395385720



SHOCKWAVE IMPACT DUTY TM

Magnetyczne uchwyty bitów

Specjalnie opracowana stal oraz obróbka cieplna dla maksymalnej wytrzymałości i elastyczności. Solidna konstrukcja wytrzymuje przeciążenia w zastosowaniach uderowych.

- Mocny magnes końcówki dla pewnego chwytu.
- Uchwyt 1/4" Hex (DIN 3126 - E 6.3).

Opis	Długość całkowita (mm) A	Ilość w op.	Min. zam.	Numer Artykułu	Kod EAN
① Uchwyt magnetyczny bita z chwytem sześciokątnym 1/4" (DIN 3126 - E 6.3).	60	1	1	4932352406	4002395370658
② Shockwave Magnetyczny uchwyt bita Hex 1/4" 60 mm - opakowanie 100 szt. Minimalna zamawiana ilość = 100 szt. Zamówienia > 100 szt. muszą stanowić wielokrotność 100 (tzn. 100, 200, 300)	60	1	100	4932430478	4002395381395
③ Uchwyty magnetyczne bita - seria o długości 152 mm z uchwytem magnetycznym Hex 1/4" (DIN 3126 - E 6.3).	152	1	1	4932471822	4058546297213
④ Uchwyty magnetyczne bita - seria o długości 305 mm z uchwytem magnetycznym Hex 1/4" (DIN 3126 - E 6.3).	305	1	1	4932471823	4058546297220

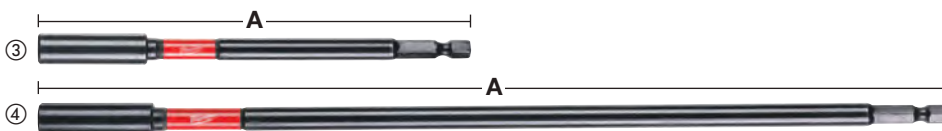

Uchwyty do bitów z samozaciskiem

Mocny magnes końcówki dla pewnego chwytu. Auto-Locking - pozwala na wymianę końcówki jedną ręką. Smukła konstrukcja idealna do pracy w trudno dostępnych miejscach.

Opis	Długość całkowita (mm) A	Ilość w op.	Min. zam.	Numer Artykułu	Kod EAN
① Uchwyt do bitów Shockwave 1/4" Hex dł. 73 mm	73	1	1	4932459398	4058546010591
② Uchwyt do bitów Shockwave 1/4" Hex dł. 152 mm.	152	1	1	4932471824	4058546297237
③ Uchwyt do bitów Shockwave 1/4" Hex dł. 305 mm.	305	1	1	4932471825	4058546297244

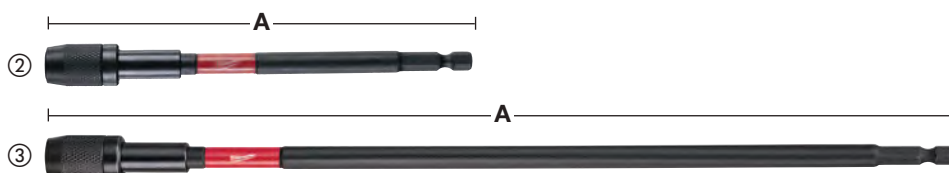

Nasadki magnetyczne

Specjalnie opracowana stal oraz obróbka cieplna dla maksymalnej wytrzymałości i wyjątkowej trwałości. Mocna końcówka magnetyczna dla bezpiecznego chwytu.

Uchwyt: sześciokątny klucz imbusowy 1/4" (DIN 3126 - E 6.3). Idealny do zastosowań o wysokim momencie obrotowym oraz do pracy z udarem.

Rozmiar AF (klucza) (mm)	Gwint wrzeciona	Długość całkowita (mm)	Ilość w op.	Min. zam.	Numer Artykułu	Kod EAN
5.5	M3	65	1	1	4932492434	4058546418014
6	M3.5	65	1	1	4932492435	4058546418021
1/4"	-	65	1	1	4932492436	4058546418038
7	M4	65	1	1	4932492437	4058546418045
5/16"	-	65	1	1	4932492438	4058546418052
8	M5	65	1	1	4932492439	4058546418069
8	M5	150	1	1	4932492446	4058546418137
3/8"	-	65	1	1	4932492440	4058546418076
10	M6	65	1	1	4932492441	4058546418083
10	M6	150	1	1	4932492447	4058546418144
12	M7	65	1	1	4932492442	4058546418090
13	M8	65	1	1	4932492443	4058546418106
13	M8	150	1	1	4932492448	4058546418151
17	M10	65	1	1	4932492444	4058546418113

Zestaw nasadek magnetycznych SHOCKWAVE™
IMPACT DUTY (4szt.)
Ø 7 / 8 / 10 / 13 mm

Ilość w op. 4 Min. zam. 1 Numer Artykułu 4932492445 Kod EAN 4058546418120

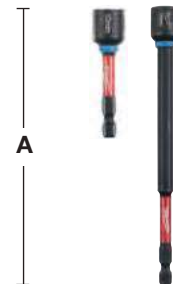

DESIGNED FOR USE IN
PACKOUT™

Adaptory nasadek i bitów

Opis	Długość całkowita (mm) A	Ilość w op.	Min. zam.	Numer Artykułu	Kod EAN
① Adapter do nasadek: z 1/4" Hex - na 1/4" kwadrat. DIN 3126 - E 6.3.	50	1	1	4932471826	4058546297251
② Adapter do nasadek: z 1/4" Hex - na 3/8" kwadrat DIN 3126 - E 6.3	50	1	1	4932478054	4058546339876
③ Adapter gniazda: z 1/4" Hex - na 1/2" kwadrat. DIN 3126 - E 6.3	50	1	1	4932478803	4058546360856
④ Adapter do nasadek: z 7/16" Hex - na 1/2" kwadrat	70	1	1	4932480586	4058546408718

Zestaw adapterów do nasadek SHOCKWAVE™
IMPACT DUTY 3 szt.

⑤ 1 x 1/4" Hex - 1/4" kwadrat, 1 x 1/4" Hex - 3/8" kwadrat, 1 x 1/4" Hex - 1/2" kwadrat

Ilość w op. 3 Min. zam. 1 Numer Artykułu 4932479228 Kod EAN 4058546370220



SHOCKWAVE IMPACT DUTY™

Udarowa nasadka kątowa 90° SHOCKWAVE™

Idealne narzędzie do wiercenia i wkręcania w ciasnych, trudno dostępnych przestrzeniach. Nasadka odpowiednia do pracy z uderem - przetestowana z najmocniejszymi narzędziami 18 V - maks. moment dokręcający 226 Nm, maks. prędkość obrotowa 3600 obr./min. Wewnętrzna strefa Shockzone absorbuje uder i gwarantuje długą żywotność. Magnetyczny uchwyt - wygodne montowanie bitów, nasadek i wiertel z uchwytem 1/4" Hex. Kompaktowa konstrukcja - jedynie 36 mm wysokości umożliwia pracę w trudno dostępnych, ciasnych przestrzeniach. Ergonomiczna rękojeść z elementami gumowymi - zapewnia pewny chwyt oraz nie nagrzewa się podczas pracy. Nasadka dostarczana jest w blistrze z 10 szt. bitów udarowych 25 mm.



Opis	Ilość w op.	Min. zam.	Numer Artykułu	Kod EAN
------	-------------	-----------	----------------	---------

Udarowa nasadka kątowa 90° SHOCKWAVE™

1 x nasadka kątowa, bity udarowe: 1 x PH2, 1 x PZ1 / 2 x PZ2 / 1 x PZ3, 1 x TX10 / 1 x TX15 / 1 x TX20 / 1 x TX25 / 1 x TX30

Udarowa nasadka kątowa SHOCKWAVE™ KNUCKLE™

Udarowa: może być stosowana zarówno z wiertarkami akumulatorowymi, jak i zakrętkarkami udarowymi. Bardzo kompaktowa nasadka kątowa. Idealna do pracy w ciasnych i trudno dostępnych miejscach. Solidna metalowa konstrukcja absorbująca uder. Ustawienie 0° i 30°. Uchwyt 1/4" HEX pasujący bezpośrednio do chwytu maszyny. Odpowiednia do pracy z uderem i momentem obrotowym do 180 Nm.



* Wysokość przy 30° nachyleniu 40 mm



Opis	Ilość w op.	Min. zam.	Numer Artykułu	Kod EAN
------	-------------	-----------	----------------	---------

Udarowa nasadka kątowa Knuckle™ - zestaw z bitami

1 x nasadka kątowa Knuckle™, 1 x PH1 / 2 x PH2, 1 x PZ1 / 2 x PZ2 / 1 x PZ3, 1 x TX15 / 1 x TX20 / 1 x TX25.

WKRECANIE

OSD2 - Nasadka kątowa do wiertarki/ wkrętarki

Nasadka kątowa o kącie prostym OSD 2 jest idealnym rozwiązaniem dla wszystkich zastosowań wkręcania i wiercenia w trudno dostępnych miejscach. Sześciokątny uchwyt wiertła 1/4": Magnetyczny, mechanizm blokowania wiertła, kąt 90° względem wałka, pasuje zarówno do końcówek wkrętakowych i wiertel z chwytami standardowymi 25 mm (C 6.3), jak i końcówkami kulistymi (E 6.3). Metalowe koła zębate i obudowa: precyzyjne metalowe koła stożkowe zapewniają łagodną i dokładną pracę, doskonałe przenoszenie napędu. Uchwyt boczny Softgrip: obracany o 360° do stosowania prawą i lewą ręką, z 4 pozycjami blokady. Dwustopniowy wałek sześciokątny: standardowy wałek sześciokątny 1/4" / (6 mm), 10 mm wałek sześciokątny dla lepszego zaciśnięcia. Klasa przemysłowa: do stosowania z wszystkimi elektronicznymi narzędziami bezprzewodowymi. Odpowiednia do użytku w zastosowaniach o momencie obrotowym do 40 Nm i maksymalnie 1750 obr/min.



Opis	Ilość w op.	Min. zam.	Numer Artykułu	Kod EAN
① OSD 2	1	1	4932352320	4002395369799
② Display. 6 x nasadka OSD2 4932352320.	6	1	4932352321	4002395369805

Końcówki wkrętakowe



Żeberka są formowane na zimno ściśle według specyfikacji dla zapewnienia mniejszego zużycia spowodowanego ześlizgiwaniem się. Końcówka jest poddawana specjalnemu procesowi hartowania w temperaturze do 870°C. W rezultacie uzyskuje się końcówkę o twardości 60 HRC. Taka super twarda końcówka zapewnia długą żywotność przy stałym użytkowaniu. Korpus jest wykonany z najwyższej jakości stali europejskiej S2. Znak „Jakości”. Wszystkie końcówki są znakowane laserowo logo MILWAUKEE®, a chwyt końcówki jest łatwy do rozpoznania.

	Typ	Długość całkowita (mm)	Ilość w op.	Min. zam.	Numer Artykułu	Kod EAN
 Phillips	PH 1	25	25	1	4932399586	4002395362363
	PH 2	25	25	1	4932399587	4002395362370
	PH 3	25	25	1	4932399588	4002395362387
 Pozidrive	PZ 1	25	25	1	4932399589	4002395362394
	PZ 2	25	25	1	4932399590	4002395362400
	PZ 3	25	25	1	4932399591	4002395362417
 Torx	TX 10	25	25	1	4932399594	4002395362448
	TX 15	25	25	1	4932399595	4002395362455
	TX 20	25	25	1	4932399596	4002395362462
	TX 25	25	25	1	4932399597	4002395362479
	TX 30	25	25	1	4932399599	4002395362493
	TX 40	25	25	1	4932399600	4002395362509

Kompaktowe kasety z końcówkami wkrętakowymi

Te wysokiej jakości kasety dla profesjonalistów są dostępne w 3 różnych asortymentach.

Smukły, kieszonkowy wzór: 110 mm x 65 mm x 15 mm.

Bezpieczny system zatraskowy – łatwe otwieranie i bezpieczne zamykanie.

Dodatkowa komora boczna na końcówki wkrętakowe 50 mm lub wiertła.

Okienko z przodu zabezpiecza końcówki przed pyłem.

Wysokiej jakości końcówki wkrętakowe o twardości 60 HRC i z chwytem sześciokątnym 1/4". Kończówki 25 mm wykonane zgodnie z DIN 3126 – C 6.3. Kończówki 50 mm wykonane zgodnie z DIN 3126 – E 6.3.

Magnetyczny uchwyt końcówki z blokadą do szybkiego zwalniania.

Opis	Ilość w op.	Min. zam.	Numer Artykułu	Kod EAN
Komplet 12 szt. końcówek wkrętakowych. 25 mm: SL 0,8 x 5,5 mm x 1; 25 mm: PH1 x 1 / PH2 x 2 / PH3 x 1; 25 mm: PZ1 x 1 / PZ2 x 2 / PZ3 x 1; 50 mm: PH2 x 1; 50 mm: PZ2 x 1; Magnetyczny uchwyt końcówki z blokadą do szybkiego zwalniania.	12	1	4932399513	4002395361601



Kasety z końcówkami wkrętakowymi

Opis	Ilość w op.	Min. zam.	Numer Artykułu	Kod EAN
Komplet 27 szt. końcówek wkrętakowych. Mocna i kompaktowa obudowa z dużym zatraskiem. PH1 x 2 / PH2 x 2 / PH3 x 1; PZ1 x 2 / PZ2 x 4 / PZ3 x 2; TX10 x 2 / TX15 x 3 / TX20 x 3; TX25 x 3 / TX30 x 1 / TX40 x 1; Magnetyczny uchwyt końcówki z blokadą do szybkiego zwalniania.	27	1	4932352747	4002395374052



Magnetyczne uchwyty końcówek

Opis	Ilość w op.	Min. zam.	Numer Artykułu	Kod EAN
① Uchwyt magnetyczny bity z blokadą do szybkiego zwalniania. Długość całkowita 58 mm.	1	1	4932373483	4002395351060
② Uchwyt magnetyczny bity do muru suchego.	1	1	4932430179	4002395378401



Milwaukee

Nothing but **HEAVY DUTY**.™

NOWA GENERACJA NASADEK UDAROWYCH **SHOCKWAVE™**

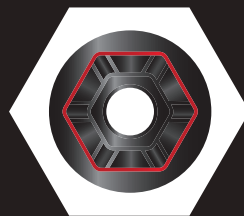

**PPRZECIW-
POŚLIZGOWY
SZEŚCIENNY
KSZTAŁT**



**ODPORNE
OZNACZENIA
ROZMIARÓW
KTÓRE DŁUGO
POZOSTAJĄ
CZYTELNE**

SHOCKWAVE

IMPACT DUTY 

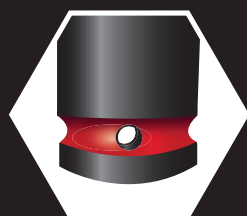

**KONSTRUKCJA
Z PODWÓJNYM
OTWOREM
DLA ŁATWIEJSZEGO
ZAKŁADANIA**



**LASEROWO
GRAWEROWANE
LOGO I NUMER
PARTII**

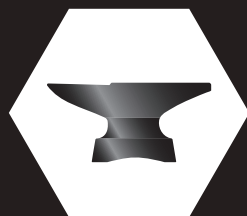

**KUTA STAL
PRZYSTOSOWANA
DO WYSOKIEGO
MOMENTU
OBROTOWEGO**

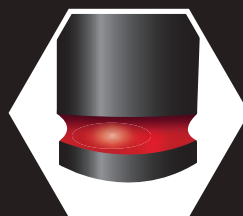

**BARWNA
OPASKA**



Nasadki Udarowe SHOCKWAVE™ IMPACT DUTY 1/4" - długie

A (mm)	B (mm)	C (mm)	D (mm)	E (mm)	Gwint wrzeciona	Ilość w op.	Min. zam.	Numer Artykułu	Kod EAN
1/4" kwadrat	4	50	1.9	7.60	M2	1	1	4932480251	4058546405366
1/4" kwadrat	4.5	50	2.2	8	-	1	1	4932480252	4058546405373
1/4" kwadrat	5	50	2.8	8	M2.5	1	1	4932480253	4058546405380
1/4" kwadrat	5.5	50	2.8	8.5	M3	1	1	4932480254	4058546405397
1/4" kwadrat	6	50	3.1	9.6	M3.5	1	1	4932480255	4058546405403
1/4" kwadrat	7	50	3.6	10.8	M4	1	1	4932480256	4058546405410
1/4" kwadrat	8	50	3.6	12	M5	1	1	4932480257	4058546405427
1/4" kwadrat	9	50	4.1	13	-	1	1	4932480258	4058546405434
1/4" kwadrat	10	50	4.6	13.8	M6	1	1	4932480259	4058546405441
1/4" kwadrat	11	50	5.5	13.8	-	1	1	4932480260	4058546405458
1/4" kwadrat	12	50	6.1	14.7	M7	1	1	4932480261	4058546405465
1/4" kwadrat	13	50	6.8	15.7	M8	1	1	4932480262	4058546405472

Zestaw nasadek udarowych SHOCKWAVE™ IMPACT DUTY 1/4" Hex 12 szt.

12 x nasadka 1/4" : 4 / 4.5 / 5 / 5.5 / 6 / 7 / 8 / 9 / 10 / 11 / 12 / 13 i szyna na nasadki

12 1 4932480453 4058546407384

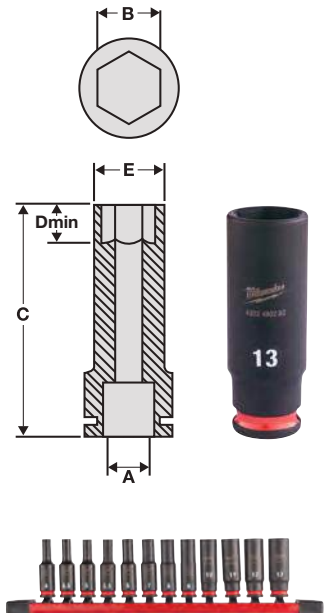

Szyna z trzpieniami na nasadki SHOCKWAVE™ IMPACT DUTY 1/4" (12 szt.)

Opis	Ilość w op.	Min. zam.	Numer Artykułu	Kod EAN
Wkładka piankowa z zestawem długich nasadek udarowych 1/4" Impact Duty 17 szt - do wózków narzędziowych	17	1		
SHOCKWAVE™ IMPACT DUTY nasadki głębokie 1/4": 4/4,5/5,5/6/7/8/9/10/11/12/13mm, magnetyczny uchwyt na bity 152mm, magnetyczny uchwyt na bity 305mm, zestaw końcówek wkręcających 32 szt, adapter 1/4" Hex --> 1/4" kwadrat, adapter 1/4" kwadrat --> 1/4" Hex, pianka 417x177mm			4932493386	4058546482572
Pusta wkładka piankowa do nasadek 1/4" długich - do wózków narzędziowych	1	1	4932493385	4058546482565



Adapter ShW 1/4" SQ - 1/4" Hex-1szt.

NOWOŚĆ

Nasadki udarowe 1/4" kwadrat do 1/4" Hex
Nadaje się tylko do końcówek wkręcających >50 mm

Opis	Długość całkowita (mm)	Ilość w op.	Min. zam.	Numer Artykułu	Kod EAN
Nasadki udarowe. 1/4" kwadrat - 1/4" hex	45	1	1	4932493425	4058546482961



SHOCKWAVE™ IMPACT DUTY



Nasadki Udarowe SHOCKWAVE™ IMPACT DUTY 3/8" - standardowe

A (mm)	B (mm)	C (mm)	D (mm)	E (mm)	Gwint wrzeciona	Ilość w op.	Min. zam.	Numer Artykułu	Kod EAN
3/8" kwadrat	6	32	3.1	10.5	M3.5	1	1	4932480263	4058546405489
3/8" kwadrat	7	32	3.1	12.6	M4	1	1	4932480264	4058546405496
3/8" kwadrat	8	32	3.6	13.9	M5	1	1	4932480265	4058546405502
3/8" kwadrat	9	32	4.1	14.5	-	1	1	4932480266	4058546405519
3/8" kwadrat	10	32	4.6	15.8	M6	1	1	4932480267	4058546405526
3/8" kwadrat	11	32	5.5	16.9	-	1	1	4932480268	4058546405533
3/8" kwadrat	12	32	6.1	18.2	M7	1	1	4932480269	4058546405540
3/8" kwadrat	13	32	6.8	19.5	M8	1	1	4932480270	4058546405557
3/8" kwadrat	14	32	8.4	20.5	-	1	1	4932480271	4058546405564
3/8" kwadrat	15	32	8.4	21.8	-	1	1	4932480272	4058546405571
3/8" kwadrat	16	32	9.6	23.8	M10	1	1	4932480273	4058546405588
3/8" kwadrat	17	34	9.6	24.8	-	1	1	4932480274	4058546405595
3/8" kwadrat	18	34	10.2	25.8	M12	1	1	4932480275	4058546405601
3/8" kwadrat	19	34	11	27.6	-	1	1	4932480276	4058546405618
3/8" kwadrat	20	34	11	27.8	-	1	1	4932480277	4058546405625
3/8" kwadrat	21	34	11.7	29.8	M14	1	1	4932480278	4058546405632
3/8" kwadrat	22	34	12.5	31.6	-	1	1	4932480279	4058546405649
Zestaw nasadek udarowych SHOCKWAVE™ IMPACT DUTY 3/8" Hex 9 szt.						9	1	4932480454	4058546407391
8 x standardowa nasadka udarowa 8 / 10 / 12 / 13 / 16 / 17 / 18 / 19 mm i szyna do nasadek									

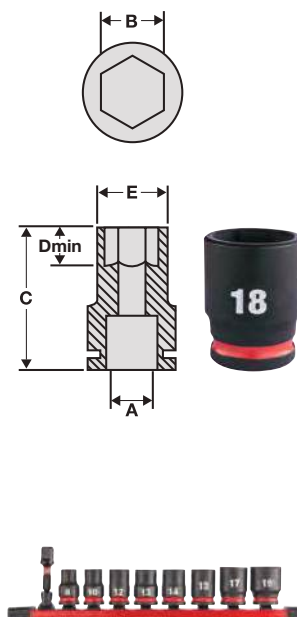

WKRĘCANE

Nasadki Udarowe SHOCKWAVE™ IMPACT DUTY 3/8" - długie

A (mm)	B (mm)	C (mm)	D (mm)	E (mm)	Gwint wrzeciona	Ilość w op.	Min. zam.	Numer Artykułu	Kod EAN
3/8" kwadrat	6	65	3.1	10.5	M3.5	1	1	4932480280	4058546405656
3/8" kwadrat	7	65	3.6	12.6	M4	1	1	4932480281	4058546405663
3/8" kwadrat	8	65	3.6	13.9	M5	1	1	4932480282	4058546405670
3/8" kwadrat	9	65	4.1	14.5	-	1	1	4932480283	4058546405687
3/8" kwadrat	10	65	4.6	15.8	M6	1	1	4932480284	4058546405694
3/8" kwadrat	11	65	5.5	16.9	-	1	1	4932480285	4058546405700
3/8" kwadrat	12	65	6.1	18.8	M7	1	1	4932480286	4058546405717
3/8" kwadrat	13	65	6.8	19.5	M8	1	1	4932480287	4058546405724
3/8" kwadrat	14	65	8.4	20.5	-	1	1	4932480288	4058546405731
3/8" kwadrat	15	65	8.4	21.8	-	1	1	4932480289	4058546405748
3/8" kwadrat	16	65	9.6	23.8	M10	1	1	4932480290	4058546405755
3/8" kwadrat	17	65	9.6	24.8	-	1	1	4932480291	4058546405762
3/8" kwadrat	18	65	10.2	25.8	M12	1	1	4932480292	4058546405779
3/8" kwadrat	19	65	11	27.6	-	1	1	4932480293	4058546405786
3/8" kwadrat	20	65	11	27.8	-	1	1	4932480294	4058546405793
3/8" kwadrat	21	65	11.7	29.8	M14	1	1	4932480295	4058546405809
3/8" kwadrat	22	65	12.5	31.6	-	1	1	4932480296	4058546405816
Zestaw nasadek udarowych długich SHOCKWAVE™ IMPACT DUTY 3/8" Hex (9 szt.)						9	1	4932480455	4058546407407
8 x nasadka udarowa długa: 8 / 10 / 12 / 13 / 16 / 17 / 18 / 19 mm i szyna do nasadek									

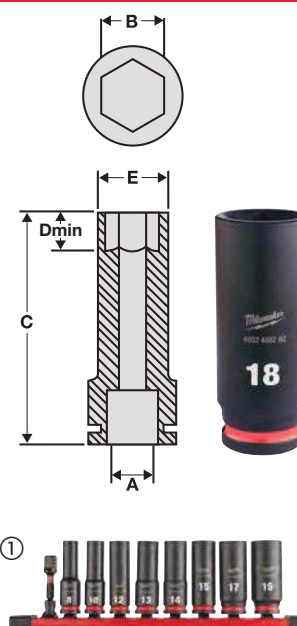

Zestaw nasadek PACKOUT™ SHOCKWAVE™ IMPACT DUTY 3/8" długich (19szt.)						19	1	4932480946	4058546412319
19 x Nasadki udarowe długie 3/8": 6 / 7 / 8 / 9 / 10 / 11 / 12 / 13 / 14 / 15 / 16 / 17 / 18 / 19 / 20 / 21 / 22 / 23 / 24 mm, 1 x 4932471065 organizer PACKOUT™ slim - średni									





Zestaw nasadek uderowych SHOCKWAVE™ IMPACT DUTY 3/8" Hex

Opis	Ilość w op.	Min. zam.	Numer Artykułu	Kod EAN
Wkładka piankowa z zestawem krótkich nasadek uderowych 3/8" Impact Duty 23 szt - do wózków narzędziowych	23	1		
① SHOCKWAVE™ IMPACT DUTY Nasadki 3/8" STD: 6/7/8/9/10/11/12/13/14/15/16/17/18/19/20/21/22mm, przedłużka - 150mm, przedłużka - 250mm, adapter 3/8" kwadrat --> 1/4" kwadrat, adapter 3/8" kwadrat --> 1/2" kwadrat, 3/8" krętilik, adapter 3/8" kwadrat --> 1/4" Hex, Pianka 417x177mm			4932493388	4058546482596
Wkładka piankowa z zestawem długich nasadek uderowych 3/8" Impact Duty 23 szt - do wózków narzędziowych	23	1		
② SHOCKWAVE™ IMPACT DUTY Nasadki głębokie 3/8": 6/7/8/9/10/11/12/13/14/15/16/17/18/19/20/21/22mm, przedłużka - 150mm, przedłużka - 250mm, adapter 3/8" kwadrat --> 1/4" kwadrat, adapter 3/8" kwadrat --> 1/2" kwadrat, obrotowa 3/8", adapter 3/8" kwadrat --> 1/4" Hex, Pianka 417x177mm			4932493390	4058546482619
Pusta wkładka piankowa do nasadek 3/8" krótkich - do wózków narzędziowych	1	1	4932493387	4058546482589
Pusta wkładka piankowa do nasadek 3/8" długich - do wózków narzędziowych	1	1	4932493389	4058546482602

①



②



Nasadki Udarowe SHOCKWAVE™ IMPACT DUTY 3/8" - przedłużki

Opis	Długość całkowita (mm)	Ilość w op.	Min. zam.	Numer Artykułu	Kod EAN
① Przedłużka 3/8" - 150 mm	150	1	1	4932480297	4058546405823
② Przedłużki 3/8" - 250 mm	250	1	1	4932480298	4058546405830



①



②



Nasadki uderowe SHOCKWAVE™ IMPACT DUTY 3/8" - adaptory

Opis	Długość całkowita (mm)	Ilość w op.	Min. zam.	Numer Artykułu	Kod EAN
① Adapter nasadek uderowych 3/8" - 1/4" Hex	28	1	1	4932480299	4058546405847
② Adapter nasadek uderowych 3/8" - 1/2" Hex	37	1	1	4932480300	4058546405854
③ Adaptor ShW 3/8" kwadrat - 1/4" hex	50	1	1	4932493426	4058546482978

①



②



③



Nasadki uderowe SHOCKWAVE™ IMPACT DUTY 3/8" - przeguby do nasadek uderowych

Opis	Zakres kąta (°)	Ilość w op.	Min. zam.	Numer Artykułu	Kod EAN
Uniwersalny przegub do nasadek uderowych 3/8"	15°	1	1	4932480301	4058546405861



SHOCKWAVE IMPACT DUTY



Nasadki Udarowe SHOCKWAVE™ IMPACT DUTY 1/2" - standardowe

A (mm)	B (mm)	C (mm)	D (mm)	E (mm)	Gwint wrzeciona	Ilość w op.	Min. zam.	Numer Artykułu	Kod EAN
1/2" kwadrat	8	38	4.2	15.0	M5	1	1	4932480302	4058546405878
1/2" kwadrat	9	38	4.5	16.3	-	1	1	4932480303	4058546405885
1/2" kwadrat	10	38	4.6	17.5	M6	1	1	4932480304	4058546405892
1/2" kwadrat	11	38	5.5	18.0	-	1	1	4932480305	4058546405908
1/2" kwadrat	12	38	6.1	19.0	M7	1	1	4932480306	4058546405915
1/2" kwadrat	13	38	6.8	20.0	M8	1	1	4932480307	4058546405922
1/2" kwadrat	14	38	8.4	22.0	-	1	1	4932480308	4058546405939
1/2" kwadrat	15	38	8.4	23.0	-	1	1	4932480309	4058546405946
1/2" kwadrat	16	38	9.6	24.0	M10	1	1	4932480310	4058546405953
1/2" kwadrat	17	38	9.6	26.2	-	1	1	4932480311	4058546405960
1/2" kwadrat	18	38	10.2	27.5	M12	1	1	4932480312	4058546405977
1/2" kwadrat	19	38	11.1	28.5	-	1	1	4932480313	4058546405984
1/2" kwadrat	20	38	11.5	29.2	-	1	1	4932480314	4058546405991
1/2" kwadrat	21	38	11.7	30.0	M14	1	1	4932480315	4058546406004
1/2" kwadrat	22	38	12.5	31.8	-	1	1	4932480316	4058546406011
1/2" kwadrat	23	40	12.7	33.8	-	1	1	4932480317	4058546406028
1/2" kwadrat	24	40	13.9	34.2	M16	1	1	4932480318	4058546406035
1/2" kwadrat	25	42	14.0	35.8	-	1	1	4932480319	4058546406042
1/2" kwadrat	26	42	14.6	37.0	-	1	1	4932480320	4058546406059
1/2" kwadrat	27	42	15.0	38.2	M18	1	1	4932480321	4058546406066
1/2" kwadrat	28	42	15.4	38.8	-	1	1	4932480322	4058546406073
1/2" kwadrat	29	42	16.7	42.0	-	1	1	4932480323	4058546406080
1/2" kwadrat	30	44	16.7	42.8	M20	1	1	4932480324	4058546406097
1/2" kwadrat	32	44	18.3	43.8	M22	1	1	4932480325	4058546406103

Zestaw nasadek uderowych SHOCKWAVE™ IMPACT DUTY STD 1/2" (13szt.)

10 x nasadki STD10,12,13,14,15,17,19,21,22,24,
1 x Przegub uniwersalny (obrotowość 15°), 1 x adapter
1/4" Hex - 1/2" kwadrat, 1 x przedłużka 150 mm

13 1 4932480456 4058546407414

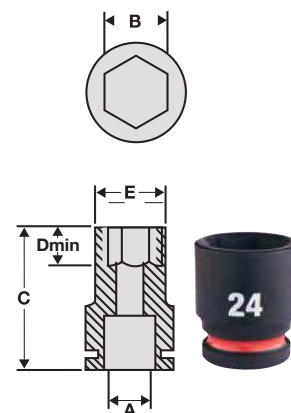

WYKREŚLENIE

Nasadki uderowe 1/2" SHOCKWAVE IMPACT DUTY do felg aluminiowych.

NOWOŚĆ

Oznaczenia kolorystyczne dla łatwej identyfikacji rozmiaru.

Wykonane ze stali stopowej wysokiej jakości która zapewnia najwyższą wytrzymałość i trwałość.

Nasadki nakrętek mają cienkie ścianki, co ułatwia dostęp do ciasnych zestawów kół.

A (mm)	B (mm)	C (mm)	D (mm)	E (mm)	Ilość w op.	Min. zam.	Numer Artykułu	Kod EAN
1/2" square	17	80	12	27	1	1	4932493371	4058546482428
1/2" square	19	80	12	29	1	1	4932493372	4058546482435
1/2" square	21	80	12	31	1	1	4932493373	4058546482442
1/2" square	22	80	12	33	1	1	4932493374	4058546482459

Nasadki uderowe ShW 1/2" do felg aluminiowych 3szt.

Nasadki uderowe 1/2" do felg aluminiowych
17/19/21 dostarczane na szynie magnetycznej

3 1 4932493370 4058546482411





Nasadki Udarowe SHOCKWAVE™ IMPACT DUTY 1/2" - długie

A (mm)	B (mm)	C (mm)	D (mm)	E (mm)	Gwint wrzeciona	Ilość w op.	Min. zam.	Numer Artykułu	Kod EAN
1/2" kwadrat	8	78	4.2	15.0	M5	1	1	4932480326	4058546406110
1/2" kwadrat	9	78	4.2	16.3	-	1	1	4932480327	4058546406127
1/2" kwadrat	10	78	4.8	17.5	M6	1	1	4932480328	4058546406134
1/2" kwadrat	11	78	5.5	18.0	-	1	1	4932480329	4058546406141
1/2" kwadrat	12	78	6.1	19.0	M7	1	1	4932480330	4058546406158
1/2" kwadrat	13	78	6.8	20.0	M8	1	1	4932480331	4058546406165
1/2" kwadrat	14	78	8.4	22.0	-	1	1	4932480332	4058546406172
1/2" kwadrat	15	78	8.4	23.0	-	1	1	4932480333	4058546406189
1/2" kwadrat	16	78	9.8	24.0	M10	1	1	4932480334	4058546406196
1/2" kwadrat	17	78	9.8	26.2	-	1	1	4932480335	4058546406202
1/2" kwadrat	18	78	10.2	27.0	M12	1	1	4932480336	4058546406219
1/2" kwadrat	19	78	11.1	28.0	-	1	1	4932480337	4058546406226
1/2" kwadrat	20	78	11.5	29.3	-	1	1	4932480338	4058546406233
1/2" kwadrat	21	78	11.7	30.0	M14	1	1	4932480339	4058546406240
1/2" kwadrat	22	78	12.5	31.3	-	1	1	4932480340	4058546406257
1/2" kwadrat	23	78	12.7	33.8	-	1	1	4932480341	4058546406264
1/2" kwadrat	24	78	13.9	34.2	M16	1	1	4932480342	4058546406271
1/2" kwadrat	25	78	14.0	35.8	-	1	1	4932480343	4058546406288
1/2" kwadrat	26	78	14.8	37.0	-	1	1	4932480344	4058546406295
1/2" kwadrat	27	78	15.8	38.2	M18	1	1	4932480345	4058546406301
1/2" kwadrat	28	78	15.8	39.2	-	1	1	4932480346	4058546406318
1/2" kwadrat	29	78	15.8	42.0	-	1	1	4932480347	4058546406325
1/2" kwadrat	30	78	15.8	42.9	M20	1	1	4932480348	4058546406332
1/2" kwadrat	32	78	18.1	43.5	M22	1	1	4932480349	4058546406349
1/2" kwadrat	33	78	18.2	45.3	-	1	1	4932480350	4058546406356
1/2" kwadrat	36	78	20.0	50.0	M24	1	1	4932480351	4058546406363
Zestaw nasadek udarowych długich SHOCKWAVE™ IMPACT DUTY 1/2" 10 szt.									
①	10 x nasadki udarowe długie 10, 11, 12, 13, 14, 17, 19, 21, 22, 24 mm					10	1	4932480457	4058546407421
Zestaw nasadek udarowych 1/2" (16 szt.) PACKOUT™ SHOCKWAVE™ IMPACT DUTY									
②	16 x nasadka udarowa długa 1/2": 10 / 11 / 12 / 13 / 14 / 15 / 16 / 17 / 18 / 19 / 20 / 21 / 22 / 23 / 24 / przedłużka 75 mm. 1 x 932464083 PACKOUT™ (średni organizzer)					16	1	4932480943	4058546412289

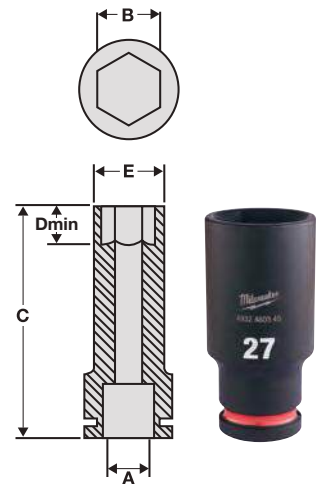

Zestaw nasadek udarowych SHOCKWAVE™ IMPACT DUTY STD 1/2"

Opis	Ilość w op.	Min. zam.	Numer Artykułu	Kod EAN
Wkładka piankowa z zestawem krótkich nasadek udarowych 1/2" Impact Duty 32 szt - do wózków narzędziowych	32	1		
① SHOCKWAVE™ IMPACT DUTY Gniazdo 1/2" STD: 8/9/10/11/12/13/14/15/16/17/18/19/20/21/22/23/24/25/26/27/28/29/30/32mm, Automotive Set 1/2": 17/19/21mm, przedłużka - 150mm, przedłużka - 250mm, adapter 1/2" kwadrat --> 3/8" kwadrat, adapter 1/2" kwadrat --> 3/4" kwadrat, 1/2" krętlik, Pianka z plastikową podstawą 417x536mm			4932493392	4058546482633
Wkładka piankowa z zestawem długich nasadek udarowych 1/2" Impact Duty 34 szt - do wózków narzędziowych	34	1		
② SHOCKWAVE™ IMPACT DUTY głębokie nasadki 1/2": 8/9/10/11/12/13/14/15/16/17/18/19/20/21/22/23/24/25/26/27/28/29/30/32/33/36mm, zestaw samochodowy 1/2": 17/19/21mm, przedłużka - 150mm, przedłużka - 250mm, adapter 1/2" kwadrat --> 3/8" kwadrat, adapter 1/2" kwadrat --> 3/4" kwadrat, 1/2" Swivel, pianka z plastikową podstawą 417x536mm			4932493394	4058546482657
Pusta wkładka piankowa 417x536mm do nasadek 1/2" krótkich - do wózków narzędziowych	1	1	4932493391	4058546482626
Pusta wkładka piankowa 417x536mm do nasadek 1/2" długich - do wózków narzędziowych	1	1	4932493393	4058546482640

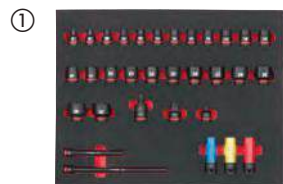

SHOCKWAVE™ IMPACT DUTY



TM

Nasadki udarowe SHOCKWAVE™ IMPACT DUTY 1/2" - przedłużki

Opis	Długość całkowita (mm)	Ilość w op.	Min. zam.	Numer Artykułu	Kod EAN
① Przedłużka 150mm do nasadki 1/2" Hex	150	1	1	4932480352	4058546406370
② Przedłużka 250mm do nasadki 1/2" Hex	250	1	1	4932480353	4058546406387

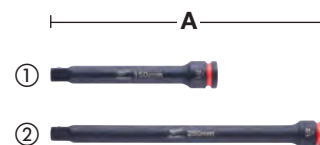

Nasadki Udarowe 1/2" - Reduktory

Opis	Długość całkowita (mm)	Ilość w op.	Min. zam.	Numer Artykułu	Kod EAN
① Adapter nasadek udarowych 1/2" kwadrat - 3/8" kwadrat	38	1	1	4932480354	4058546406394
② Adapter nasadek udarowych 1/2" kwadrat - 3/4" kwadrat	48	1	1	4932480355	4058546406400
③ Adapter bitów: 1/2" kwadrat - 1/4" F. Do mocowania bitów.	50	1	1	4932471828	4058546297275
④ Zestaw adaptorów udarowych 1/2" - 4 szt. Hex		4	1	4932480356	4058546406417
4 adaptory: 3/8"SQ-1/4"SQ, 3/8"SQ-1/2"SQ, 1/2"SQ-3/8"SQ, 1/2"SQ-3/4"SQ					



Przegub uniwersalny do nasadek udarowych SHOCKWAVE™ IMPACT DUTY 1/2" Hex

Opis	Zakres kąta (°)	Ilość w op.	Min. zam.	Numer Artykułu	Kod EAN
Przegub uniwersalny do nasadek udarowych SHOCKWAVE™ 1/2" Hex	15°	1	1	4932480357	4058546406424



Nasadki udarowe SHOCKWAVE™ IMPACT DUTY 1/2" z końcówką bita TX

Nasadka udarowa 1/2" HEX z końcówką bita TX zgodna z DIN 3121 / ISO 1174-2.

Odpowiednia w przypadku dokręcania większym momentem obrotowym, pasuje bezpośrednio do narzędzi udarowych 1/2".

Opis	Uchwyt narzędzia	Ilość w op.	Min. zam.	Numer Artykułu	Kod EAN
Nasadka udarowa 1/2" TX30	1/2" kwadrat	1	1	4932478059	4058546339920
Nasadka udarowa 1/2" TX40	1/2" kwadrat	1	1	4932478060	4058546339937
Nasadka udarowa 1/2" TX45	1/2" kwadrat	1	1	4932478061	4058546339944
Nasadka udarowa 1/2" TX50	1/2" kwadrat	1	1	4932478062	4058546339951



Nasadki udarowe 1/2" z końcówką bita HEX

Nasadka udarowa 1/2" HEX z końcówką bita HEX zgodna z DIN 3121 / ISO 1174-2.

Odpowiednia w przypadku dokręcania większym momentem obrotowym, pasuje bezpośrednio do narzędzi udarowych 1/2".

Opis	Uchwyt narzędzia	Ilość w op.	Min. zam.	Numer Artykułu	Kod EAN
Nasadka udarowa 1/2" HEX5	1/2" kwadrat	1	1	4932478063	4058546339968
Nasadka udarowa 1/2" HEX6	1/2" kwadrat	1	1	4932478064	4058546339975
Nasadka udarowa 1/2" HEX8	1/2" kwadrat	1	1	4932478065	4058546339982
Nasadka udarowa 1/2" HEX10	1/2" kwadrat	1	1	4932478066	4058546339999
Nasadka udarowa 1/2" HEX12	1/2" kwadrat	1	1	4932478067	4058546340001



Nasadki Udarowe SHOCKWAVE™ IMPACT DUTY 3/4" - standardowe

A (mm)	B (mm)	C (mm)	D (mm)	E (mm)	Gwint wrzeczona	Ilość w op.	Min. zam.	Numer Artykułu	Kod EAN
3/4" kwadrat	17	53	9.6	30	-	1	1	4932480361	4058546406462
3/4" kwadrat	19	53	11.1	33	-	1	1	4932480362	4058546406479
3/4" kwadrat	21	53	11.7	35	M14	1	1	4932480363	4058546406486
3/4" kwadrat	22	53	12.5	36	-	1	1	4932480364	4058546406493
3/4" kwadrat	23	53	12.7	37.6	-	1	1	4932480365	4058546406509
3/4" kwadrat	24	53	13.9	38	M16	1	1	4932480366	4058546406516
3/4" kwadrat	27	53	15.8	41	M18	1	1	4932480367	4058546406523
3/4" kwadrat	30	53	16.7	46	M20	1	1	4932480368	4058546406530
3/4" kwadrat	32	57	18.3	48	M22	1	1	4932480369	4058546406547
3/4" kwadrat	33	57	19.1	50	-	1	1	4932480370	4058546406554
3/4" kwadrat	34	57	20	51	-	1	1	4932480371	4058546406561
3/4" kwadrat	36	57	22.3	53.5	M24	1	1	4932480372	4058546406578
3/4" kwadrat	38	57	22.3	58	-	1	1	4932480373	4058546406585
3/4" kwadrat	39	57	21.5	58	-	1	1	4932480374	4058546406592
3/4" kwadrat	41	58	24.9	59.5	M27	1	1	4932480375	4058546406608
3/4" kwadrat	46	62	28.6	66.2	M30	1	1	4932480376	4058546406615
3/4" kwadrat	50	65	29.8	66.2	M33	1	1	4932480377	4058546406622

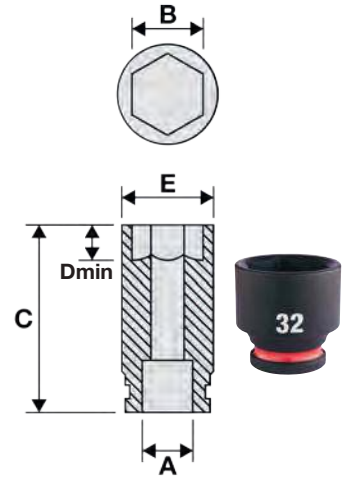

Nasadki Udarowe SHOCKWAVE™ Impact Duty - długie

A (mm)	B (mm)	C (mm)	D (mm)	E (mm)	Gwint wrzeczona	Ilość w op.	Min. zam.	Numer Artykułu	Kod EAN
3/4" kwadrat	17	90	9.6	30	-	1	1	4932480378	4058546406639
3/4" kwadrat	19	90	11.1	33	-	1	1	4932480379	4058546406646
3/4" kwadrat	21	90	11.7	35	M14	1	1	4932480380	4058546406653
3/4" kwadrat	22	90	12.5	36	-	1	1	4932480381	4058546406660
3/4" kwadrat	23	90	12.7	37.6	-	1	1	4932480382	4058546406677
3/4" kwadrat	24	90	13.9	38	M16	1	1	4932480383	4058546406684
3/4" kwadrat	25	90	14	40.5	-	1	1	4932480384	4058546406691
3/4" kwadrat	26	90	14.6	40.8	-	1	1	4932480385	4058546406707
3/4" kwadrat	27	90	15.8	41	M18	1	1	4932480386	4058546406714
3/4" kwadrat	28	90	16.3	45.2	-	1	1	4932480387	4058546406721
3/4" kwadrat	29	90	16.7	46	-	1	1	4932480388	4058546406738
3/4" kwadrat	30	90	16.7	46	M20	1	1	4932480389	4058546406745
3/4" kwadrat	31	90	17.8	47	-	1	1	4932480390	4058546406752
3/4" kwadrat	32	90	18.3	48	M22	1	1	4932480391	4058546406769
3/4" kwadrat	33	90	19.1	50	-	1	1	4932480392	4058546406776
3/4" kwadrat	34	90	20	51	-	1	1	4932480393	4058546406783
3/4" kwadrat	35	90	20.1	52	-	1	1	4932480394	4058546406790
3/4" kwadrat	36	90	22.3	53.5	M24	1	1	4932480395	4058546406806
3/4" kwadrat	37	90	20.4	54.8	-	1	1	4932480396	4058546406813
3/4" kwadrat	38	90	22.3	58	-	1	1	4932480397	4058546406820
3/4" kwadrat	39	90	21.5	58	-	1	1	4932480398	4058546406837
3/4" kwadrat	40	90	22.8	59.5	-	1	1	4932480399	4058546406844
3/4" kwadrat	41	90	24.9	59.5	M27	1	1	4932480400	4058546406851
3/4" kwadrat	46	90	28.6	66.2	M30	1	1	4932480401	4058546406868
3/4" kwadrat	50	90	29.8	72	M33	1	1	4932480402	4058546406875

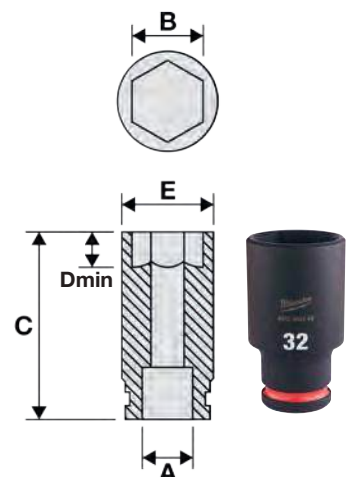

SHOCKWAVE IMPACT DUTY TM

Wkładki piankowe IMPACT DUTY 3/4" SHOCKWAVE TM

Opis	Ilość w op.	Min. zam.	Numer Artykułu	Kod EAN
Wkładka piankowa z zestawem krótkich nasadek udarowych 3/4" Impact Duty 12 szt - do wózków narzędziowych	12	1		
① SHOCKWAVE TM IMPACT DUTY Nasadki 3/4" STD: 22/24/27/30/32/33/36mm, przedłużka 150mm, przedłużka 250mm, adapter 3/4" kwadrat --> 1/2" kwadrat, 3/4" obrotowy, adapter 3/4" kwadrat --> 1" kwadrat, pianka z plastikową podstawą 417x355mm			4932493396	4058546482671
Wkładka piankowa z zestawem długich nasadek udarowych 3/4" Impact Duty 12 szt - do wózków narzędziowych	12	1		
② SHOCKWAVE TM IMPACT DUTY Nasadki 3/4" głębokie: 22/24/27/30/32/33/36mm, przedłużka 150mm, przedłużka 250mm, adapter 3/4" kwadrat --> 1/2" kwadrat, 3/4" obrotowy, adapter 3/4" kwadrat --> 1" kwadrat, pianka z plastikową podstawą 417x355mm			4932493398	4058546482695
Pusta wkładka piankowa 417x536mm do nasadek 3/4" krótkich - do wózków narzędziowych	1	1	4932493395	4058546482664
Pusta wkładka piankowa 417x536mm do nasadek 3/4" długich - do wózków narzędziowych	1	1	4932493397	4058546482688

①



②





Nasadki udarowe SHOCKWAVE™ IMPACT DUTY 3/4" - przedłużki

Opis	Długość całkowita (mm)	Ilość w op.	Min. zam.	Numer Artykułu	Kod EAN
① Przedłużka do nasadek udarowych 3/4" HEX 175 mm	175	1	1	4932480403	4058546406882
② Przedłużka udarowa 250mm do nasadki 3/4" Hex	250	1	1	4932480404	4058546406899

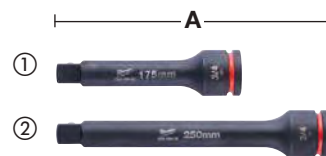

Nasadki udarowe 3/4" - adaptery

Opis	Długość całkowita (mm) A	Ilość w op.	Min. zam.	Numer Artykułu	Kod EAN
① Adapter nasadek udarowych SHOCKWAVE™ IMPACT DUTY 3/4" - 1/2" Hex	56.6	1	1	4932480405	4058546406905
② Adapter nasadek udarowych SHOCKWAVE™ IMPACT DUTY 3/4" - 1" Hex	63	1	1	4932480406	4058546406912



Przegub uniwersalny SHOCKWAVE™ IMPACT DUTY 3/4"

Opis	Zakres kąta (°)	Ilość w op.	Min. zam.	Numer Artykułu	Kod EAN
Przegub uniwersalny do nasadek udarowych 3/4"	25°	1	1	4932480407	4058546406929



Nasadki Udarowe SHOCKWAVE™ IMPACT DUTY 3/4" - pierścień zabezpieczający

Opis	Ilość w op.	Min. zam.	Numer Artykułu	Kod EAN
Nasadki udarowe 3/4" - pierścień zabezpieczający	1	1	4932480450	4058546407353



SHOCKWAVE™ IMPACT DUTY



TM

Nasadki Udarowe SHOCKWAVE™ IMPACT DUTY 1" - standardowe

A (mm)	B (mm)	C (mm)	D (mm)	E (mm)	Gwint wrzeczona	Ilość w op.	Min. zam.	Numer Artykułu	Kod EAN
1" kwadrat	27	58	15.8	45.2	M18	1	1	4932480408	4058546406936
1" kwadrat	30	62	16.7	49	M20	1	1	4932480409	4058546406943
1" kwadrat	32	62	18.3	52	M22	1	1	4932480410	4058546406950
1" kwadrat	33	62	19.1	54	-	1	1	4932480411	4058546406967
1" kwadrat	34	62	20	54	-	1	1	4932480412	4058546406974
1" kwadrat	36	65	22.3	55.3	M24	1	1	4932480413	4058546406981
1" kwadrat	38	65	22.3	58	-	1	1	4932480414	4058546406998
1" kwadrat	41	70	24.9	61	M27	1	1	4932480416	4058546407018
1" kwadrat	42	70	25.4	64	-	1	1	4932480417	4058546407025
1" kwadrat	46	75	28.6	68	M30	1	1	4932480418	4058546407032
1" kwadrat	50	75	29.8	73	M33	1	1	4932480419	4058546407049
1" kwadrat	55	83	33.6	82	M36	1	1	4932480420	4058546407056
1" kwadrat	60	87	35	86	M39	1	1	4932480421	4058546407063
1" kwadrat	65	90	35	92	M42	1	1	4932480422	4058546407070
1" kwadrat	70	93	35	97	M45	1	1	4932480423	4058546407087

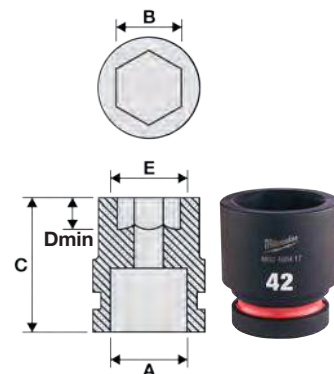

WKRĘCĄCIE

KUTA STAL PRZYSTOSOWANA DO WYSOKIEGO MOMENTU OBROTOWEGO



46

ODPORNE OZNACZENIA ROZMIARÓW KTÓRE DŁUGO POZOSTAJĄ CZYTELNE

PRZECIWOŚLIZGOWY SZEŚCIENNY KSZTAŁT

BARWNA OPASKA





Nasadki Udarowe SHOCKWAVE™ IMPACT DUTY 1" - długie

A (mm)	B (mm)	C (mm)	D (mm)	E (mm)	Gwint wrzeczona	Ilość w op.	Min. zam.	Numer Artykułu	Kod EAN
1" kwadrat	27	92	15.8	45.2	M18	1	1	4932480424	4058546407094
1" kwadrat	30	92	16.7	49	M20	1	1	4932480425	4058546407100
1" kwadrat	32	92	18.3	52	M22	1	1	4932480426	4058546407117
1" kwadrat	33	92	19.1	54	-	1	1	4932480427	4058546407124
1" kwadrat	34	92	20	54	-	1	1	4932480428	4058546407131
1" kwadrat	36	92	22.3	55.3	M24	1	1	4932480429	4058546407148
1" kwadrat	38	92	22.3	58	-	1	1	4932480430	4058546407155
1" kwadrat	41	100	24.9	61	M27	1	1	4932480432	4058546407179
1" kwadrat	46	100	28.6	68	M30	1	1	4932480434	4058546407193
1" kwadrat	50	100	28.6	73	M33	1	1	4932480435	4058546407209
1" kwadrat	55	100	33.6	82	M36	1	1	4932480436	4058546407216
1" kwadrat	60	120	35	86	M39	1	1	4932480437	4058546407223
1" kwadrat	65	125	35	92	M42	1	1	4932480438	4058546407230

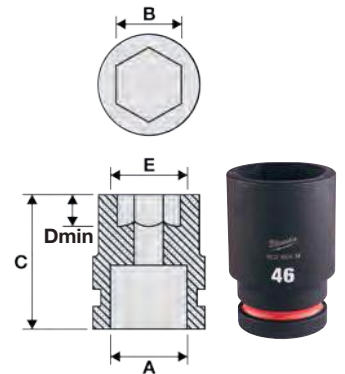

Nasadki Udarowe SHOCKWAVE™ IMPACT DUTY 1" - przedłużki

Opis	Długość całkowita (mm)	Ilość w op.	Min. zam.	Numer Artykułu	Kod EAN
① Przedłużka do nasadek udarowych HEX 1" 175 mm	175	1	1	4932480440	4058546407254
② Przedłużka do nasadek udarowych HEX 1" 250 mm	250	1	1	4932480441	4058546407261

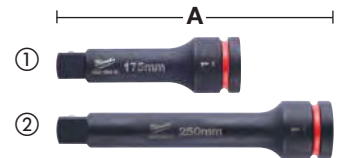

Nasadki udarowe 1" - adapter

Opis	Długość całkowita (mm)	Ilość w op.	Min. zam.	Numer Artykułu	Kod EAN
Adapter nasadek udarowych SHOCKWAVE™ IMPACT DUTY 1" - 3/4" Hex	70	1	1	4932480442	4058546407278



SHOCKWAVE IMPACT DUTY™

Przegub uniwersalny SHOCKWAVE™ IMPACT DUTY 1"

Opis	Zakres kąta (°)	Ilość w op.	Min. zam.	Numer Artykułu	Kod EAN
Uniwersalny przegub do nasadek udarowych 1"	25°	1	1	4932480443	4058546407285



Nasadki udarowe SHOCKWAVE Impact Duty™ 1" - pierścienie podtrzymujące z pinem

Opis	Ilość w op.	Min. zam.	Numer Artykułu	Kod EAN
Pierścieni podtrzymujący z pinem 1" 27-44 mm Hex	1	1	4932480451	4058546407360
Pierścieni podtrzymujący z pinem 1" 46-70 mm Hex	1	1	4932480452	4058546407377



Nasadki udarowe SHOCKWAVE Impact Duty™ - szyny i zaciski

Aby ułatwić przechowywanie, szyny do nasadek MILWAUKEE® wyposażono w zdejmowane zaślepki z zaciskami do mocowania szyn i trzpień na nasadki. Trzpień są przystosowane do przechowywania wszystkich chromowanych i udarowych nasadek z napędem 1/4", 3/4" 1/2". Zgodne z nasadkami standardowymi i głębokimi. Wymienne zaślepki dla łatwego zdejmowania zacisków. Konstrukcja uchwytu z pinem zapewnia doskonale utrzymywanie nasadki udarowej. Nadaje się do użytku z nasadkami chromowanymi i udarowymi. Otwory w szynie znajdują się na wierzchu i od spodu dla łatwego montowania.



Opis	Długość (mm)	Ilość w op.	Min. zam.	Numer Artykułu	Kod EAN
Szyna i trzpień do nasadek udarowych 1/4"	350	1	1	4932480444	4058546407292
Dodatkowe trzpień do do szyny do nasadek 1/4" 10 szt.	-	10	1	4932480445	4058546407308
Szyna i trzpień do nasadek udarowych 3/8"	350	1	1	4932480446	4058546407315
Dodatkowe trzpień do do szyny do nasadek 3/8" 10 szt.	-	10	1	4932480447	4058546407322
Szyna i trzpień na nasadki udarowe 1/2" 350mm	350	1	1	4932480448	4058546407339
Dodatkowe trzpień do szyny na nasadki udarowe 1/2" 10szt.	-	10	1	4932480449	4058546407346



GWOŹDZIE I ZSZYWKI

Uzbrój się w profesjonalne gwoździe i zszywki MILWAUKEE® do każdej stolarki i budowy.

FIND YOUR
PERFECT FIT
WITH OUR TOOL
CONFIGURATOR



Sztyfty, 18G, cienkie wykończenie głowy

NOWOŚĆ

Odpowiednie do M18FN18GS
Łączone listwą z tworzywa sztucznego



Typ	Wymiary (mm)	Długość całkowita (mm)	Pochylenie magazynka (°)	Service class	Materiał	Ilość w op.	Min. zam.	Numer Artykułu	Kod EAN	
①	18	1.05 x 1.25	16	0°	1	Powlekany żywicą, galwanizowany	10.000	1	4932492549	4058546419165
	18	1.05 x 1.25	19	0°	1	Powlekany żywicą, galwanizowany	10.000	1	4932492550	4058546419172
	18	1.05 x 1.25	25	0°	1	Powlekany żywicą, galwanizowany	5.000	1	4932492551	4058546419189
	18	1.05 x 1.25	30	0°	1	Powlekany żywicą, galwanizowany	5.000	1	4932492552	4058546419196
	18	1.05 x 1.25	32	0°	1	Powlekany żywicą, galwanizowany	5.000	1	4932492553	4058546419202
	18	1.05 x 1.25	40	0°	1	Powlekany żywicą, galwanizowany	5.000	1	4932492554	4058546419219
	18	1.05 x 1.25	45	0°	1	Powlekany żywicą, galwanizowany	5.000	1	4932492555	4058546419226
	18	1.05 x 1.25	50	0°	1	Powlekany żywicą, galwanizowany	5.000	1	4932492556	4058546419233
②	18	1.05 x 1.25	16	0°	3	Nierdzewny	10.000	1	4932492557	4058546419240
	18	1.05 x 1.25	19	0°	3	Nierdzewny	10.000	1	4932492558	4058546419257
	18	1.05 x 1.25	25	0°	3	Nierdzewny	5.000	1	4932492559	4058546419264
	18	1.05 x 1.25	30	0°	3	Nierdzewny	5.000	1	4932492560	4058546419271
	18	1.05 x 1.25	32	0°	3	Nierdzewny	5.000	1	4932492561	4058546419288
	18	1.05 x 1.25	40	0°	3	Nierdzewny	5.000	1	4932492562	4058546419295
	18	1.05 x 1.25	45	0°	3	Nierdzewny	5.000	1	4932492563	4058546419301
	18	1.05 x 1.25	50	0°	3	Nierdzewny	5.000	1	4932492564	4058546419318

Gwoździe wykończeniowe, 16G, głowa typu D

NOWOŚĆ

Odpowiednie do M18 CN15GA
Łączone pod kątem listwą z tworzywa sztucznego

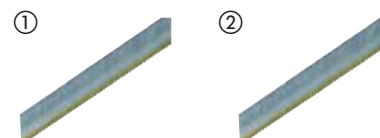

Typ	Wymiary (mm)	Długość całkowita (mm)	Pochylenie magazynka (°)	Service class	Materiał	Ilość w op.	Min. zam.	Numer Artykułu	Kod EAN	
①	15	1.8	32	34°	1	Galwanizowany	4.000	1	4932492574	4058546419417
	15	1.8	38	34°	1	Galwanizowany	2.500	1	4932492575	4058546419424
	15	1.8	44	34°	1	Galwanizowany	2.500	1	4932492576	4058546419431
	15	1.8	50	34°	1	Galwanizowany	2.500	1	4932492577	4058546419448
	15	1.8	63	34°	1	Galwanizowany	2.200	1	4932492578	4058546419455
②	15	1.8	38	34°	3	Nierdzewny	2.500	1	4932492579	4058546419462
	15	1.8	50	34°	3	Nierdzewny	2.500	1	4932492580	4058546419479
	15	1.8	63	34°	3	Nierdzewny	2.200	1	4932492581	4058546419486

Sztyfty wykończeniowe, 16G, cienkie wykończenie głowy

NOWOŚĆ

Odpowiedni do M18 CN16GA
Łączone pod kątem listwą z tworzywa sztucznego



Typ	Wymiary (mm)	Długość całkowita (mm)	Pochylenie magazynka (°)	Service class	Materiał	Ilość w op.	Min. zam.	Numer Artykułu	Kod EAN
16	1.35 x 1.61	32	20°	1	Galwanizowany	2,000	1	4932492582	4058546419493
16	1.35 x 1.61	38	20°	1	Galwanizowany	2,000	1	4932492583	4058546419509
16	1.35 x 1.61	45	20°	1	Galwanizowany	2,000	1	4932492584	4058546419516
16	1.35 x 1.61	50	20°	1	Galwanizowany	2,000	1	4932492585	4058546419523
16	1.35 x 1.61	64	20°	1	Galwanizowany	2,000	1	4932492586	4058546419530

Gwoździe pierścieniowe, kąt 20°, okrągła głowa

NOWOŚĆ

Odpowiednie do M18 FFN21

Łączone pod kątem listwą z tworzywa sztucznego

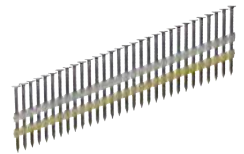

Średnica chwytu (mm)	Długość całkowita (mm)	Pochylenie magazynka (°)	Service class	Materiał	Ilość w op.	Min. zam.	Numer Artykułu	Kod EAN
2.8	65	20°	1	Okrągły łeb, jasny	2.000	1	4932492587	4058546419547
2.8	75	20°	1	Okrągły łeb, jasny	2.000	1	4932492588	4058546419554
3.1	80	20°	1	Okrągły łeb, jasny	1.750	1	4932492589	4058546419561
3.1	90	20°	1	Okrągły łeb, jasny	1.750	1	4932492590	4058546419578
2.8	65	20°	2	Okrągły łeb, galwanizowany	2.000	1	4932492591	4058546419585
3.1	75	20°	2	Okrągły łeb, galwanizowany	1.750	1	4932492592	4058546419592
3.1	80	20°	2	Okrągły łeb, galwanizowany	1.750	1	4932492593	4058546419608
3.1	90	20°	2	Okrągły łeb, galwanizowany	1.750	1	4932492594	4058546419615

Gwoździe pierścieniowe, kąt 34°, głowa typu D

NOWOŚĆ

Odpowiednie do M18 FFN

Łączone pod kątem papierową listwą

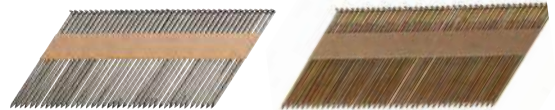

Średnica chwytu (mm)	Długość całkowita (mm)	Pochylenie magazynka (°)	Service class	Materiał	Ilość w op.	Min. zam.	Numer Artykułu	Kod EAN
2.8	50	34°	1	Łagodnie sfazowana głowa, jasna	2.200	1	4932492595	4058546419622
2.8	63	34°	1	Łagodnie sfazowana głowa, jasna	2.200	1	4932492596	4058546419639
2.8	75	34°	1	Łagodnie sfazowana głowa, jasna	2.200	1	4932492597	4058546419646
3.1	90	34°	1	Łagodnie sfazowana głowa, jasna	2.200	1	4932492598	4058546419653
2.8	50	34°	1	Okrągły łeb, jasny	2.200	1	4932492599	4058546419660
2.8	63	34°	1	Okrągły łeb, jasny	2.200	1	4932492600	4058546419677
2.8	70	34°	1	Okrągły łeb, jasny	2.200	1	4932492601	4058546419684
2.8	75	34°	1	Okrągły łeb, jasny	2.200	1	4932492602	4058546419691
2.8	80	34°	1	Okrągły łeb, jasny	2.200	1	4932492603	4058546419707
3.1	90	34°	1	Okrągły łeb, jasny	2.200	1	4932492604	4058546419714
3.1	90	34°	2	Łagodnie sfazowana głowa, galwanizowana	2.200	1	4932492605	4058546419721
2.8	50	34°	2	Okrągły łeb, galwanizowana	2.200	1	4932492606	4058546419738
2.8	63	34°	2	Okrągły łeb, galwanizowany	2.200	1	4932492607	4058546419745
2.8	75	34°	2	Okrągły łeb, galwanizowany	2.200	1	4932492608	4058546419752
3.1	63	34°	2	Okrągły łeb, galwanizowany	2.200	1	4932492609	4058546419769
3.1	75	34°	2	Okrągły łeb, galwanizowany	2.200	1	4932492610	4058546419776
3.1	80	34°	2	Okrągły łeb, galwanizowany	2.200	1	4932492611	4058546419783
3.1	90	34°	2	Okrągły łeb, galwanizowany	2.200	1	4932492612	4058546419790
2.8	50	34°	3	Okrągły łeb, ocynkowany ogniowo	2.200	1	4932492613	4058546419806
2.8	65	34°	3	Okrągły łeb, ocynkowany ogniowo	2.200	1	4932492614	4058546419813
3.1	90	34°	3	Okrągły łeb, ocynkowany ogniowo	2.200	1	4932492615	4058546419820

Zszywki

NOWOŚĆ

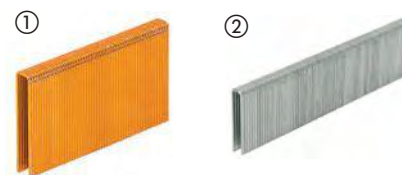

Typ	Szerokość (mm)	Wymiary (mm)	Długość całkowita (mm)	Service class	Materiał	Ilość w op.	Min. zam.	Numer Artykułu	Kod EAN
① Zszywki z cienkiego drutu do M12BST	10.6	0.5 x 1.25	6	1	Galwanizowany	1.400	1	4932492565	4058546419325
	10.6	0.5 x 1.25	6	1	Galwanizowany	5.000	1	4932492570	4058546419370
	10.6	0.5 x 1.25	8	1	Galwanizowany	1.000	1	4932492566	4058546419332
	10.6	0.5 x 1.25	8	1	Galwanizowany	5.000	1	4932492571	4058546419387
	10.6	0.5 x 1.25	10	1	Galwanizowany	900	1	4932492567	4058546419349
	10.6	0.5 x 1.25	10	1	Galwanizowany	5.000	1	4932492572	4058546419394
	10.6	0.5 x 1.25	12	1	Galwanizowany	750	1	4932492568	4058546419356
	10.6	0.5 x 1.25	14	1	Galwanizowany	600	1	4932492569	4058546419363
	10.6	0.5 x 1.25	14	1	Galwanizowany	5.000	1	4932492573	4058546419400
② Zszywki z cienkiego drutu do M18 FNCS18GS	5.7	1.05 x 1.25	15	1	Powlekany żywicą, galwanizowany	7.200	1	4932492616	4058546419837
	5.7	1.05 x 1.25	20	1	Powlekany żywicą, galwanizowany	6.000	1	4932492617	4058546419844
	5.7	1.05 x 1.25	25	1	Powlekany żywicą, galwanizowany	4.400	1	4932492618	4058546419851
	5.7	1.05 x 1.25	30	1	Powlekany żywicą, galwanizowany	4.200	1	4932492619	4058546419868
	5.7	1.05 x 1.25	32	1	Powlekany żywicą, galwanizowany	3.600	1	4932492620	4058546419875
	5.7	1.05 x 1.25	35	1	Powlekany żywicą, galwanizowany	3.600	1	4932492621	4058546419882
	5.7	1.05 x 1.25	36	1	Powlekany żywicą, galwanizowany	3.600	1	4932492622	4058546419899
	5.7	1.05 x 1.25	38	1	Powlekany żywicą, galwanizowany	2.600	1	4932492623	4058546419905
	5.7	1.05 x 1.25	25	3	Nierdzewny, powlekany żywicą	4.400	1	4932492624	4058546419912
	5.7	1.05 x 1.25	35	3	Nierdzewny, powlekany żywicą	3.600	1	4932492625	4058546419929
	5.7	1.05 x 1.25	38	3	Nierdzewny, powlekany żywicą	2.600	1	4932492626	4058546419936

Zszywki ogrodzeniowe

NOWOŚĆ

Zszywki ogrodzeniowe do MILWAUKEE® M18 FFUS.

Do każdego typu ogrodzenia z drutu przyczepionego do drewna np. ogrodzenia żywego inwentarza, siatki/łańcucha/ drutu kolczastego czy drutu o wysokiej wytrzymałości.

Powłoka z ocynkowanego ogniwa daje nadrzędną, długoterminową ochronę przed korozją.

Gruby, stalowy drut 4mm daje najlepszą żywotnością w zastosowaniach na zewnątrz.

Ostre, rozbieżne końcówki – końcówka zszywki skręca się podczas wbijania w drewno, co zapewnia lepszą siłę trzymania.

Czerwona spajająca powłoka ułatwia ruch i zwiększa siłę zacisku.

Złączenie taśmą papierową daje szybkość i wygodę.



Długość całkowita (mm)	Szerokość (mm)	Service class	Ilość w op.	Min. zam.	Numer Artykułu	Kod EAN
40	20	3	960	1	4932480358	4058546406431
45	20	3	960	1	4932480359	4058546406448
50	20	3	960	1	4932480360	4058546406455

Zszywki - kable elektryczne

NOWOŚĆ

Zszywki do narzędzia MILWAUKEE® M12 BCST.

Zszywki 19mm szerokości i 25mm długości do mocowania wszystkiego rodzaju kabli danych/elektrycznych do drewnianych konstrukcji/legarów.

Zszywka o płaskim czubku z mostkiem z tworzywa sztucznego w środku. Mostek zapewnia bezpieczeństwo kabli podczas mocowania lub naprawy.

Nadają się tylko do użytku wewnątrz pomieszczeń.



Długość całkowita (mm)	Szerokość (mm)	Service class	Ilość w op.	Min. zam.	Numer Artykułu	Kod EAN
25	19	1	600	1	4932479628	4058546374228



SAWZALL™

PORADNIK WYBORU BRZESZCZOTU

1. Zidentyfikuj materiał, który ma być cięty spośród wymienionych w tabeli obok.
2. Sprawdź informacje w odpowiedniej kolumnie, aby dobrać właściwy brzeszczot do danego zastosowania. Stopień dopasowania brzeszczotu do materiału został oznaczony kolorami:

**NAJLEPSZA
WYDAJNOŚĆ**

**DOBRA
WYDAJNOŚĆ**



BRZESZCZOTY DO PRAC ROZBIÓRKOWYCH

AX™ CARBIDE



AX™



THIN KERF



BRZESZCZOTY DO CIĘCIA METALU

TORCH™ NITRUS CARBIDE



TORCH™ CARBIDE



TORCH™



THIN KERF



BRZESZCZOTY UNIWERSALNE

WRECKER™ CARBIDE



WRECKER™



Art. Nr. 48005092



Art. Nr. 48005293



Art. Nr. 48005093



BRZESZCZOTY DO CIĘCIA DREWNA

Art. Nr. 48001075



Art. Nr. 48001077













Art. Nr. 48001079



BRZESZCZOT DO CIĘCIA METALI O WYSOKIEJ ZAWARTOŚCI WĘGLA

**NASYP
DIAMENTOWY**



	ILUŚĆ ZĘBÓW NA CAL	GRUBOŚĆ BRZESZCZOTU (MM)	 PRZEKROJE GRUBOŚCIENNE > 4 MM	 PRZEKROJE ŚREDNIEJ GRUBOŚCI 1,5 - 4 MM	 PRZEKROJE CIENKOŚCIENNE 0,5 - 3 MM	 INOX	 ŻELIWO	 METALE NIEŻELAZNE (CU/Al)	 DREWNO	 KANTÓWKA	 DREWNO Z GWOZDZIAMI	 PALETY	 PVC	
	5	1.27							■		■			
	5	1.27							■		■			
	5	1.27							■		■			
	8	1.27	■	■		■	■	■						
	8	1.27	■	■		■	■	■						
	10	1.10	Cięcie zgrubne ↕ Cięcie dokładne	Cięcie zgrubne ↕ Cięcie dokładne										
	14	1.10			■	■								
	18	1.10			■	■								
	14	0.90	Cięcie zgrubne ↕ Cięcie dokładne	Cięcie zgrubne ↕ Cięcie dokładne		■								
	18	0.90			■	■								■
	25	0.90			■	■		■						■
	6	1.27	■	■			■	■			■			
	7/11	1.60	■	■			■	■			■			
	10	0.90	■	■			■	■						
	10/14	0.90	■	■			■	■			■	■	■	
	8/12	1.27	■	■			■	■			■	■	■	
	4.2	1.27							■	■				
	5.5/6	1.27							■	■				
	8.5	1.27							■					
	Ziarno	1.10					■							



Nothing but **HEAVY DUTY.**[™]

PRZEDSTAWIAMY

NITRUS CARBIDE[™]

TORCH[™]
NITRUS CARBIDE

**DO NAJTRUDNIEJSZYCH
MATERIAŁÓW**

Brzeszczoty TORCH[™] NITRUS CARBIDE[™] z pojedynczo lutowanymi zębami z węglika wolframu to następna generacja technologii CARBIDE[™], najlepiej nadają się do cięcia trudno skrawalnych materiałów takich jak np. żeliwo sferoidalne. Zapewniają 3x dłuższą żywotność podczas cięcia takich materiałów niż pozostałe brzeszczoty z zębami z węglika wolframu.

*w porównaniu ze standardowymi brzeszczotami z zębami z węglika wolframu

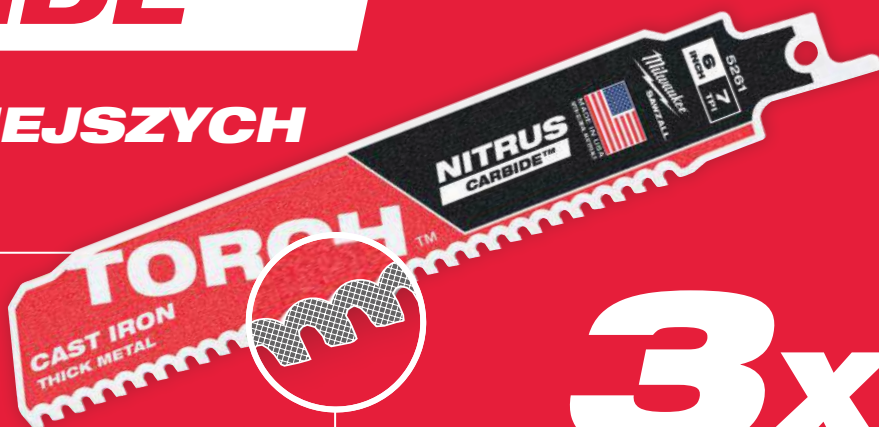

3x

DŁUŻSZA ŻYWOTNOŚĆ*

ZĘBY Z WĘGLIKIEM WOLFRAMU DŁUŻEJ. WIĘCEJ. SZYBCIEJ.

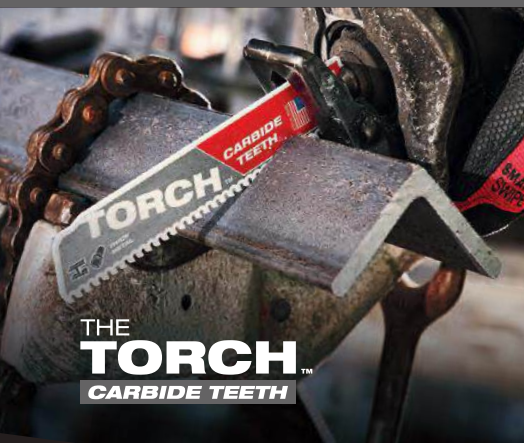

THE
TORCH[™]
CARBIDE TEETH



AX[™]
CARBIDE TEETH

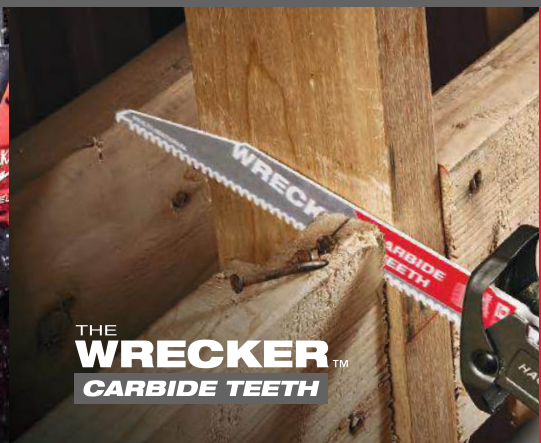

THE
WRECKER[™]
CARBIDE TEETH

x50
**DŁUŻSZA
ŻYWOTNOŚĆ**

Zapewnia do 50x dłuższą żywotność w porównaniu ze standardowymi brzeszczotami bimetalowymi.

1000
**CIĘĆ
WIĘCEJ**

Zęby z węglikiem wolframu są zoptymalizowane pod kątem pracy z akumulatorowymi piłami szablстыми, zapewniając ponad 25% więcej cięć na jednym ładowaniu.

x2
**SZYBSZE
CIĘCIE**

Zapewnia 2x szybsze cięcie w porównaniu ze standardowymi brzeszczotami bimetalowymi.

Metal: Brzeszczoty TORCH™ NITRUS CARBIDE™ z węglikiem

Brzeszczoty TORCH™ NITRUS CARBIDE™ z pojedynczo lutowanymi zębami z węglika wolframu to następna generacja technologii CARBIDE™.

Nowy stop węglika wolframu zapewnia ponad 3x dłuższą żywotność podczas cięcia żeliwa.

8 zębów na cal zapewnia szybki start i płynność cięcia, a duże przerwy między zębami umożliwiają łatwe usuwanie urobku.

Wyjątkowo gruby korpus brzeszczotu rzędu 1,27 mm zapewnia mniejsze drgania i prostsze cięcia.

Wysokość brzeszczotu 25 mm zapewnia większą stabilność i minimalizuje wibracje.

Najlepsza wydajność podczas cięcia wyjątkowo twardych materiałów takich jak żeliwo.



Zeskanuj kod QR aby obejrzeć film

Długość ostrza (mm)	Podziałka zębów (mm)	Ilość zębów na cal	Numer referencyjny							Ilość w op.	Min. zam.	Numer Artykułu	Kod EAN
150	3.2	8	-	5-13	Ø 10 - 100	5-13	Ø 10 - 100	5-13	Tak	1 5	1 1	48005261 48005561	045242569694 045242569717
230	3.2	8	-	5-13	Ø 10 - 175	5-13	Ø 10 - 175	5-13	Tak	1 5	1 1	48005262 48005562	045242569724 045242569748
300	3.2	8	-	5-13	Ø 10 - 250	5-13	Ø 10 - 250	5-13	Tak	1 5	1 1	48005263 48005563	045242569755 045242569779

Metal: Brzeszczoty TORCH™ z węglikiem

Zęby z węglika zapewniają najdłuższą żywotność przy cięciu w grubych metalach. Nawet do 50x dłuższa żywotność w porównaniu ze standardowymi brzeszczotami bimetalowymi.

Gruby korpus 1,27 mm dla precyzyjnych prostych cięć.

Wysokość brzeszczotu 25 mm zapewnia większą stabilność i minimalizuje wibracje.

Najlepszy do rozbiórki żeliwa i prac z metalami o dużej grubości.

THE
TORCH™
CARBIDE TEETH

Długość ostrza (mm)	Podziałka zębów (mm)	Ilość zębów na cal	Numer referencyjny							Ilość w op.	Min. zam.	Numer Artykułu	Kod EAN
150	3.2	8	-	5-13	Ø 10 - 175	5-13	Ø 10 - 100	5-13	Tak	1 5	1 1	48005201 48005501	045242521036 045242520882
230	3.2	8	-	5-13	Ø 10 - 175	5-13	Ø 10 - 175	5-13	Tak	1 5	1 1	48005202 48005502	045242520787 045242520879
300	3.2	8	-	5-13	Ø 10 - 175	5-13	Ø 10 - 250	5-13	Tak	1 5	1 1	48005203 48005503	045242520794 045242520886

Metal: prace przy dużych obciążeniach

NAJSZTYWNIJSZY **THE TORCH**™



DOUBLE DUTY UPGRADE™



Udoskonalona geometria zębów gwarantuje najwyższą prędkość cięcia oraz maksymalną żywotność brzeszczotu. Korpus o grubości 1,06 mm idealnie sprawdzi się przy precyzyjnych cięciach. Wysokość 25 mm zapewnia stabilność i minimalizuje drgania podczas cięcia. Bimetalowa konstrukcja brzeszczotu z 8% domieszką kobaltu to gwarancja najwyższej jakości i trwałości.







Specjalne wzmocnienie w uchwycie redukuje pękanie i łamanie się brzeszczotu nawet przy najbardziej wymagających zastosowaniach.



Struktura plastra miodu na korpusie brzeszczotu wzmacnia go i zapobiega wyginaniu się, gwarantując najwyższą trwałość oraz idealnie proste cięcia.



Metal: prace przy dużych obciążeniach

Długość ostrza (mm)	Podziałka zębów (mm)	Ilość zębów na cal	Numer referencyjny						Ilość w op.	Min. zam.	Numer Artykułu	Kod EAN
150	1.4	18	-	2 - 8	Ø 10 - 100	2 - 8	2 - 4	Tak	5	1	48005784	045242083084
									25	1	48008784	045242082407
230	1.4	18	-	2 - 8	Ø 10 - 160	2 - 8	2 - 4	Tak	5	1	48005788	045242083091
									25	1	48008788	045242082421
300	1.4	18	-	2 - 8	Ø 10 - 180	2 - 8	2 - 4	Tak	5	1	48005789	045242083107
									25	1	48008789	045242082438
150	1.8	14	-	3 - 10	Ø 10 - 100	3 - 10	3 - 7	Tak	5	1	48005782	045242083060
									25	1	48008782	045242082391
230	1.8	14	-	3 - 10	Ø 10 - 160	3 - 10	3 - 7	Tak	5	1	48005787	045242083077
									25	1	48008787	045242082414
150	2.5	10	-	4 - 10	Ø 10 - 100	4 - 10	4 - 10	Tak	5	1	48005712	045242083039
									25	1	48008712	045242082377
230	2.5	10	-	4 - 10	Ø 10 - 160	4 - 10	4 - 10	Tak	5	1	48005713	045242083046
									25	1	48008713	045242082384
300	2.5	10	-	4 - 10	Ø 10 - 180	4 - 10	4 - 10	Tak	5	1	48005714	045242228210

Metal: ostrza THIN KERF



DOUBLE DUTY UPGRADE™



Udoskonalona geometria zębów gwarantuje najwyższą prędkość cięcia oraz maksymalną żywotność brzeszczotu. Bimetalowa konstrukcja z 8% domieszką kobaltu to gwarancja najwyższej jakości i trwałości.



Specjalne wzmocnienie w uchwycie redukuje pękanie i łamanie się brzeszczotu nawet przy najbardziej wymagających zastosowaniach.

THIN KERF

Cienki korpus 0,9 mm gwarantuje szybkie cięcia i maksymalną elastyczność brzeszczotu.



Metal: ostrza THIN KERF

Długość ostrza (mm)	Podziałka zębów (mm)	Ilość zębów na cal	Numer referencyjny									Ilość w op.	Min. zam.	Numer Artykułu	Kod EAN
	100	1	24	S522AF	0.5 - 3	0.5 - 3	Ø 8 - 50	0.5 - 3	0.5 - 3	Nie	Nie	5	1	48005185	045242082865
	150	1	24	S922AF	0.5 - 3	0.5 - 3	Ø 8 - 100	0.5 - 3	0.5 - 3	Nie	Nie	5	1	48005186	045242082872
	100	1.4	18	S522EF	1.5 - 4	1.5 - 4	Ø 10 - 50	1.5 - 4	1.5 - 4	Nie	Nie	5	1	48005183	045242082841
	150	1.4	18	S922EF	1.5 - 4	1.5 - 4	Ø 10 - 100	1.5 - 4	1.5 - 4	Nie	Nie	5 50	1 1	48005184 48016184	045242082858 045242084739
	230	1.4	18	S1122EF	1.5 - 4	1.5 - 4	Ø 10 - 100	1.5 - 4	1.5 - 4	Nie	Nie	5 50	1 1	48005188 48016188	045242082896 045242084876
	300	1.4	18	-	1.5 - 4	1.5 - 4	Ø 10 - 180	1.5 - 4	1.5 - 4	Nie	Tak	5 50	1 1	48005189 48016189	045242082902 045242084883
	90	1.8	14	S422BF	1.5 - 6	1.5 - 6	-	1.5 - 4	-	Tak	Nie	5	1	48005162	045242082803
	100	1.8	14	S522BF	3 - 10	-	Ø 10 - 50	3 - 10	2 - 4	Nie	Nie	5	1	48005181	045242082827
	150	1.8	14	S922BF	3 - 10	-	Ø 10 - 100	3 - 10	2 - 4	Nie	Nie	5 50	1 1	48005182 48016182	045242082834 045242084722
	230	1.8	14	S1122BF	3 - 10	-	Ø 10 - 160	3 - 10	2 - 4	Nie	Nie	5 50	1 1	48005187 48016187	045242082889 045242084869

PIŁOWANIE, CIĘCIE I SZLIFOWANIE



Drewno z gwoźdźmi: Brzeszczoty AX z węglikiem



30x dłuższa żywotność w porównaniu do standardowych brzeszczotów bi-metal. Zęby z węglika zapewniają dłuższą żywotność i ekstremalną trwałość w najtrudniejszych pracach. Przecina nawet hartowane śruby i elementy złączne. 2x szybszy. Szybki i agresywny brzeszczot z zębami 5TPI pozwala na najszybsze cięcia drewna z gwoździem oraz wszelkich materiałów budowlanych (drewno / gwoździe / śruby / wkręty / żeliwo / dachówki). 25% więcej cięć na jednym ładowaniu. Zoptymalizowane do pracy z bezprzewodowymi piłami szablami. Wierzchołek FANG TIP™ zapewnia szybkie cięcia wgłębne i dotarcie do trudno dostępnych miejsc. Ochrona zębów NAIL GUARD™ chroni je podczas natrafienia na gwoździe, aby zwiększyć trwałość i żywotność. Pochylny kształt, idealny do cięcia wgłębne i w miejscach trudno dostępnych.

Długość ostrza (mm)	Podziałka zębów (mm)	Ilość zębów na cal	Numer referencyjny								Ilość w op.	Min. zam.	Numer Artykułu	Kod EAN
150	5	5	-	10 - 100	10 - 100	Ø 10 - 100	Tak	Tak	Tak		1	1	48005221	045242483716
											5	1	48005521	045242521104
230	5	5	-	10 - 175	10 - 175	Ø 10 - 175	Tak	Tak	Tak		1	1	48005226	045242483723
											5	1	48005526	045242521111
300	5	5	-	10 - 250	10 - 250	Ø 10 - 250	Tak	Tak	Tak		1	1	48005227	045242483730
											5	1	48005527	045242521128

Drewno z metalem: do prac wyburzeniowych Heavy Duty AX

THE AX™

FANG TIP™ zapewnia szybsze cięcie wgłębne i dotarcie do trudno dostępnych miejsc.







NAIL GUARD™ chroni ząb podczas uderzenia w gwóźdź zapewniając wyższą trwałości i żywotność.

Mocny, bardzo gruby korpus (1,60 mm) zapewnia maksymalną solidność i żywotność, dzięki czemu jest idealny do drewna z gwoździami lub śrubami.

Szybki - agresywna geometria (5 zębów na cal) do szybkiego usuwania urobku.

Pochyły kształt, doskonały do cięcia wgłębego i w trudno dostępnych miejscach.

Odporna na uderzenia, bimetalowa konstrukcja zapewnia elastyczność brzeszczotu i mniej złamań.

Długość ostrza (mm)	Podziałka zębów (mm)	Ilość zębów na cal	Numer referencyjny							Ilość w op.	Min. zam.	Numer Artykułu	Kod EAN
150	5	5	-	10 - 100	10 - 100	10 - 50	Tak	Tak	Tak	5	1	48005021	045242082988
										25	1	48008021	045242082285
230	5	5	-	10 - 175	10 - 175	10 - 50	Tak	Tak	Tak	5	1	48005026	045242082995
										25	1	48008026	045242082292
300	5	5	-	10 - 250	10 - 250	10 - 50	Tak	Tak	Tak	5	1	48005027	045242083022
										25	1	48008027	045242082308

Drewno z metalem: Brzeszczoty do prac wyburzeniowych

FANG TIP™: Do szybkiego zagłębienia się i cięcia w trudno dostępnych miejscach.





NAIL GUARD™: Ochrona zębów podczas natrafienia na metal dla zwiększenia żywotności.

Mocny: Gruby korpus (1,25 mm) zapewnia maksymalną solidność i żywotność, dzięki czemu jest idealny do drewna z gwoździami lub śrubami.

Szybki: Agresywna geometria z 5 zębami na cal do szybkiego usuwania urobku.

Pochyły kształt: Doskonały do cięcia wgłębego i w trudno dostępnych miejscach.

Odporny na uderzenia: Bimetalowa konstrukcja zapewnia elastyczność brzeszczotu i mniej złamań.

Długość ostrza (mm)	Podziałka zębów (mm)	Ilość zębów na cal	Numer referencyjny						Ilość w op.	Min. zam.	Numer Artykułu	Kod EAN
150	5	5	S611DF	10 - 100	10 - 100	Ø 10 - 100	Tak	Tak	5	1	48005035	045242082698
									50	1	48016035	045242084791
230	5	5	S1111DF	10 - 175	10 - 175	Ø 10 - 175	Tak	Tak	5	1	48005036	045242082704
									50	1	48016036	045242084661
300	5	5	S1411DF	10 - 250	10 - 250	Ø 10 - 250	Tak	Tak	5	1	48005037	045242082711
									50	1	48016037	045242084807

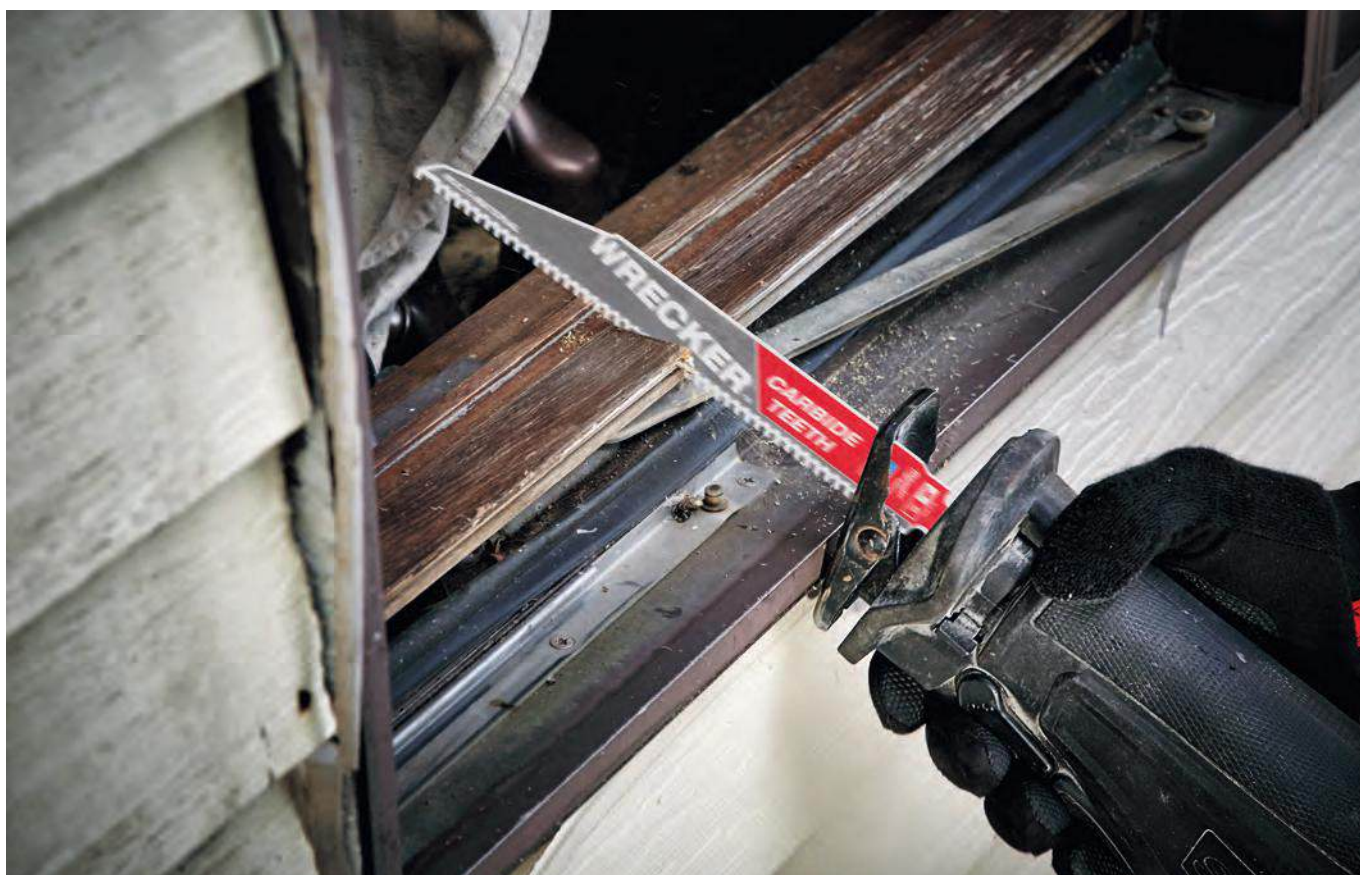

Brzeszczot do cięcia w różnych materiałach z węglikiem WRECKER[™]

Brzeszczot z zębami z węglika spiekanego WRECKER[™] do cięcia w różnych materiałach umożliwia cięcie grubego metalu, żeliwa, drewna z gwoździami, hartowanych śrub i elementów złącznych.

Do 50x dłuższa żywotność w porównaniu z brzeszczotami bimetalowymi. Zęby z węglika zapewniają długą żywotność i wyjątkową wytrzymałość w najtrudniejszych zastosowaniach.

Do 25% więcej cięć na jednym ładowaniu w porównaniu ze standardowymi brzeszczotami bimetalowymi. Zoptymalizowane do pracy z narzędziami akumulatorowymi.

Wierzchołek FANG TIP[™] Do szybszego cięcia wgłębnego i sięgania do trudno dostępnych obszarów.

Gruby korpus brzeszczotu (1,27 mm) do wykonywania precyzyjnych prostych cięć.

Wysokość ostrza 25 mm zapewniająca większą stabilność i minimalne wibracje.

Doskonale do prac wyburzeniowych i rozbiórkowych i cięcia wielu materiałów (drewno z gwoździami lub hartowane elementy złączne, żeliwo i gruby metal)



Długość ostrza (mm)	Podziałka zębów (mm)	Ilość zębów na cal	Numer referencyjny								Ilość w op.	Min. zam.	Numer Artykułu	Kod EAN
150	4.2	6	-	5 - 13	Ø 10 - 100	5 - 13	Ø 10 - 100	Tak	Tak	Tak	1	1	48005241	045242567980
											5	1	48005541	045242568048
230	4.2	6	-	5 - 13	Ø 10 - 175	5 - 13	Ø 10 - 175	Tak	Tak	Tak	1	1	48005242	045242567997
											5	1	48005542	045242568055
300	4.2	6	-	5 - 13	Ø 10 - 250	5 - 13	Ø 10 - 250	Tak	Tak	Tak	1	1	48005243	045242568000
											5	1	48005543	045242568062

Metal: Prace przy dużych obciążeniach

THE WRECKER™

Mocny i precyzyjny, super gruby korpus brzeszczota 1,60 mm.







Bimetalowa struktura - doskonała trwałość i wydajność brzeszczotu.

Geometria zęba - agresywna, wzmocniona struktura wierzchołka zębów i jednakowa głębokość wrębów pozwala na odprowadzenie większej ilości materiału za jednym pociągnięciem przyspieszając cięcie.

Pochyły kształt brzeszczota sprawia, że ten brzeszczot jest idealny do cięcia w głębnego. Najbardziej nadaje się do cięcia metalu i do prac wyburzeniowych (drewno z gwoździami).

Długość ostrza (mm)	Podziałka zębów (mm)	Ilość zębów na cal	Numer referencyjny								Ilość w op.	Min. zam.	Numer Artykułu	Kod EAN
	150	3.6/2.3	7/11	-	4 - 10	Ø 10 - 100	4 - 10	4 - 10	Tak	Tak	5	1	48005701	045242082476
	230	3.6/2.3	7/11	-	4 - 10	Ø 10 - 160	4 - 10	4 - 10	Tak	Tak	5	1	48005706	045242082483
											25	1	48008706	045242082520
	300	3.6/2.3	7/11	-	4 - 10	Ø 10 - 180	4 - 10	4 - 10	Tak	Tak	5	1	48005711	045242082490
											25	1	48008711	045242082537

Drewno / Metal / Tworzywa sztuczne: Brzeszczoty uniwersalne

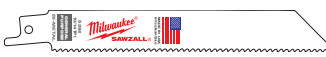
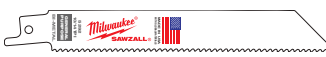
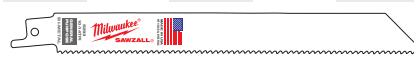
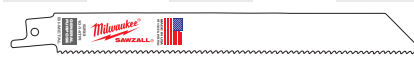
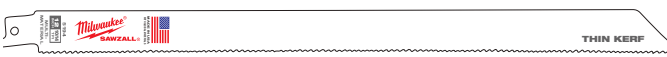
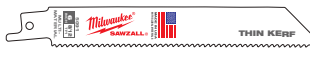
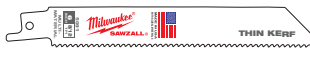
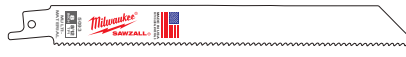
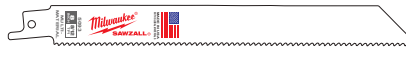
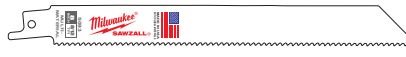
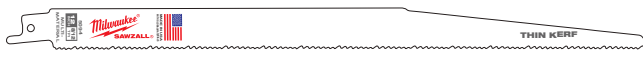
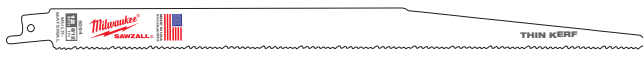
Długość ostrza (mm)	Podziałka zębów (mm)	Ilość zębów na cal	Numer referencyjny							Ilość w op.	Min. zam.	Numer Artykułu	Kod EAN
	150	2.5	10	-	3 - 10	3 - 10	5 - 50	Tak	Ø 3 - 50	5	1	48005092	045242082766
	150	2.5/1.8	10/14	SS922VF	3 - 10	3 - 10	5 - 100	Tak	Ø 3 - 100	5	1	48005292	045242350490
										50	1	48016292	045242084081
	200	2.5/1.8	10/14	-	3 - 10	3 - 10	5 - 175	Tak	Ø 3 - 160	5	1	48005293	045242265657
										50	1	48016293	045242084098
	300	2.5/1.8	10/14	-	3 - 10	3 - 10	5 - 250	Tak	Ø 3 - 250	5	1	48005194	045242082926
	150	3.2/2.1	8/12	-	3 - 10	3 - 10	5 - 100	Tak	Ø 3 - 100	5	1	48005091	045242082759
										50	1	48016091	045242084685
	200	3.2/2.1	8/12	-	3 - 10	3 - 10	5 - 175	Tak	Ø 3 - 160	5	1	48005093	045242082773
										50	1	48016093	045242084708
										500	1	48016000	045242084951
	300	3.2/2.1	8/12	-	3 - 10	3 - 10	5 - 250	Tak	Ø 3 - 250	5	1	48005094	045242082780
										50	1	48016094	045242084715

Drewno i tworzywa sztuczne

Długość ostrza (mm)	Podziałka zębów (mm)	Ilość zębów na cal	Numer referencyjny						Ilość w op.	Min. zam.	Numer Artykułu	Kod EAN	
	150	4.2	6	S644D	6 - 100	-	6 - 100	Nie	Tak	3	1	48001075	045242079810
	150	4.2	6	S744D	6-50	-	6-50	Tak	Nie	3	1	48001076	045242079827
	230	4.2	6	-	6 - 190	6 - 190	6 - 100	Nie	Tak	5	1	48005016	045242082636
	240	5.5/6	4/5	S1531L	15 - 190	15 - 190	-	Nie	Nie	3	1	48001077	045242079834
	240	8.5	3	S1542K	15 - 190	-	-	Nie	Nie	50	1	4932478111	4058546340445
	240	8.5	3	S1542K	15 - 190	-	-	Nie	Nie	3	1	48001078	045242079841
	150	4.2	6	-	6 - 60	6 - 60	-	Nie	Nie	2	1	4932493509	4058546483807
	275	4.2	6	-	6 - 200	6 - 200	-	Nie	Nie	2	1	4932471693	4058546295929
	300	4.2	6	S1344D	6 - 250	6 - 250	-	Nie	Nie	3	1	48001079	045242079858

Brzeszczyty SAWZALL[™] do materiałów specjalnych

Zastosowanie specjalne: cienkie metale

Końcówka w kształcie „załamanej fali” – szybkie cięcie wgłębne materiałów < 0,6 mm.
 Wszechstronność – pochylony kształt umożliwia cięcie w wąskich przestrzeniach różnych kształtów.
 Żywotność - zoptymalizowana geometria zębów (30 na cal) do cięcia materiałów o grubości 0,6 - 1,5 mm.



Długość ostrza (mm)	Podziałka zębów (mm)	Ilość zębów na cal	Ilość w op.	Min. zam.	Numer Artykułu	Kod EAN
85	0.8	30	5	1	48001630	045242300174

Zastosowanie specjalne: sucha zabudowa







Precyzyjna głębokość cięcia – tylko 63 mm, chroni przed uszkodzeniem rur lub przewodów.
 Dwustronne zęby - brzeszczot tnie w każdym kierunku, tnie czysto, wytwarza mniej urobku niż piła ręczna.
 Końcówka w kształcie "załamanej fali" – łatwe cięcie wgłębne.





Długość ostrza (mm)	Podziałka zębów (mm)	Ilość zębów na cal			Ilość w op.	Min. zam.	Numer Artykułu	Kod EAN
63	-	-	Tak	Tak	1	1	48001640	045242300181

	125	4.2	6	Tak	Tak	5	1	48005052	045242082735
--	-----	-----	---	-----	-----	---	---	-----------------	--------------

Zastosowanie specjalne: żeliwo / materiały ścierne / włókno szklane

Długość ostrza (mm)	Podziałka zębów (mm)	Ilość zębów na cal	Numer referencyjny						Ilość w op.	Min. zam.	Numer Artykułu	Kod EAN
230	Nasyp diamentowy	-	-	Ø 10 - 160	Ø 10 - 160	3 - 175	-	-	1	1	48001450	045242187416
150	Nasyp z węglika	-	-	Ø 10 - 100	Ø 10 - 100	3 - 100	-	-	3	1	48001420	045242081950
230	Nasyp z węglika	-	S1130R	Ø 10 - 160	Ø 10 - 160	3 - 175	-	-	3	1	48001430	045242082001
305	8.5	3	S1241HM	-	-	6 - 150	10 - 250	-	1	1	48001080	045242079865
235	17	1.5	-	-	-	6-135	10-135	10-135	1	1	4932498318	4058546521875
300	17	1.5	-	-	-	6-150	10-200	10-200	1	1	4932498319	4058546521882
450	17	1.5	-	-	-	6 - 150	10 - 350	10 - 350	1	1	48001460	045242235353
235	8.5	3	-	-	-	6-135	10-135	10-135	1	1	4932498320	4058546521899
300	8.5	3	-	-	-	4-150	10-200	10-200	1	1	4932498321	4058546521905
450	8.5	3	-	-	-	4-150	10-350	10-350	1	1	4932498322	4058546521912

Zastosowania specjalne: materiał izolacyjny / karton / pianka

Długość ostrza (mm)	Podziałka zębów (mm)	Ilość zębów na cal	Numer referencyjny					Ilość w op.	Min. zam.	Numer Artykułu	Kod EAN
300	Nóż falisty	Nóż falisty	-	Tak	Tak	Tak	Tak	1	1	48001084	045242079902

Specjalne zastosowanie: materiały zamrożone

300	4.2	6	S1211K					1	1	48001082	045242079889
400	4.2	6	-					1	1	48001083	045242079896

Zastosowanie specjalne: ostrze do cięcia w tej samej płaszczyźnie z powierzchnią otaczającą







Cięcie w tej samej płaszczyźnie z posadzką - osłona posadzki chroni zęby przed kontaktem z posadzką podczas cięcia w ten sposób. Podwyższony korpus brzeszczota - prowadzi brzeszczot zapewniając prostsze cięcia, np. kiedy wycinasz drzwi i okna w konstrukcji drewnianej. FANG TIP™ - szybkie i łatwe cięcie wgłębne. Odpowiednie do cięcia wszystkich rodzajów drewna, drewna z gwoździami. Nie nadaje się do cegły, muru ani stali.

Długość ostrza (mm)	Podziałka zębów (mm)	Ilość zębów na cal	Numer referencyjny	Ilość w op.	Min. zam.	Numer Artykułu	Kod EAN
300	5	5	-	1	1	48001600	045242253272



Zestawy brzeszczotów SAWZALL®

Opis	Ilość w op.	Min. zam.	Numer Artykułu	Kod EAN	
Zestaw brzeszczotów do piły szablastej SAWZALL™ - 5 szt.					
① 1 x AX™ do drewna z gwoździemi - 230 mm x 5 Tpi (48005026), 1 x WRECKER™ multi material - 230 mm x 8 Tpi (48005706), 1 x TORCH™ do metalu - 230 mm x 14 Tpi (48005787), 1 x TORCH™ do metalu - 150 mm	5	1	49222205	045242536528	
Zestaw brzeszczotów do piły szablastej CARBIDE					
② Drewno z gwoździami 2 x AX™ carbide - 230 mm, Metal, żeliwo: 2 x TORCH™ carbide - 150 mm, 1 x TORCH™ carbide - 230 mm	5	1	49222206	045242567492	
Zestaw brzeszczotów do piły szablastej SAWZALL™ - 10 szt.					
③ 3 x THIN KERF do metalu - 150 mm x 14 Tpi (48005182), 3 x THIN KERF do metalu - 150 mm x 24 Tpi (48005186), 2 x THIN KERF do drewna z gwoździami - 150 mm x 5 Tpi (48005035), 1 x THIN KERF do drewna z gwoździami - 230 mm x 5 Tpi (48005036), 1 x THIN KERF d	10	1	49222211	045242536856	
Zestaw brzeszczotów do piły szablastej SAWZALL™ - 12 szt.					
④ 2 x AX™ do drewna z gwoździami - 150 mm x 5 Tpi (48005021), 2 x AX™ do drewna z gwoździami - 230 mm x 5 Tpi (48005026), 4 x TORCH™ do metalu - 150 mm x 18 Tpi (48005784), 2 x TORCH™ do metalu - 230 mm, 2 x WRECKER™ multi material - 150 mm	12	1	49222229	045242536863	
Zestaw brzeszczotów do piły szablastej					
⑤ 2 x WRECKER™ multi material - 150 mm, 2 x AX™ do drewna z gwoździami - 150 mm, 2 x AX™ do drewna z gwoździami - 230 mm, 4 x TORCH™ do metalu - 150 mm, 2 x TORCH™ do metalu - 230 mm, 1 x TORCH™ carbide - 150 mm do żeliwa	13	1	49222231	045242540686	















Brzeszczoty HACKZALL™

Specjalnie zaprojektowane brzeszczoty wyłącznie do użytku z 12 V HACKZALL™.

Bimetalowa budowa zębów dla przedłużonej trwałości.

Zoptymalizowany kształt zęba dla dynamicznego i szybszego cięcia.

Cieńszy korpus brzeszczotu zapewnia większą prędkość i o 35% więcej cięć na jednym ładowaniu.

Długość ostrza (mm)	Podziałka zębów (mm)	Ilość zębów na cal							Ilość w op.	Min. zam.	Numer Artykułu	Kod EAN		
	100	4.2	6	-	-	-	-	6 - 40	Ø 10 - 40	5	1	49005460	045242160273	
	150	1.8	14	3 - 6	Ø 10 - 32	3 - 6	3 - 6	-	Ø 10 - 50	5	1	49005614	045242160334	
	100	1.4	18	1.5 - 4	Ø 10 - 32	1.5 - 4	-	-	-	5	1	49005418	045242160341	
	100	1	25	0.5 - 3	Ø 8 - 32	0.5 - 3	-	-	-	5	1	49005424	045242160358	
	75	-	-	-	-	-	-	-	-	1	1	49005456	045242219476	Skrobak 75 mm do usuwania silikonu, fug, farby, rdzy.
	125	-	-	-	-	-	-	-	-	1	1	49005455	045242293421	Skrobak 125 mm do usuwania kleju, silikonu, fug, winylu, rdzy, farby, tapet.
	60	-	-	-	-	-	-	-	-	1	1	49005450	045242221066	Brzeszczot do usuwania lub modelowania fug między płytkami.
	Zestaw brzeszczotów HACKZALL™ 10 szt.										10	1	49220220	045242160365
2 x 49005460, 3 x 49005614, 3 x 49005424, 2 x 49005418														



BRZESZCZOTY DO WYRZYNAREK

CECHY MATERIAŁOWE

STAL WYSOKOWĘGLOWA (HCS)

- Brzeszczoty ze stali wysokowęglowej są stosowane do cięcia wszystkich typów drewna i tworzywa sztucznego.

STAL SZYBKOTNĄCA (HSS)

- Brzeszczoty ze stali szybko tnącej są odpowiednie do cięcia metali, metali nieżelaznych i aluminium.

NASYP Z WĘGLIKA

- Te brzeszczoty mają na krawędzi nasyp z węgliku wolframu, dzięki czemu nadają się do materiałów ściernych.

WĘGLIK WOLFRAMU (TC)

- Brzeszczoty z końcówkami zębów z węgliku wolframu nadają się idealnie do wyrobów wzmocnionych włóknem szklanym. Takie brzeszczoty z ciągłą krawędzią tnącą zębów z węgliku wolframu są odpowiednie do szczególnie twardych materiałów, takich jak stal nierdzewna.

BI-METAL

- Brzeszczoty bimetalowe mają zęby ze stali szybko tnącej zgrzewane wiązką elektronów na sprężystej części tylnej ze stali stopowej. Brzeszczoty te zapewniają maksymalną wydajność w najbardziej wymagających zastosowaniach zarówno w przypadku drewna, jak i metalu.

BRZESZCZOTY BIMETALOWE MAJĄ NASTĘPUJĄCE ZALETY:

- Sprężystość i wytrzymałość na uderzenia.
- Długa trwałość. Brzeszczoty do metalu mają trwałość 2 razy dłuższą, a do drewna nawet 5 razy dłuższą niż tradycyjne brzeszczoty HCS i HSS.
- Wytrzymałe, odporne na temperaturę zęby, które dłużej pozostają ostre.
- Szybsze cięcie.

Sprężysta i wytrzymała na uderzenia część tylna do najbardziej wymagających zastosowań

Bi-Metal

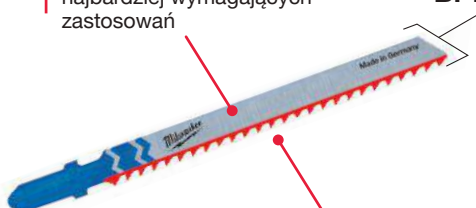

Zęby ze stali szybko tnącej z super twardą krawędzią tnącą

Kolorowe kody brzeszczotów

Kolor ułatwia dobór brzeszczota



= Do wszystkich typów drewna, laminowanych płyt wiórowych, płyt wiórowych, sklejk, płyt stolarskich i tworzyw sztucznych. Brzeszczot koloru srebrnego.



= Do wszystkich typów metali żelaznych i nieżelaznych, stali, aluminium, mosiądzu, miedzi, stali nierdzewnej, ołowiu, cyny i materiałów wielowarstwowych. Brzeszczot koloru srebrnego.



= Do cięcia szerokiej gamy wyrobów, kartonu, gumy, włókna szklanego, pianki i materiałów ściernych. Brzeszczot koloru czarnego.



= Brzeszczoty bimetalowe są koloru białego z chwytem odpowiedniego koloru; żółty do drewna i niebieski do metalu.



Brzeszczyty z chwytem T do drewna i tworzyw sztucznych

Brzeszczyty tradycyjne

Brzeszczyty tradycyjne, które zapewniają dobrą i stałą wydajność.

Długość ostrza (mm)	Po- działka zębów (mm)	Numer referen- cyjny									Ilość w op.	Min. zam.	Numer Artykułu	Kod EAN
50	2	T 119 B	< 20	-	< 20	Tak	-	Nie	Nie	Nie	5	1	4932274353	4002395301553
75	3	T 111 C	5 - 50	-	< 40	-	Tak	Nie	Nie	Nie	5	1	4932254071	4002395301539

Brzeszczyty do cięcia po łuku

Wszystkie nasze brzeszczyty do cięcia po łuku charakteryzują się wąskim korpusem dla poprawienia możliwości manewrowania.

Brzeszczyty do wyrzynarki 4932265312 i 4932430143 mają zęby tnące po obu stronach.

Zęby z tyłu brzeszczotu umożliwiają łatwe wycinanie zakrzywionych i ostrych łuków.

Dla uzyskania lepszych wyników przy cięciu po zakrzywionych łukach należy pracować przy wyłączonym ruchu wahadłowym.

50	1.35	T 101 A0	< 20	< 20	< 15	Tak	Nie	Tak	Nie	Nie	5	1	4932373392	4002395348879
50	2	T 119 B0	< 20	-	< 20	Tak	Nie	Tak	Nie	Nie	5	1	4932274650	4002395301485
75	2.5		< 30	< 20	< 20	Tak	Nie	Tak	Nie	Tak	5	1	4932430143	4002395378043
75	4 / 1.2	Specjalne	< 30	-	< 30	Nie	Tak	Tak	Nie	Nie	5	1	4932265312	4002395301478
75	4	T 244 D	< 50	-	-	Nie	Tak	Tak	Nie	Tak	5	1	4932346078	4002395312375
											25	1	4932373492	4002395349920

Brzeszczyty szybko tnące

Ostra i agresywna geometria zębów zapewnia bardzo szybkie cięcie drewna.

75	4	T 144 D	< 50	-	-	Nie	Tak	Nie	Nie	Tak	5	1	4932213116	4002395301492
											25	1	4932373487	4002395349272
											100	1	4932430461	4002395381227
Bi-Metal 75	4	T 144 DF	< 50	-	-	Nie	Tak	Nie	Nie	Tak	5	1	4932373391	4002395348862
105	4	T 344 D	< 80	-	-	Nie	Tak	Nie	Nie	Tak	5	1	4932311633	4002395301508
155	4	T 744 D	5-125	-	-	Nie	Tak	Nie	Nie	Tak	5	1	4932354745	4002395324095

Brzeszczoty do szybkiego i czystego cięcia

Potrójnie ostrzone zęby do szybkiego i bardzo czystego cięcia bez zadziorów. Ząb zagarniający do cięcia wgłębnego.

Długość ostrza (mm)	Po-działka zębów (mm)	Numer referen-cyjny										Ilość w op.	Min. zam.	Numer Artykułu	Kod EAN
4301 41															
91	2.5	T 234 X	3 - 60	3 - 60	Tak	< 45	Nie	Nie	Tak	Nie		5	1	4932430141	4002395378029

3 cut

Brzeszczoty do czystego i bezodpryskowego cięcia

Poniższe dwa brzeszczoty mają ukośnie zaostrzone zęby boczne zapewniające bardzo czyste cięcie.

2540 61															
75	2.5	T 101 B	< 30	< 60	Nie	< 30	Tak	Nie	Nie	Nie		5	1	4932254061	4002395301522
												25	1	4932373489	4002395349296
3733 90															
75	2.5	T 101 BF	< 30	< 60	Nie	< 30	Tak	Nie	Nie	Nie		5	1	4932373390	4002395348855
2743 51															
75	4	T 101 D	< 50	< 60	Nie	< 45	Tak	Nie	Nie	Nie		5	1	4932274351	4002395301515
												25	1	4932373490	4002395349906
3993 06															
105	3	T 301 CD	< 80	< 60	Nie	-	Tak	Nie	Nie	Nie		5	1	4932399306	4002395359202
105	4	T 301 DL	< 80	< 80	Nie	< 50	Tak	Nie	Nie	Nie		5	1	4932346071	4002395312399
3460 71															

Bi-Metal

Brzeszczoty do precyzyjnego cięcia prostego: blaty kuchenne

Poniższe brzeszczoty dzięki ich grubszej korpusowi gwarantują wysoką sztywność, a w konsekwencji dokładniejsze cięcie pionowe. Idealne do zastosowań, w których wymagany jest dokładny kąt prosty – to znaczy do blatów kuchennych.

3730 80															
75	4	T 101 DP	< 60	< 60	Nie	< 45	Tak	Nie	Nie	Tak		5	1	4932373080	4002395346073
3733 88															
105	4	T 101 DP sp.	< 80	< 80	Nie	< 50	Tak	Nie	Nie	Tak		5	1	4932373388	4002395348831

Zastosowanie specjalne: blaty kuchenne i laminowane płyty wiórowe

Zęby tych brzeszczotów są odwrócone, co oznacza, że brzeszczot tnie przy ruchu w dół, dzięki czemu są szczególnie odpowiednie do czystego i bezodpryskowego cięcia laminowanych płyt wiórowych, a w szczególności blatów kuchennych na miejscu.

Dla uzyskania lepszych wyników pracować bez ruchu wahadłowego.

3460 79															
75	2.5	T 101 BR	< 30	< 60	Nie	< 60	Tak	Nie	Nie	Nie		5	1	4932346079	4002395312382
3480 72															
105	2.5	T101BR sp.	< 50	< 80	Nie	< 80	Tak	Nie	Nie	Nie		5	1	4932348072	4002395313860

Zastosowanie specjalne: parkiety i laminowane materiały na podłogi

Brzeszczot 4932373392 jest idealny do wycinania łuków i nieregularnych kształtów. Do cięcia prostego stosować brzeszczot 4932373083.

















3733 92															
50	1.35	T 101 A0	< 20	Nie	< 20	< 15	Tak	Nie	Tak	Nie		5	1	4932373392	4002395348879
3730 83															
60	1.9	Specjalne	3 - 20	Tak	Tak	-	Tak	Nie	Nie	Nie		5	1	4932373083	4002395346080

Brzeszczyty z chwytem T do metalu

Brzeszczyty tradycyjne





Brzeszczot 4932274652 nadaje się szczególnie do cięcia bardzo cienkich arkuszy materiału dzięki małej podziałce zębów 0,7 mm.

Dla profesjonalistów wymagających szczególnie długiej trwałości użytkowej zalecamy stosowanie brzeszczotów bimetalowych w połączeniu z odpowiednim środkiem chłodząco-smarującym. Trwałość brzeszczotów bimetalowych jest dwukrotnie większa niż innych.

Długość ostrza (mm)	Po- działka zębów (mm)	Numer referen- cyjny									Ilość w op.	Min. zam.	Numer Artykułu	Kod EAN
2746 52  Made in Germany														
55	0.7	T 118 G	0.5 - 2	0.5 - 2	-	-	-	-	-	Nie	5	1	4932274652	4002395301621
2540 63  Made in Germany														
55	1.2	T 118 A	1.5 - 4	1.5 - 4	-	-	-	-	-	Nie	5	1	4932254063	4002395301614
											25	1	4932373486	4002395349265
340011  BI-METAL Made in Germany														
Bi-Metal 55	1.2	T 118 AF	1.5 - 4	1.5 - 4	-	1.2 - 2	-	-	-	Nie	5	1	4932340011	4002395304684
3458 26  Made in Germany														
66	1.2	T 118 A sp.	1.5 - 4	1.5 - 4	-	-	-	-	-	Nie	5	1	4932345826	4002395313464
3993 07  Made in Germany														
105	1	T 318 A	1 - 4	1 - 4	< 85	-	-	-	-	Nie	5	1	4932399307	4002395359219
2540 64  Made in Germany														
55	2	T 118 B	3 - 6	3 - 6	-	-	3 - 10	-	-	Nie	5	1	4932254064	4002395301591
3400 12  BI-METAL Made in Germany														
Bi-Metal 55	2	T 118 BF	3 - 6	3 - 6	-	2 - 3	3 - 10	-	2 - 30	Nie	5	1	4932340012	4002395304691
2746 51  BI-METAL Made in Germany														
Bi-Metal 75	2.5	T 101 A sp.	-	2 - 10	< 45	-	3 - 10	-	2 - 20	Nie	5	1	4932274651	4002395301577

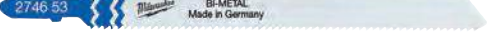

Brzeszczyty uniwersalne

Brzeszczyty te nadają się do cięcia szerokiego zakresu materiałów, od miękkiej stali, aluminium, drewna z gwoździami, tworzyw sztucznych i materiałów wielowarstwowych.

4301 42  BI-METAL TWIN-CUT Made in Germany														
Bi-Metal TWIN CUT 91	2.5 / 1.8	T 123 XF	2.5 - 10	3 - 10	< 50	-	4 - 10	-	-	Nie	5	1	4932430142	4002395378036
2746 54  BI-METAL Made in Germany														
Bi-Metal 105	1.2	T 318 AF	1.5 - 4	1.5 - 4	< 85	-	-	-	-	Nie	5	1	4932274654	4002395301607
2746 53  BI-METAL Made in Germany														
Bi-Metal 105	2	T 318 BF	3 - 6	3 - 6	< 85	-	3 - 10	4 - 30	-	Nie	5	1	4932274653	4002395301584
3730 86  BI-METAL Made in Germany														
Bi-Metal 155	1	T 718 AF	1 - 4	1 - 4	< 125	-	-	-	-	Nie	5	1	4932373086	4002395346097

Brzeszczyty do cięcia po łuku

Zwłaszcza wąszy korpus brzeszczota pozwala na cięcie po ostrych łukach w szerokim zakresie metali.

3460 82  Made in Germany														
55	1.2	T 218 A	1.5 - 4	1.5 - 4	-	-	-	-	-	Tak	5	1	4932346082	4002395312368
3480 81  Made in Germany														
75	3	T 227 D	3.5 - 6	3.5 - 6	-	-	4 - 15	4 - 30	-	Tak	5	1	4932346081	4002395312351

Zastosowanie specjalne: aluminium

Większość tradycyjnych brzeszczotów również nadaje się do cięcia aluminium, jednak ten brzeszczot jest lepszy, dzięki dużej podziałce zębów i szerokim wrębom zapewniającym lepsze usuwanie materiału, co jest korzystne przy cięciu aluminium.

Do wycinania łuków lub nieregularnych kształtów w aluminium zalecamy stosowanie brzeszczotu 4932346081.

Długość ostrza (mm)	Podziałka zębów (mm)	Numer referencyjny							Ilość w op.	Min. zam.	Numer Artykułu	Kod EAN
75	3	T 127 D	3.5 - 6	3.5 - 6	-	-	4 - 15	4 - 30	5	1	4932274315	4002395301560

Zastosowanie specjalne: stal nierdzewna

Zęby tych brzeszczotów mają końcówki z węglików, dzięki czemu są trwałe i nadają się do stali z zawartością składników stopowych, takiej jak stal nierdzewna.

Dla uzyskania lepszych wyników pracuj bez ruchu wahadłowego i stosuj olej chłodząco-smarujący jako środek smarny.

Długość ostrza (mm)	Podziałka zębów (mm)	Numer referencyjny							Ilość w op.	Min. zam.	Numer Artykułu	Kod EAN
50	1.1	T 118 AHM	1.5 - 3	1.5 - 3	-	1.5 - 3	-	-	2	1	4932373393	4002395348886

Brzeszczoty do materiałów specjalnych

Zastosowania specjalne: włókno szklane / wzmocnione tworzywa sztuczne / szkło akrylowe

Brzeszczot 4932373387 ma zęby z węglika spiekane dla uzyskania dłuższej żywotności i do cięcia twardych materiałów.

Długość ostrza (mm)	Podziałka zębów (mm)	Numer referencyjny											Ilość w op.	Min. zam.	Numer Artykułu	Kod EAN
75	2.5	T 101 A sp.	2 - 10	-	Nie	Nie	-	2 - 20	-	-	Nie	5	1	4932274651	4002395301577	
75	4.2	T 141 HM	-	-	Nie	Nie	5 - 20	-	5 - 20	-	Tak	1	1	4932399308	4002395359226	
91	3.3	T301CHM	-	< 60	Nie	Nie	5 - 20	2 - 20	5 - 20	-	Tak	2	1	4932493687	4058546508470	
105	4.2	T 341 HM	-	< 60	Nie	Nie	5 - 20	-	5 - 20	-	Nie	1	1	4932373387	4002395348824	

Zastosowanie specjalne: materiały ściernie i żeliwo.

Długość ostrza (mm)	Podziałka zębów (mm)	Numer referencyjny											Ilość w op.	Min. zam.	Numer Artykułu	Kod EAN
54	Ziarno 30	T 130 Grube ziarno	-	-	Tak	Tak	< 15	-	-	Tak	5 - 15	Nie	1	1	4932213231	4002395301645
54	Ziarno 50	T 150 Dokładny	-	-	Tak	Tak	< 10	-	-	Tak	5 - 15	Nie	1	1	4932213232	4002395301652

Specjalne zastosowanie: materiały izolacyjne

Długość ostrza (mm)	Podziałka zębów (mm)	Numer referencyjny					Ilość w op.	Min. zam.	Numer Artykułu	Kod EAN
155	Nóż falisty	T 313 AW	Tak	Tak	Tak	Tak	5	1	4932430144	4002395378050

Zestawy brzeszczotów do wyrzynarek - z chwytem "T"

Opis	Ilość w op.	Min. zam.	Numer Artykułu	Kod EAN
<p>① Zestaw 5 szt. zapakowany w blistrze. Zastosowanie do drewna i metalu.</p> <p>Zawartość: 4932213116, 4932254061, 4932254063, 4932254064, 4932254071. Zastosowanie do drewna i metalu.</p>	5	1	4932345825	4002395314850
<p>② Zestaw brzeszczotów do wyrzynarki (35 szt.) - do zastosowania w drewnie i metalu</p> <p>Zawiera 7 x 4932213116 - T144D brzeszczoty szybkotnące do drewna, 7 x 4932274351 - T101D do czystego cięcia drewna, 7 x 4932254061 - T101B do czystego i bezodpryskowego cięcia drewna, 7 x 4932346078 - T244D do cięcia po łuku, 7 x 4932254063 - T118A do cięcia metalu</p>	35	12	4932479088	4058546368821



Brzeszczoty do wyrzynarek z chwytem "U"

Długość ostrza (mm)	Podziałka zębów (mm)	Numer referencyjny							Ilość w op.	Min. zam.	Numer Artykułu	Kod EAN
75	4	A 2202	5 - 60	< 60	-	Nie	Tak	Tak	5	1	4932354508	4002395321070
75	2.5	A5035/A5041	< 30	< 60	< 30	Tak	Nie	Nie	5	1	4932354506	4002395321056

STARLOCK

**BRZESZCZOTY DO NARZĘDZI
WIELOFUNKCYJNYCH**

**NIE WYMAGAJĄ
ADAPTERÓW**

**SZYBKA WYMIANA
OSTRZA**

**100% PRZENIESIENIE
MOCY Z NARZĘDZIA
NA BRZESZCZÓT**

JEDEN UNIWERSALNY SYSTEM

DLACZEGO MILWAUKEE®?

- 1 NAJWIĘKSZA TRWAŁOŚĆ**
- 2 ROZWIĄZANIA DLA KAŻDEJ BRANŻY**
- 3 PEŁNY ASORTYMENT DO RÓŻNYCH ZASTOSOWAŃ**
- 4 PONAD 22 RODZAJE**



CARBIDE EXTREME

Brzeszczot TCTTI 35 mm do cięcia wglębnego w różnych materiałach zapewnia długi czas pracy - 30x dłuższa żywotność niż w przypadku standardowych brzeszczotów

48906040

30x WIĘCEJ CIĘĆ

CARBIDE EXTREME

Opis	Miękkie drewno	Twarde drewno	Tworzywo sztuczne	Drewno z gwoździami	Metal	Fugi	Klej do płytek	Ilość w opakowaniu	Nr artykułu
Brzeszczot 35x42 mm do cięcia wglębnego	✓		✓					1	48906001
Brzeszczot 3-ostrowy 35x42 mm do cięcia wglębnego	✓	✓	✓					1	48906011
Brzeszczot 65x42 mm do cięcia wglębnego	✓		✓					1	48906005
Brzeszczot 3-ostrowy 65x42 mm do cięcia wglębnego	✓	✓	✓					1	48906015
Brzeszczot 3-ostrowy bimetalowy 35x42 mm do cięcia wglębnego	✓	✓	✓					1	48906017
Drewno z gwoździami 20mm wąskie cięcie wglębne. Ostrze bimetaliczne zapewniające długą żywotność	✓		✓	✓				1	48906000
Brzeszczot bimetalowy 35x42 mm do cięcia wglębnego	✓		✓	✓				1	48906021
Brzeszczot bimetalowy 65x42 mm do cięcia wglębnego	✓		✓	✓				1	48906027
Brzeszczot bimetalowy 28x47 mm do cięcia wglębnego	✓	✓	✓	✓	✓			1	48906031
Brzeszczot bimetalowy 43x47 mm do cięcia wglębnego	✓	✓	✓	✓	✓			1	48906035
Brzeszczot TCTTI 35x32 mm do cięcia wglębnego	✓	✓	✓	✓	✓			1	48906040
Brzeszczot płaski segmentowy 85x20 mm	✓	✓	✓	✓	✓			1	48906038
Brzeszczot płaski segmentowy bimetalowy 100x28 mm	✓	✓	✓	✓	✓			1	48906039
Ostrze z węgla 75x2,2 mm do usuwania fug						✓		1	48906051
Ostrze z węgla 75x1,2 mm do usuwania fug						✓		1	48906050
Ostrze z nasypem diamentowym 90x2,2 mm do usuwania fug 5x dłuższa żywotność niż ostrza z węgla						✓		1	48906053
Ostrze z nasypem diamentowym 90x1,2 mm do usuwania fug 5x dłuższa żywotność niż ostrza z węgla						✓		1	48906052
Płyta szlifierska z węglikiem 80 mm do wygładzania kleju do płytek, zaprawy murarskiej i drewna	✓						✓	1	48906054
Skrobak ze stali wysokowęglowej 52x37 mm do usuwania twardych klejów, betonu, starej farby							✓	1	48906062

SZLIFOWANIE

Podstawa do szlifowania 93mm z 6 otworami

48906070



Description

Perforowane tarcze szlifierskie do drewna, farby, lakieru i gipsu 93x93x93mm.

Powergrid Mesh - 80-240 ziarno
High performance - 40-240 ziarno
Standard - 40-240 ziarno

Akcesoria do narzędzia wielofunkcyjnego - Uchwyt STARLOCK

Uniwersalny uchwyt brzeszczotu STARLOCK sprawia, że ostrza MILWAUKEE® są kompatybilne z najpopularniejszymi narzędziami

Ostrza do cięcia drewna

Opis	Szerokość (mm)	Długość (mm)	Miękkie drewno	Twarde drewno	Tworzywo sztuczne	Drewno z gwoździami	Kanały i kształtowniki metalowe	Ilość w op.	Min. zam.	Numer Artykułu	Kod EAN
① Ostrze do cięcia wglębnego drewna 35 mm	35	42	✓		✓			1	1	48906001	045242600298
								10	1	48906004	045242600281
② Ostrze do cięcia wglębnego drewna 35 mm, z zębami z 3 krawędziami, zapewniające szybkie i czyste cięcie	35	42	✓	✓	✓			1	1	48906011	045242600304
								10	1	48906014	045242600311
								50	1	48906511	045242739974
③ Ostrze szerokie do cięcia wglębnego drewna 65 mm	65	42	✓		✓			1	1	48906005	045242600274
								50	1	48906505	045242739943
④ Ostrze szerokie do cięcia wglębnego drewna 65 mm, z zębami z 3 krawędziami, zapewniające szybkie i czyste cięcie	65	42	✓	✓	✓			1	1	48906015	045242600328
⑤ Ostrze do cięcia wglębnego drewna 35 mm, z bimetalu - długa żywotność, z zębami z 3 krawędziami, zapewniające szybkie i czyste cięcie	35	42	✓	✓	✓			1	1	48906017	045242600335
								10	1	48906019	045242600342



Ostrza do cięcia wielu materiałów

Opis	Szerokość (mm)	Długość (mm)	Miękkie drewno	Twarde drewno	Tworzywo sztuczne	Drewno z gwoździami	Kanały i kształtowniki metalowe	Ilość w op.	Min. zam.	Numer Artykułu	Kod EAN
① Ostrze do cięcia wglębnego drewna z gwoździami, 20 mm, z bimetalu - długa żywotność	20	34	✓	✓	✓	✓		1	1	48906000	045242670673
② Ostrze do cięcia wglębnego drewna z gwoździami, 35 mm, z bimetalu - długa żywotność	35	42	✓	✓	✓	✓		10	1	48906021 48906024 48906521	045242600359 045242600366 045242739929
③ Ostrze do cięcia wglębnego drewna z gwoździami, 65 mm, z bimetalu - długa żywotność	65	42	✓		✓	✓		1	1	48906027	045242600373
④ Ostrze do cięcia wglębnego, 28 mm, z bimetalu - długa żywotność, do cięcia wielu materiałów	28	47	✓	✓	✓	✓	✓	10	1	48906031 48906034 48906531	045242600380 045242600397 045242739936
⑤ Ostrze do cięcia wglębnego, 43 mm, z bimetalu - długa żywotność, do cięcia wielu materiałów	43	47	✓	✓	✓	✓	✓	1	1	48906035	045242600403
⑥ Ostrze do cięcia wglębnego, 35 mm, z zębami z węgla spiekane - długa żywotność, do cięcia wielu materiałów (30x dłuższa żywotność w porównaniu z ostrzami standardowymi)	35	32	✓	✓	✓	✓	✓	1	1	48906040	045242600458
⑦ Ostrze do przycinania krawędzi, segmentowe, 85 mm, do cięcia wielu materiałów	85	20	✓	✓	✓	✓	✓	1	1	48906038	045242600410
⑧ Ostrze do przycinania krawędzi, segmentowe, 100 mm, z bimetalu - długa żywotność, do cięcia wielu materiałów	100	28	✓	✓	✓	✓	✓	1	1	48906039	045242600427



Ostrza do usuwania fug i tarniki

Opis	Szerokość (mm)	Długość (mm)	Rzadka zaprawa	Klej do płytek	Ilość w op.	Min. zam.	Numer Artykułu	Kod EAN
① Ostrze do usuwania fugi 2,2 mm z węgla spiekane. Do usuwania uszkodzonej fugi między płytkami ściennymi lub podłogowymi	75	20	✓		1	1	48906051	045242600441
② Ostrze do usuwania fugi 1,2 mm z węgla spiekane. Do usuwania uszkodzonej fugi między płytkami ściennymi lub podłogowymi	75	20	✓		1	1	48906050	045242600434
③ Ostrze do usuwania fugi 2,2 mm z nasypem diamentowym, zapewniającym wyjątkową trwałość. Do usuwania uszkodzonej fugi między płytkami ściennymi lub podłogowymi	90	25	✓		1	1	48906053	045242600489
④ Ostrze do usuwania fugi 1,2 mm z nasypem diamentowym, zapewniającym wyjątkową trwałość. Do usuwania uszkodzonej fugi między płytkami ściennymi lub podłogowymi	75	25	✓		1	1	48906052	045242600465
⑤ Tarnik z ostrzem z węgla spiekane do szlifowania zgrubnego i ścierania kleju do płytek, zaprawy i drewna	80	80		✓	1	1	48906054	045242600496



Ostrza do skrobania i cięcia

Opis	Szerokość (mm)	Długość (mm)	Klej do płytek	Kleje	Dywan	Silikon i Akryl	Ilość w op.	Min. zam.	Numer Artykułu	Kod EAN
① Elastyczny skrobak do usuwania miękkich pozostałości, takich jak silikon, akryl, klej do wykładzin i stara farba	52	37		✓		✓	1	1	48906061	045242600540
② Sztywny skrobak do usuwania twardych pozostałości, takich jak twarde kleje, kleje do płytek, pozostałości betonu i starej farby	52	37	✓	✓	✓		1	1	48906062	045242600557
③ Elastyczny nóż/skrobak do silikonu i miękkiego kitu okiennego	70	-				✓	1	1	48906063	045242600564
④ Nóż z 3 krawędziami tnącymi. Do cięcia wykładzin dywanowych, wykładzin podłogowych z PCW, kartonu i papy dachowej	40	-			✓		1	1	48906060	045242600519



Szlifowanie/polerowanie/czyszczenie

Opis	Szerokość (mm)	Długość (mm)	Ilość w op.	Min. zam.	Numer Artykułu	Kod EAN
① Podstawa do szlifowania 93 x 93 mm - na rzep	93	93	1	1	48906070	045242600571
		ziarno				
Papier ścierny (6 szt.) ziarno 60 - na rzep		60	6	1	48906071	045242600588
Papier ścierny (6 szt.) ziarno 80 - na rzep		80	6	1	48906072	045242600595
② Papier ścierny (6 szt.) ziarno 120 - na rzep		120	6	1	48906073	045242600601
Papier ścierny (6 szt.) ziarno 180 - na rzep		180	6	1	48906074	045242600618
Papier ścierny (6 szt.) ziarno 240 - na rzep		240	6	1	48906075	045242600632

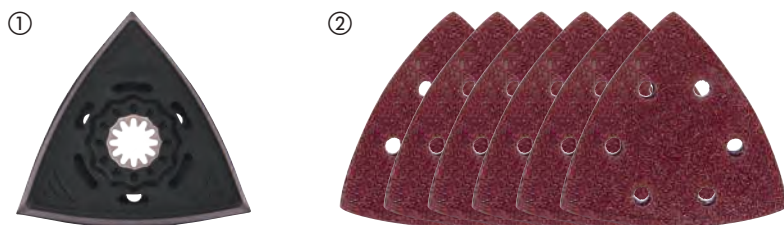

Zestawy ostrzy do narzędzi wielofunkcyjnych

Opis	Ilość w op.	Min. zam.	Numer Artykułu	Kod EAN
Zestaw brzeszczotów do drewna 5 szt.				
① 2 x 48906001 brzeszczot 35x42mm do cięcia wgłębnego, 2 x 48906011 brzeszczot 3-ostrowy 35x42mm do cięcia wgłębnego - 1 szt., 1 x 48906021 brzeszczot bimetalowy 35x42mm do cięcia wgłębnego	5	12	48906114	045242670680
Zestaw brzeszczotów do drewna i metalu 5 szt.				
② 1 x 48906011 brzeszczot 3-ostrowy 35x42mm do cięcia wgłębnego, 2 x 48906021 brzeszczot bimetalowy 35x42mm do cięcia wgłębnego, 2 x 48906031 brzeszczot bimetalowy 28x47mm do cięcia wgłębnego	5	12	48906115	045242670697
Zestaw do renowacji (8 szt.)				
③ 2 x ostrze do cięcia wielu materiałów Ostrze do cięcia wgłębnego 28 mm, 2 x ostrze do cięcia wielu materiałów Ostrze do cięcia wgłębnego 43 mm, 1 x ostrze do usuwania fugi 2,2 mm z ostrzem z węgla spiekanego, 1 x 3 x nóż tnący, 1 x tarnik z ostrzem z węgla spiekanego, 1 x skrobak elastyczny 52 mm	8	1	48906088	045242600649
Zestaw ostrzy do narzędzia wielofunkcyjnego (11 szt.)				
④ 2 x ostrze do cięcia wgłębnego 35 mm, 2 x ostrze do cięcia wgłębnego 65 mm, 1 x ostrze do szybkiego cięcia wgłębnego 3C, 2 x ostrze do cięcia wielu materiałów Ostrze do cięcia wgłębnego 28 mm, 2 x ostrze do cięcia wielu materiałów Ostrze do cięcia wgłębnego 43 mm, 1 x ostrze do cięcia wielu materiałów Ostrze do przycinania krawędzi, segmentowe 85 mm, 1 x skrobak twardy 52 mm	11	1	48906090	045242600663
⑤ Etui do akcesoriów z uchwytem Starlock do narzędzi wielofunkcyjnych	1	1	4932479838	4058546376321



Zestaw frezów do drewna z trzpieniem

Opis	Ilość w op.	Min. zam.	Numer Artykułu	Kod EAN
① Frezy do drewna z trzpieniem 8mm - zestaw 12 sztuk	12	1	4932451668	4002395275564
② Zestaw frezów do drewna 12 mm - 6 sztuk	6	1	4932493578	4058546484491
③ Zestaw frezów do drewna 12,7mm - 6 sztuk	6	1	4932493579	4058546484507

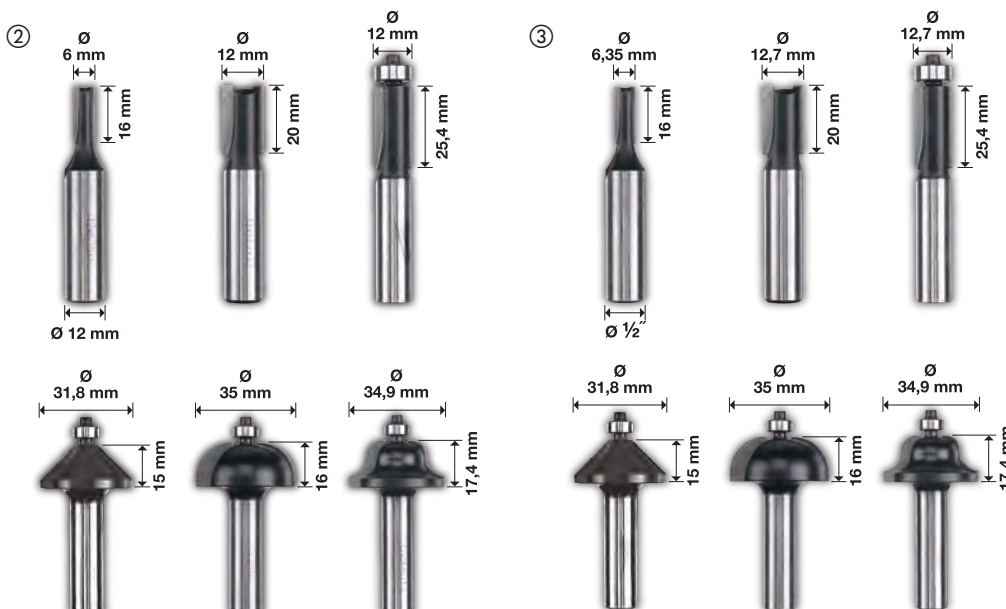

TARCZE PILARSKIE

WIĘKSZA PRECYZJA. DŁUŻSZA ŻYWOTNOŚĆ. MNIEJSZE TARCIE.



PIŁOWANIE, CIĘCIE I SZLIFOWANIE



POWŁOKA PTFE
REDUKUJE TARCIE,
ZAPEWNIĄ SZYBSZE
CIĘCIE I MNIEJSZE
NAGRZEWANIE
SIĘ TARCZY

Ø 190 x 30 mm



**SZCZELINY
ANTY-
WIBRACYJNE
WYCINANE
LASEROWO**

ZAPEWNIĄJĄ
NIŻSZY POZIOM
DRGAŃ I HAŁASU
ORAZ WIĘKSZĄ
PRECYZJĘ CIĘĆ

ZĘBY Z WĘGLIKIEM WOLFRAMU Z DOMIESZKĄ KOBALTU
DLA WIĘKSZEJ WYDAJNOŚCI I CZYSTYCH CIĘĆ



**ATB - ZĄB
NAPRZEMIENIE
SKOŚNY**



**TF - ZĄB TRAPEZOWO-
PŁASKI**



**D - ZĄB PŁASKI
DIAMENTOWY**

Tarcze pilarskie do ręcznych pił tarczowych

Powłoka PTFE - cechuje się odpornością na wysokie temperatury oraz nie przywiera do innych materiałów.

Chroni przed korozją, redukuje tarcie, zapewnia szybsze cięcie i mniejsze nagrzewanie się tarczy.

Szczeliny antywibracyjne wycinane laserowo - gwarantują niższy poziom drgań i hałasu oraz wyższą precyzję cięcia.

Tarcze wykonane ze stali wysokogatunkowej wycinanej laserowo - gwarantowana najwyższa precyzja.

Zęby z węglikiem wolframu z domieszką kobaltu - zapewniają wysoką wydajność i trwałość oraz czystość cięć.

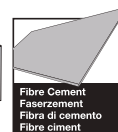
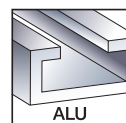
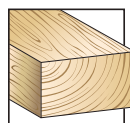

Średnica tarczy tnącej (mm)	Średnica otworu tarczy (mm)	Ilość zębów	Szerokość cięcia (kerf) (mm)	Kąt zębów	Kształt zęba	Thin Kerf*	Wszystkie rodzaje drewna*	Materiały abrazyjne, Cement włókniasty, Włókno szklane	Two-rzutowo sztuczne	Metale nieżelazne, profile aluminiowych	Szybkie cięcie	Czyste cięcie	Ilość w op.	Min. zam.	Numer Artykułu	Kod EAN
140	20	18	1.6	+18°	ATB	✓	✓				✓		1	1	4932471310	4058546289386
		24	2.2	+15°	ATB		✓				✓		1	1	4932471290	4058546289188
160	20	48	2.2	+5°	ATB		✓					✓	1	1	4932471291	4058546289195
		52	2.2	-5°	TF				✓	✓		✓	1	1	4932471292	4058546289201
		4	2.2	+10°	D			✓			✓		1	1	4932471293	4058546289218
165	5/8"	24	1.6	+15°	ATB	✓	✓				✓		1	1	4932471311	4058546289393
		40	1.6	+18°	ATB	✓	✓					✓	1	1	4932471312	4058546289409
		4	2.2	10°				✓			✓	✓	1	1	4932493217	4058546480882
		24	1.6	+15°	ATB	✓	✓				✓		1	1	4932471931	4058546298302
		40	1.6	+18°	ATB	✓	✓					✓	1	1	4932471932	4058546298319
165	20	52	1.6	+2°	ATB	✓			✓	✓		✓	1	1	4932479087	4058546368814
		24	2.2	+15°	ATB		✓				✓		1	1	4932471294	4058546289225
		48	2.2	+5°	ATB		✓					✓	1	1	4932471295	4058546289232
		52	2.2	-5°	TF				✓	✓		✓	1	1	4932471296	4058546289249
165	30	24	1.8	+15°	ATB	✓	✓				✓		1	1	4932399909**	4002395365647
184	5/8"	24	1.6	+15°	ATB	✓	✓				✓		1	1	4932471378	4058546290061
		40	2.1	+15°	ATB	✓	✓					✓	1	1	4932471379	4058546290078
		24	1.6	+15°	ATB	✓	✓				✓		1	1	4932471297	4058546289256
184	30	40	2.1	+10°	ATB	✓	✓					✓	1	1	4932471298	4058546289263
		54	2.4	-5°	TF				✓	✓		✓	1	1	4932471299	4058546289270
		24	1.6	+15°	ATB	✓	✓				✓		1	1	4932471300	4058546289287
		36	1.6	+15°	ATB	✓	✓				✓		1	1	4932471301	4058546289294
190	30	48	2.1	+10°	ATB	✓	✓					✓	1	1	4932471380	4058546290085
		54	2.4	-5°	TF				✓	✓		✓	1	1	4932471303	4058546289317
		4	1.8	+10°	D			✓			✓		1	1	4932471304	4058546289324
210	30	16	2.4	+15°	ATB	✓	✓				✓		1	1	4932471324	4058546289522
		48	2.8	+10°	ATB	✓	✓					✓	1	1	4932471325	4058546289539
		24	2.4	+15°	ATB		✓				✓		1	1	4932471305	4058546289331
		36	2.4	+15°	ATB		✓				✓		1	1	4932471306	4058546289348
235	30	48	2.4	+10°	ATB		✓					✓	1	1	4932471307	4058546289355
		60	2.4	+10°	ATB		✓					✓	1	1	4932471308	4058546289362
		60	2.4	-5°	TF				✓	✓		✓	1	1	4932471309	4058546289379

Zestawy tarcz pilarskich (2 szt.)

Zestaw tarcz 165 x 5/8" Twin pack (2 szt.)

2 tarcze do szybkiego cięcia drewna 165x5/8"x24 zęby (4932471311)

2 1 4932479836 4058546376307

Zestaw tarcz 165 x 5/8" Twin pack (2 szt.)

1 x tarcza do szybkiego cięcia 1 x 165x5/8"x24 zęby (4932471311) + 1 x tarcza do czystego cięcia 165x5/8"x 40 zębów (4932471312)

2 1 4932479837 4058546376314

Zestaw tarcz 165 x 20 mm Twin pack (2 szt.)

2 tarcze do szybkiego cięcia drewna 165x20x40 zęby (4932471932)

2 1 4932492433 4058546418007

Zestaw tarcz 190 x 30 mm Twin pack (2 szt.)

1 x tarcza do szybkiego cięcia drewna 190x30x24 zęby (4932471300) + 1 x tarcza do czystego cięcia drewna 190x30x48 zębów (4932471380)

2 1 4932479574 4058546373689

Zestaw tarcz 190 x 30 mm Twin pack (2 szt.)

2 tarcze do szybkiego cięcia 190x30x24 zęby (4932471300)

2 1 4932479804 4058546375980

*Thin Kerf: extra cienkie tarcze zoptymalizowane do pracy z elektronarzędziami akumulatorowymi zapewniające najdłuższy czas pracy na jednym ładowaniu baterii

*Wszystkie rodzaje drewna: miękkie, twarde, sklejka, laminowane płyty wiórowe, melamina, MDF

** Standardowe tarcze bez powłoki PTFE i szczelin antywibracyjnych

Tarcze pilarskie do pił ukosowych

Powłoka PTFE - cechuje się odpornością na wysokie temperatury oraz nie przywiera do innych materiałów. Chroni przed korozją, redukuje tarcie, zapewnia szybsze cięcie i mniejsze nagrzewanie się tarczy.

Szczeliny antywibracyjne wycinane laserowo - gwarantują niższy poziom drgań i hałasu oraz wyższą precyzję cięć.

Tarcze wykonane ze stali wysokogatunkowej wycinanej laserowo - gwarantowana najwyższa precyzja.

Zęby z węglikiem wolframu z domieszką kobaltu - zapewniają wysoką wydajność i trwałość oraz czystość cięć.



Średnica tarczy tnącej (mm)	Średnica otworu tarczy (mm)	Ilość zębów	Szerokość cięcia (kerf) (mm)	Kąt zębów	Kształt zęba	Wszystkie rodzaje drewna*	Two-rzywo sztuczne	Metale nieżelazne profili aluminiowych	Szybkie cięcie	Czyste cięcie	Ilość w op.	Min. zam.	Numer Artykułu	Kod EAN	
190	30	40	2.4	-5°	ATB	✓			✓		1	1	4932471314	4058546289423	
		54	2.4	-5°	TF		✓	✓		✓	1	1	4932471303	4058546289317	
216	30	24	2.4	-5°	ATB	✓			✓		1	1	4932471315	4058546289430	
		48	2.4	-5°	ATB	✓			✓		1	1	4932471316	4058546289447	
		60	2.4	-5°	ATB	✓				✓		1	1	4932471317	4058546289454
		80	2.4	-5°	TF			✓	✓		✓	1	1	4932471319	4058546289478
250	30	40	2.8	+15°	ATB	✓			✓		1	1	4932472015	4058546324117	
		60	2.8	+15°	ATB	✓				✓	1	1	4932472016	4058546324124	
254	30	60	3.0	-5°	ATB	✓			✓		1	1	4932471320	4058546289485	
		80	3.0	-5°	TF			✓	✓		✓	1	1	4932471318	4058546289461
305	30	60	3.0	-5°	ATB	✓			✓		1	1	4932471321	4058546289492	
		100	3.0	-5°	ATB	✓				✓	1	1	4932471322	4058546289508	
		96	3.0	-5°	TF			✓	✓		✓	1	1	4932471323	4058546289515

Zestawy tarcz pilarskich (2 szt.)

Zestaw tarcz 216 x 30 mm Twin pack (2 szt.)

1 tarcza do szybkiego cięcia drewna x 216x30x48 zębów (4932471316) + 1 tarcza x 216x30x60 zębów do czystego cięcia drewna (4932471317)

Zestaw tarcz 254 x 30 mm Twin pack (2 szt.)

1 tarcza x 254x30x60 zęby, do szybkiego cięcia drewna (4932471320) + 1 x tarcza do czystego cięcia aluminium 254x30x80 zębów (4932471318)

*Thin Kerf: extra cienkie tarcze zoptymalizowane do pracy z elektronarzędziami akumulatorowymi zapewniające najdłuższy czas pracy na jednym ładowaniu baterii

*Wszystkie rodzaje drewna: miękkie, twarde, sklejka, laminowane płyty wiórowe, melamina, MDF

Tarcze pilarskie do pił stołowych

Powłoka PTFE - cechuje się odpornością na wysokie temperatury oraz nie przywiera do innych materiałów. Chroni przed korozją, redukuje tarcie, zapewnia szybsze cięcie i mniejsze nagrzewanie się tarczy.

Szczeliny antywibracyjne wycinane laserowo - gwarantują niższy poziom drgań i hałasu oraz wyższą precyzję cięć.

Tarcze wykonane ze stali wysokogatunkowej wycinanej laserowo - gwarantowana najwyższa precyzja.

Zęby z węglikiem wolframu z domieszką kobaltu - zapewniają wysoką wydajność i trwałość oraz czystość cięć.

** Standardowe tarcze bez powłoki PTFE i szczelin antywibracyjnych



Średnica tarczy tnącej (mm)	Średnica otworu tarczy (mm)	Ilość zębów	Szerokość cięcia (kerf) (mm)	Kąt zębów	Kształt zęba	Thin Kerf*	Wszystkie rodzaje drewna*	Materiały abrazyjne, Cement wiórnisty, Włókno szklane*	Two-rzywo sztuczne	Metale nieżelazne profili aluminiowych	Szybkie cięcie	Czyste cięcie	Ilość w op.	Min. zam.	Numer Artykułu	Kod EAN
210	30	24	1.9	+25°	ATB	✓	✓				✓		1	1	4932478095	4058546340285

*Thin Kerf: extra cienkie tarcze zoptymalizowane do pracy z elektronarzędziami akumulatorowymi zapewniające najdłuższy czas pracy na jednym ładowaniu baterii

*Wszystkie rodzaje drewna: miękkie, twarde, sklejka, laminowane płyty wiórowe, melamina, MDF

Tarcze tnące do metalu.

NOWOŚĆ

1. Specjalnie opracowana geometria zęba optymalizuje wydajność.
 2. Wierzchołki zębów z węglika i spieku ceramiczno-metalowego są gwarancją ponadprzeciętnej żywotności.
 3. W całości utwardzany i naprężony korpus tarczy zapewnia dokładne cięcie.
 4. Głębokie wręby zapewniają szybkie i skuteczne usuwanie wiórów.
 5. Wypełnione żywicą, wycięte laserowo żłobienia kompensacyjne zapewniają tłumienie hałasu i drgań.
- Cięcia są płynne. Krawędzie bez zadziorów: niepotrzebne dodatkowe wykańczanie.
 - Tnie na zimno. Ciętym materiałem można się zajmować zaraz po cięciu.
 - Cięcia stają się szybkie. Szybsze niż wszystkie inne tradycyjne metody cięcia.
 - Mniejsze koszty. Koszt jednego cięcia jest mniejszy niż w przypadku ściernic.
 - Mniejszy hałas.
 - Mniejsze drgania.
 - Całkowite bezpieczeństwo: bez iskiei, bez chłodziwa. Mniejsze drgania.

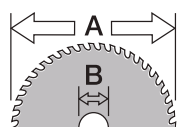

Ø mm

Średnica tarczy tnącej (mm)	Średnica otworu tarczy (mm)	Ilość zębów	Szerokość cięcia (kerf) (mm)	Grubość ścianki materiału (mm)	Stal miękka	Błacha stalowa do 2,5 mm	Panele z blachy falistej do 2,5 mm	Rury stalowe	Ze stali nierdzewnej	Żelazo	Miedź	Aluminiun	Pręty zbrojeniowe	Kompozyty warstwowe (stal, pianka, panele)	Ilość w op.	Min. zam.	Numer Artykułu	Kod EAN
135	20	30	1.6	1-2.5	✓	✓	✓	✓	✦	✗	✗	✗	✗	✓	1	1	48404070	045242233786
		50	1.6	1-2.5	✗	✗	✗	✗	✗	✗	✓	✓	✗	✦	1	1	48404075	045242233793
150	20	34	1.6	>2.5	✓	✓	✓	✓	✦	✗	✗	✓	✗	✓	1	1	48404080	045242510283
165	15.87	48	1.6	1-2.5	✓	✓	✓	✓	✗	✗	✗	✗	✗	✓	1	1	48404220	045242569069
174	20	36	1.6	1-2.5	✓	✓	✓	✓	✗	✗	✗	✗	✗	✗	1	1	48404225	045242569052
		42	1.8	>2.5	✓	✗	✗	✓	✗	✗	✗	✗	✗	✗	1	1	48404515	045242134465
203	5/8"	50	1.8	1-2.5	✓	✓	✓	✓	✦	✗	✗	✗	✗	✓	1	1	48404520	045242134472
		58	2.4	>2.5	✗	✗	✗	✗	✗	✗	✓	✓	✗	✦	1	1	48404345	045242569113

✓ Najbardziej odpowiednie. Zalecane do tych materiałów.

✦ Odpowiednie. W przypadku tych materiałów zaleca się stosowanie z przerwami (nieciągłe). Bardzo dobra charakterystyka wiercenia, ale krótszy okres użytkowania.

✗ Nieodpowiednie. Nie zalecane do tych materiałów.

Optymalizacja trwałości ostrza

1. Bezpiecznie zamocować część obrabianą, aby uniknąć drgań.
2. NIE WOLNO układać materiału ciętego w stopy ani w wiązki. Przerwy między warstwami stwarzają więcej okazji do wyszczerbiania się zębów. Ten „kodeks cięcia” istotnie wpływa na trwałość ostrza.
3. Opuścić tarczę do maksymalnej możliwości cięcia i pozwolić wejść narzędziu w obrabiany materiał z wymaganą prędkością.
4. NIE WOLNO wypychać ostrza piły na siłę do materiału. Rozpocząć delikatnie, a potem stopniowo zwiększać nacisk na tyle, żeby uniknąć iskiei.
5. Przy optymalnej szybkości cięcia i nacisku nie będzie iskiei lub będzie ich mało. Iskrzenie powoduje narastanie ciepła, które skraca trwałość ostrza.
6. Utrzymywać proste ciecie. Jeżeli zejdziesz z linii cięcia, powrót na linię może spowodować obciążenie boczne ostrza i złamanie zębów. Zawsze, gdy to możliwe, stosować prowadnicę krawędziową.
7. NIE WOLNO przykładać nacisku bocznego na ostrze, gdyż powoduje on wyszczerbianie się zębów.
8. Okresowo narzędzie powinno być uruchamiane poza materiałem, aby ochłodzić ostrze i narzędzie, zwłaszcza wtedy, kiedy wykonuje się długie cięcia lub cięcia w grubym materiale.



Brzeszczoty do pił taśmowych

Wybór właściwej geometrii zęba

10 Tpi Podziałka zębów 2,5 mm	10/14 Tpi Podziałka zębów 2,5/1,8 mm	14 Tpi Podziałka zębów 1,8 mm	14/18 Tpi Podziałka zębów 1,8/1,4 mm	18 Tpi Podziałka zębów 1,4 mm	25 Tpi Podziałka zębów 1 mm
DO CIĘCIA MATERIAŁU 8 do 13 mm	DO CIĘCIA MATERIAŁU 5 do 13 mm	DO CIĘCIA MATERIAŁU 5 do 8 mm	DO CIĘCIA MATERIAŁU 4 do 8 mm	DO CIĘCIA MATERIAŁU 4 do 5 mm	DO CIĘCIA MATERIAŁU < 4 mm



Brzeszczoty bimetalowe Premium do piły taśmowej

Bimetalowe brzeszczoty wykonane ze stali szybko tnącej Matrix II z domieszką 8% kobaltu zapewniające nawet do 3 razy dłuższą żywotność niż tradycyjne brzeszczoty. Zoptymalizowane do pracy z akumulatorowymi piłami taśmowymi: więcej cięć na jednym ładowaniu baterii.

Odpowiednie do cięcia: kątowników stalowych, rur ocynkowanych, żeliwa, stali nierdzewnej.



Długość ostrza 1139,83 mm (przewodowe i M18 FUEL™)

Grubość ścianki materiału (mm)	Podziałka zębów (mm)	Ilość zębów na cal	Ilość w op.	Min. zam.	Numer Artykułu	Kod EAN
5 - 13	3.1 / 2.5	8 / 10	3	1	48390601	045242530298
			25	1	48390605	045242539697
4 - 8	2.1 / 1.8	12 / 14	3	1	48390611	045242530328
			25	1	48390615	045242539703



Długość ostrza 898,52 mm (HD 18)

Grubość ścianki materiału (mm)	Podziałka zębów (mm)	Ilość zębów na cal	Ilość w op.	Min. zam.	Numer Artykułu	Kod EAN
5 - 13	3.1 / 2.5	8 / 10	3	1	48390609	045242536412
			25	1	48390606	045242537754
4 - 8	2.1 / 1.8	12 / 14	3	1	48390619	045242536429
			25	1	48390616	045242537761



Długość ostrza 687,57 mm (M12)

Grubość ścianki materiału (mm)	Podziałka zębów (mm)	Ilość zębów na cal	Ilość w op.	Min. zam.	Numer Artykułu	Kod EAN
4 - 8	2.1 / 1.8	12 / 14	3	1	48390711	045242536436



Brzeszczot klasy premium do piły taśmowej 776,29 x 12,7 x 0,51 mm (M12 Subkompaktowa)

Grubość ścianki materiału (mm)	Podziałka zębów (mm)	Ilość zębów na cal	Ilość w op.	Min. zam.	Numer Artykułu	Kod EAN
4-8	2.1/1.8	12/14	3	1	48390631	045242605125
			25	1	48390636	045242605132
5-13	3.1/2.5	8/10	3	1	48390630	045242605156
			25	1	48390635	045242605163



Brzeszczoty bimetalowe do piły taśmowej

Odpowiednie do cięcia: kątowników, rur ocynkowanych, żeliwa, stali nierdzewnej.

Długość ostrza 1139,83 mm (przewodowe i M18 FUEL[™])

Grubość ścianki materiału (mm)	Podziałka zębów (mm)	Ilość zębów na cal	Ilość w op.	Min. zam.	Numer Artykułu	Kod EAN
≥ 8	2.5	10	3	1	48390501	045242132096
5 - 8	1.8	14	3	1	48390511	045242132164
4 - 5	1.4	18	3	1	48390521	045242132263
≤ 4	1.0	25	3	1	48390531	045242132362



Długość ostrza 898,52 mm (HD18)

Grubość ścianki materiału (mm)	Podziałka zębów (mm)	Ilość zębów na cal	Ilość w op.	Min. zam.	Numer Artykułu	Kod EAN
5 - 8	1.8	14	3	1	48390519	045242201594
4 - 5	1.4	18	3	1	48390529	045242201747
≤ 4	1.0	25	3	1	48390539	045242201815



Długość ostrza 687,57 mm (M12)

Grubość ścianki materiału (mm)	Podziałka zębów (mm)	Ilość zębów na cal	Ilość w op.	Min. zam.	Numer Artykułu	Kod EAN
2.5 - 8	1.4	18	3	1	48390572	045242272341



SPEEDCROSS

TARCZE DIAMENTOWE MILWAUKEE® SPEEDCROSS ZAPROJEKTOWANO DLA TYCH WSZYSTKICH FACHOWCÓW PRACUJĄCYCH NA BUDOWACH, KTÓRZY POTRZEBUJĄ NAJLEPSZYCH OSIĄGÓW PRZY PRACY W NAJCIEŹSZYCH WARUNKACH.



Segmenty

Duże zagęszczenie diamentów i specjalny, agresywny kształt dają doskonałą charakterystykę cięcia. Segmenty spawane laserowo zapewniają użytkownikowi 100% bezpieczeństwo.

Precyzyjnie zaprojektowany korpus tarczy

Wstępnie naprężony i hartowany korpus tarczy gwarantuje doskonałą współśrodkowość i maksymalną odporność na wzrost ciepła.

Szczeliny chłodzące

Szczeliny poprawiają przepływ powietrza, utrzymując minimalną temperaturę segmentów przy cięciu. Zabezpiecza to segmenty przed uszkodzeniem termicznym i pozwala użytkownikowi ciąć więcej i szybciej.

Cechy zmniejszające hałas

Doskonałe wyważenie i współśrodkowość tłumią hałas przy cięciu.

Małe drgania

Naprężony korpus tarczy eliminuje chybotanie (bicie wzdużne) i minimalizuje wibracje.

Ø 350 x 25,4 mm
max. 5.400 rpm
max. 100 m/s
EN 13236
4932 4719 87



AUDD 350



PIŁOWANIE, CIĘCIE I SZLIFOWANIE



**TARCZE DIAMENTOWE - PREMIUM
MAKSYMALNA PRĘDKOŚĆ I ŻYWOTNOŚĆ!**

Milwaukee

Nothing but **HEAVY DUTY.**[™]

Tarcze Speedcross

SPEEDCROSS

**MAKSYMALNA PRĘDKOŚĆ,
DŁUGA ŻYWOTNOŚĆ,
MAŁE DRGANIA!**

- Tarcze uniwersalne dla różnych materiałów
- Klasyfikowane na 2 kategorie dla maksymalnej trwałości
- Segmenty spawane laserowo zapewniają najlepszą wydajność
- Niski poziom wibracji

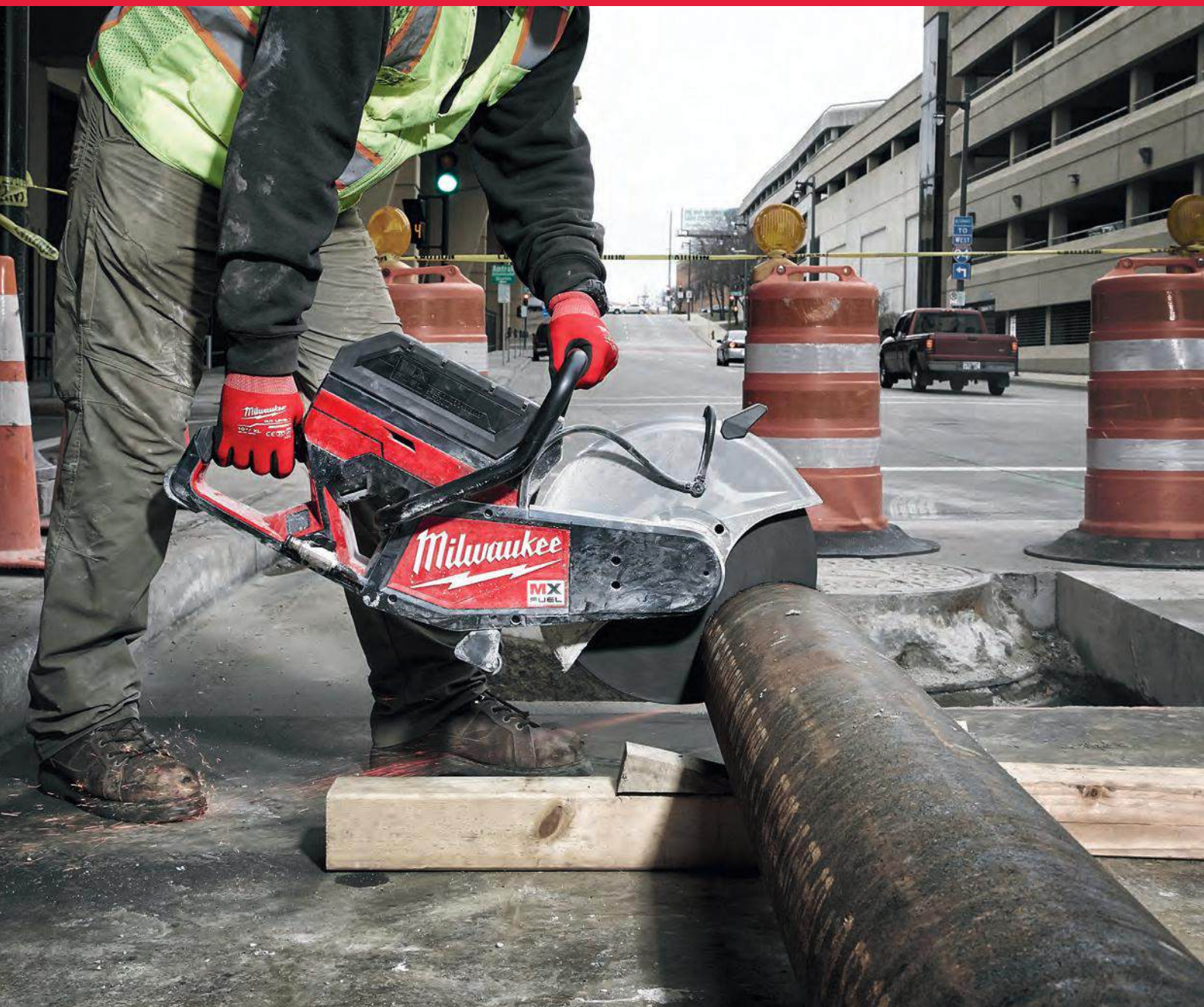

Tarcze Speedcross Premium X-HUDD

NOWOŚĆ

Odpowiednie do każdego rodzaju twardych materiałów budowlanych.

Wysokość segmentu do 15 mm (350 mm) dla dłuższej żywotności.

Technologia specjalnie ułożonych diamentów zapewnia najdłuższą żywotność i wydajność.

Segmenty z krótkimi zębami zgrzewane w technologii laserowej zapewniają agresywność cięcia i prędkość.



Typ	Średnica tarczy (mm)	Średnica otworu tarczy (mm)	Wysokość segmentu (mm)	Szerokość cięcia (mm)	Ilość w op.	Min. zam.	Numer Artykułu	Kod EAN
XHUDD 115	115	22.23	12	2.6	1	1	4932492147	4058546415143
XHUDD 125	125	22.23	12	2.6	1	1	4932492148	4058546415150
XHUDD 150	150	22.23	12	2.6	1	1	4932492149	4058546415167
XHUDD 230	230	22.23	15	2.6	1	1	4932492150	4058546415174
XHUDD 350	350	25.4	14	2.6	1	1	4932492151	4058546415181

Tarcze Speedcross SUDD

NOWOŚĆ

Cicha technologia redukuje hałas podczas cięcia.

Segmenty schodkowe ograniczające nagrzewanie, zmniejszające tarcie i umożliwiające usuwanie pyłu, co przekłada się na najszybszy postęp cięcia.

Technologia specjalnie ułożonych diamentów zapewnia najdłuższą żywotność i najwyższą wydajność.

Laserowo spawane segmenty z wyraźnym wytłoczonym wzorem, aby zredukować nagrzewanie podczas pracy.



Typ	Średnica tarczy (mm)	Średnica otworu tarczy (mm)	Wysokość segmentu (mm)	Szerokość cięcia (mm)	Ilość w op.	Min. zam.	Numer Artykułu	Kod EAN
SUDD 230	230	22.23	15	3.4	1	1	4932492152	4058546415198
SUDD 350	350	25.4	15	3.4	1	1	4932492153	4058546415204

Tarcze SPEEDCROSS™ HUDD



Typ	Średnica tarczy (mm)	Średnica otworu tarczy (mm)	Wysokość segmentu (mm)	Szerokość cięcia (mm)	Ilość w op.	Min. zam.	Numer Artykułu	Kod EAN
HUDD 115	115	22.23	10	2.6	1	1	4932399819	4002395364749
HUDD 125	125	22.23	10	2.6	1	1	4932399820	4002395364756
HUDD 150	150	22.23	10	2.6	1	1	4932399821	4002395364763
HUDD 230	230	22.23	10	2.6	1	1	4932399822	4002395364770
HUDD 300	300	25.4	10	2.6	1	1	4932493298	4058546481698
HUDD 350	350	25.4	8	2.6	1	1	4932471985	4058546298845

Tarcze SPEEDCROSS™ AUDD



*For Speedcross AUDD 350mm only

Typ	Średnica tarczy (mm)	Średnica otworu tarczy (mm)	Wysokość segmentu (mm)	Szerokość cięcia (mm)	Ilość w op.	Min. zam.	Numer Artykułu	Kod EAN
AUDD 115	115	22.23	10	2.6	1	1	4932399823	4002395364787
AUDD 125	125	22.23	10	2.6	1	1	4932399824	4002395364794
AUDD 150	150	22.23	10	2.6	1	1	4932399825	4002395364800
AUDD 230	230	22.23	10	2.6	1	1	4932399826	4002395364817
AUDD 350*	350	25.4	10	2.6	1	1	4932471987	4002396298869
AUDD 450	450	25.4	10	2.6	1	1	4932492145	4058546415129

Tarcze SPEEDCROSS STEELHEAD™

Tarcza STEELHEAD™ sprawdzi się doskonale w cięciu stali i stali nierdzewnej. Dopuszczalna również do betonu gęsto zbrojonego. Duża gęstość specjalnie lutowanych diamentów zapewni bardzo agresywne cięcie. Duża wszechstronność i wysoka wydajność sprawiają, że tarcza sprawdzi się idealnie w akcjach ratowniczych i przeciwpożarowych.

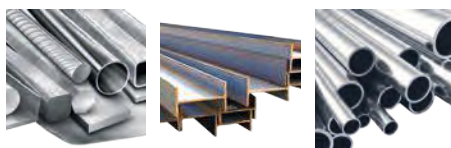

Typ	Średnica tarczy (mm)	Średnica otworu tarczy (mm)	Wysokość segmentu (mm)	Szerokość cięcia (mm)	Ilość w op.	Min. zam.	Numer Artykułu	Kod EAN
STEELHEAD™ 115	115	22.23	2	1.5	1	1	4932492014	4058546413811
STEELHEAD™ 125	125	22.23	2	1.5	1	1	4932492015	4058546413828
STEELHEAD™ 230	230	22.23	2	1.8	1	1	4932492016	4058546413835
STEELHEAD™ 350	350	25.4	4	2.8	1	1	4932471988	4058546298876

Tarcze SPEEDCROSS™ DHTi

NOWOŚĆ

Mocno frezowane ostrze do ekstremalnie czystych i precyzyjnych cięć. Seria Speedcross DHTi służy do bardzo szybkiego i precyzyjnego cięcia granitu, marmuru i niezwykle twardych płytek porcelanowych/gresowych o grubości nawet do 20 mm.

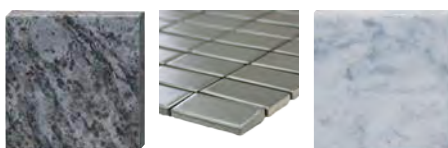

Typ	Średnica tarczy (mm)	Średnica otworu tarczy (mm)	Wysokość segmentu (mm)	Szerokość cięcia (mm)	Ilość w op.	Min. zam.	Numer Artykułu	Kod EAN
DHTi 115	115	22.23	10	2.3	1	1	4932492154	4058546415211
DHTi 125	125	22.23	10	2.3	1	1	4932492155	4058546415228
DHTi 230	230	22.23	10	2.3	1	1	4932492156	4058546415235

Tarcze SPEEDCROSS™ DHMM

Lutowana tarcza diamentowa przeznaczona do stosowania w szerokiej gamie materiałów. Najwyższa jakość cięcia dzięki wysokiej zawartości diamentów syntetycznych w segmencie. Odpowiednia do pracy w szerokim zakresie materiałów, np. PVC, granit, płytki, arkusze blachy, pręty gwintowane, cienkie drewno, płyta G-K.

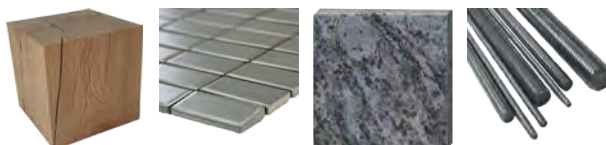

Typ	Średnica tarczy (mm)	Średnica otworu tarczy (mm)	Wysokość segmentu (mm)	Szerokość cięcia (mm)	Ilość w op.	Min. zam.	Numer Artykułu	Kod EAN
DHMM 76	76	10	2.2	1.2	1	1	4932471333	4058546289614

Tarcze SPEEDCROSS™ ADD

NOWOŚĆ

Tarcza ADD dedykowana do cięcia asfaltu. Podwójnie naprężony rdzeń zapewnia lepszą trwałość i lepszą stabilność podczas cięcia. Specjalnie zaprojektowane kątowe segmenty, odporne na zużycia, zapobiegają wykruszeniu segmentu.

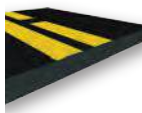

Typ	Średnica tarczy (mm)	Średnica otworu tarczy (mm)	Wysokość segmentu (mm)	Szerokość cięcia (mm)	Ilość w op.	Min. zam.	Numer Artykułu	Kod EAN
Tarcza diamentowa do asfaltu ADD 350 mm	350	25.4	10	2.8	1	1	4932478952	4058546362348

Tarcze diamentowe ciche SUDD

NOWOŚĆ

Spawana laserowo wysokiej jakości tarcza o wyjątkowej wydajności w twardych materiałach, takich jak beton, kostka brukowa i kamień. Cicha technologia redukująca poziom hałasu podczas cięcia. Wysokość segmentów 10 mm. Idealny Perfect Match z przecinarkami MILWAUKEE®



Typ	Średnica tarczy (mm)	Średnica otworu tarczy (mm)	Wysokość segmentu (mm)	Szerokość cięcia (mm)	Ilość w op.	Min. zam.	Numer Artykułu	Kod EAN
Cicha tarcza diamentowa SUDD 230 mm	230	22.23	10	3.0	1	1	4932479463	4058546372576
Cicha tarcza diamentowa SUDD 350 mm	350	25.4	10	3.1	1	1	4932479462	4058546372569

Tarcze diamentowe DUH

Profesjonalnej jakości laserowo zgrzewana tarcza o wyjątkowej wydajności w twardych materiałach, takich jak twardy beton, klinkier drogowy i produkty murarskie.



Typ	Średnica tarczy (mm)	Średnica otworu tarczy (mm)	Wysokość segmentu (mm)	Szerokość cięcia (mm)	Ilość w op.	Min. zam.	Numer Artykułu	Kod EAN
DUH 115	115	22.23	10	2.2	1	1	4932399539	4002395361861
DUH 125	125	22.23	10	2.3	1	1	4932399540	4002395361878
DUH 180	180	22.23	10	2.4	1	1	4932399541	4002395361885
DUH 230	230	22.23	10	2.6	1	1	4932399542	4002395361892
DUH 300	300	25.4	10	2.8	1	1	4932493331	4058546482022
DUH 350	350	25.4	10	2.8	1	1	4932471986	4058546298852
DUH 400	400	25.4	10	3.2	1	1	4932492146	4058546415136

Tarcze diamentowe DSU

Profesjonalnej jakości uniwersalna tarcza tnąca, specjalnie zaprojektowana do materiałów twardych i ściernych. Segmenty zgrzewane laserowo zapewniają długą żywotność i doskonałą wydajność cięcia. Wskazana do użycia z bruzdownicami.



Typ	Średnica tarczy (mm)	Średnica otworu tarczy (mm)	Wysokość segmentu (mm)	Szerokość cięcia (mm)	Ilość w op.	Min. zam.	Numer Artykułu	Kod EAN
DSU 125	125	22.23	10	2.4	1	1	4932373147	4002395346455
DSU 150	150	22.23	10	2.4	1	1	4932373148	4002395346462

Tarcze diamentowe DU

Uniwersalna tarcza tnąca zapewniająca dobrą prędkość i trwałość przy stosowaniu w szerokim zakresie materiałów konstrukcyjnych.



Typ	Średnica tarczy (mm)	Średnica otworu tarczy (mm)	Wysokość segmentu (mm)	Szerokość cięcia (mm)	Ilość w op.	Min. zam.	Numer Artykułu	Kod EAN
DU 115	115	22.23	10	2.2	1	1	4932399521	4002395361687
DU 125	125	22.23	10	2.3	1	1	4932399522	4002395361694
DU 180	180	22.23	10	2.4	1	1	4932399523	4002395361700
DU 230	230	22.23	10	2.6	1	1	4932399524	4002395361717
DU 300	300	25.4	10	2.3	1	1	4932493332	4058546482039

Tarcze diamentowe DHTi

Obrzeże tarczy typu turbo zaprojektowane specjalnie do czystego cięcia płytek ceramicznych i cienkich płyt(-ek) z kamienia naturalnego.

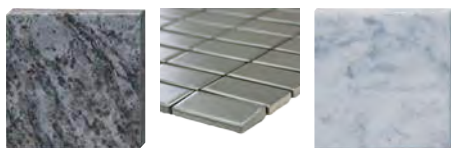

Typ	Średnica tarczy (mm)	Średnica otworu tarczy (mm)	Wysokość segmentu (mm)	Szerokość cięcia (mm)	Ilość w op.	Min. zam.	Numer Artykułu	Kod EAN
DHTi 115	115	22.23	8	2.0	1	1	4932399552	4002395361991
DHTi 125	125	22.23	8	2.1	1	1	4932399553	4002395362004
DHTi 230	230	22.23	8	2.6	1	1	4932399555	4002395362028

Tarcze diamentowe DUT

Uniwersalna tarcza z obrzeżem typu turbo do cięcia szerokiej gamy materiałów budowlanych. Obrzeże typu turbo zapewnia czyste, beżwiórowe cięcie.

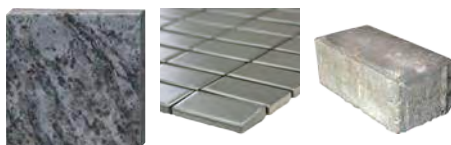

Typ	Średnica tarczy (mm)	Średnica otworu tarczy (mm)	Wysokość segmentu (mm)	Szerokość cięcia (mm)	Ilość w op.	Min. zam.	Numer Artykułu	Kod EAN
DUT 115	115	22.23	10	2.2	1	1	4932399526	4002395361731
DUT 125	125	22.23	10	2.3	1	1	4932399527	4002395361748
DUT 180	180	22.23	10	2.4	1	1	4932399528	4002395361755
DUT 230	230	22.23	10	2.6	1	1	4932399529	4002395361762

Tarcze diamentowe DHTS

Profesjonalnej jakości turbo tarcza z bardzo cienkim korpusem (DHTS 115 = 1,7 mm. DHTS 125 / DHTS 230 = 1,8 mm) do bardzo szybkiego, precyzyjnego i beżwiórowego cięcia cienkich materiałów, takich jak granit, płyty marmurowe i płytki (typ: porcelana, gres, ceramika). Dzięki wysokiej jakości ta tarcza tnąca nadaje się również do cięcia większości materiałów budowlanych.

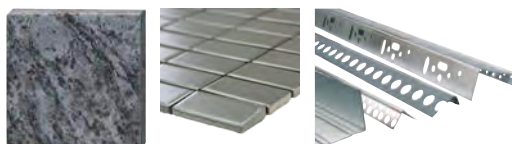

Typ	Średnica tarczy (mm)	Średnica otworu tarczy (mm)	Wysokość segmentu (mm)	Szerokość cięcia (mm)	Ilość w op.	Min. zam.	Numer Artykułu	Kod EAN
DHTS 76	76	10	5	1	1	1	4932464715	4058546226602
DHTS 115	115	22.23	10	1.2	1	1	4932399145	4002395357550
DHTS 125	125	22.23	10	1.2	1	1	4932399146	4002395357567
DHTS 230	230	22.23	10	1.9	1	1	4932399550	4002395361977

Tarcza diamentowa: Dobór tarcz w zależności od obrabianego materiału

Materiał	Rodzaj	Speedcross						Profesjonalny							
		XHUDD	HUDD	SUDD	AUDD	STEEL-HEAD™	DHMM	DU	DUT	DUH	DHTS	DHTi	DSU	ADD	SUD
Ścierne materiały ogniotrwałe			◆		✓										
Beton komórkowy / bloki gazobetonowe		◆	◆	◆	✓			✓	✓	✓			◆		
Sztuczny kamień		◆	✓	◆			◆		✓	✓			✓		
Sztuczny kamień - twardy		◆	✓	◆			◆			✓	✓	◆	✓		
Asfalt					◆									✓	
Bazalt		✓	✓	✓	✓				✓	✓			✓		
Cegła - bardzo twarda cegła inżynierska		✓	✓	✓					◆	✓			✓		
Cegła - średnia do twardej		✓	✓	✓				◆	◆	✓			✓		✓
Cegła - średnia do miękkiej		◆	◆	◆	✓			◆	◆	◆			✓		◆
Beton - twardy		✓	✓	✓	◆	◆				✓			✓		✓
Beton średniej twardości		✓	✓	✓	✓			✓	✓	✓			✓		✓
Beton - miękki / zielony		◆	◆	◆	✓								◆	◆	◆
Beton wzmocniony prętami zbrojeniowymi		✓	✓	✓	◆	◆		◆	◆	✓			✓		✓
Tworzywo sztuczne wzmocnione włóknem szklanym							✓								
Gлина ogniotrwała			✓		✓					✓			✓		
Ogólne materiały budowlane		✓	✓	✓	✓	◆		✓	✓	✓			✓		✓
Gnejs		✓	✓	✓						◆			◆		
Granit		✓	✓	✓					✓	✓			✓		◆
Płytki / płyty granitowe			◆				◆		✓	◆	✓		◆		
Bloki wapienne/piaskowcowe - twarde		✓	✓	✓	✓					✓			✓		
Bloki wapienne/piaskowcowe - średnie		◆	✓	◆	✓			◆	◆	✓					
Wapień / piaskowiec - miękki / ścierny			◆		✓			◆	◆	◆			◆		
Płytki / płyty marmurowe			◆						✓	◆	✓	◆	✓		
Kanały / profile metalowe							✓				◆				
Metal / Stal				✓		✓	✓								
Plastik							✓								
Poroton		◆	✓	◆	✓			✓	✓	✓			✓		◆
Porfir		✓	✓	✓					◆	✓	✓		✓		◆
Dachówki ceramiczne		◆	✓	◆	◆			◆	✓	◆	✓		✓		◆
Dachówki betonowe		◆	✓	◆	✓				✓	◆	✓		✓		◆
Jastrych		◆	◆	◆	✓			◆	◆	◆			◆	◆	◆
Łupki		◆	✓	◆	◆			◆	✓	✓	✓		◆		
Płytki kamionkowe / gliniane			✓		✓		◆		✓	✓			✓		
Płytki - ceramiczne							◆		◆		✓	✓			
Płytki - porcelanowe i gresowe							◆		◆		✓	◆			
Płytki - typu terrazo			✓		◆				✓	✓	✓		✓		
Drewno							◆								

✓ Najbardziej odpowiedni. Zalecany do tych materiałów. Bardzo długa żywotność i bardzo dobre właściwości tnące.

◆ Odpowiednie. Zalecane do przerywanego stosowania w tych materiałach. Dobra żywotność i charakterystyka cięcia

Garnkowa tarcza szlifierska z segmentami diamentowymi

Do szybkiego szlifowania grubych warstw betonu, materiałów ściernych lub specjalnych substancji.

Do szlifowania krawędzi, np. fazowania krawędzi płyt z betonu, granitu i kamienia naturalnego.

Do uszorstnienia powierzchni przed nałożeniem nowej powłoki.

Diamenty wysokiej jakości zamocowane specjalnym miękkim spoiwem, aby zużycie narzędzia było powolne, szczególnie przy obrabianiu twardych materiałów.

Duże odstępy dla lepszego odprowadzania pyłu i chłodzenia segmentów.



Typ	Ø (mm)	Średnica otworu tarczy (mm)	Liczba segmentów	Wysokość tarczy garnkowej [mm]	Wysokość segmentu (mm)	Ilość w op.	Min. zam.	Numer Artykułu	Kod EAN
SDCWU 100									
①	100	22.23	16	21	5	1	1	4932430080	4002395377411
SDCWU 125									
②	125	22.23	16	21	5	1	1	4932430081	4002395377428
SDCWA 125									
③	125	22.23	16	21	5	1	1	4932479093	4058546368876
SDCWSF 125									
④	125	22.23	117 Diamentowe wypustki	21	3.3	1	1	4932479094	4058546368883
SDCWSC 125									
⑤	125	22.23	6	18.5	4 / 7	1	1	4932451188	4002395138760
DCWU 100									
⑥	100	22.23	16	21	5	1	1	4932451185	4002395138739
DCWU 125									
⑦	125	22.23	20	21	5	1	1	4932451186	4002395138746
DCWUT 125									
⑧	125	22.23	Turbo	21	5	1	1	4932451187	4002395138753
SDCWUG 125									
⑨	125	22.23	-	13.3	-	1	1	4932480219	4058546405045

	SDCWU	SDCWA	Fine SDCWSF	Coarse SDCWSC	DCWU	DCWUT	SDCWUG
Farby i powłoki akrylowe			✓	✓			
Gazowane oraz nadmuchiwane bloki betonowe	✓	✓			✓	✓	
Bitum			✓	✓			
Beton – twardy	✓	◆			✓	✓	◆
Beton miękki lub świeży	◆	✓			◆		
Powłoki i kleje żywiczne							
Granit	◆				◆	◆	✓
Bloki wapienne i piaskowca twarde	✓	◆			✓	✓	
Bloki wapienne i piaskowca miękie i ścieralne	◆	✓			◆	◆	
Marmur	◆	◆			◆	◆	✓
Płyta g k	◆	✓			◆	◆	
Porfir	◆	◆			◆	◆	✓
Przemowa	◆	✓	✓	✓		◆	
Termoplastyczna farba ochronna, klej			✓	✓			
Klej do płytek	◆	✓			◆	◆	

✓ Najbardziej odpowiednia.

◆ Ograniczone użytkowanie - zalecane do pracy przerywanej.

Tarcze tnące i tarcze ściernie

Typ MILWAUKEE® - Jak znaleźć właściwą tarczę

S C 41 / 115				
Materiał	Zastosowanie	Typ	Średnica	
S = Stal	C = Cięcie	płaska 41	mm	cale
C = Kamień	G = Szlifowanie	wklęsła 42	100	4
	CS = Cienkie cięcie	wklęsła 27	115	4½
	L = Szlifowanie listkowe	wklęsła 50	125	5
	LC = Szlifowanie listkowe ceramiczne		150	6
	CT = Grubość cięcia		180	7
			230	9
			355	14



Wydłużona żywotność i ochrona przed wilgocią z systemem PRO+**

■ **Specjalna kompozycja zapewnia:**

Do 20% większa żywotność

Do 20% mniej pylenia

Nowa formuła HydroProtect zapobiega utracie wydajności i zapewnia najwyższą skuteczność działania, nawet po miesiącach przechowywania

■ **Korzyści:**

Niższe koszty cięcia i mniej przestojów

Redukcja pogorszenia właściwości tarczy związanych z długim przechowywaniem

Najwyższa jakość na dłużej

**dostępne do cięcia i szlifowania o grubości: 1,0; 1,5; 1,9; 3,0 oraz 6,0 mm



w stosunku do serii MILWAUKEE® Contractor



Tarcze cienkie do cięcia metalu PRO+

Zastosowania: Niezawierające żelaza i siarki najwyższej klasy cienkie tarcze tnące do wszystkich stali. Najbardziej nadają się do cięcia stali nierdzewnej i kwasoodpornej, hardox (blacha trudnościeralna), stali lanej odpornej na temperaturę, stali sprężynowej, stali miękkiej i stali narzędziowej.

Charakterystyka: o 20% dłuższa żywotność, o 50% krótszy czas cięcia, o 50% mniej pyłu. Mniejsze straty materiału.



	Typ	Średnica tarczy (mm)	Grubość (mm)	Średnica otworu tarczy (mm)	Ilość w op.	Min. zam.	Numer Artykułu	Kod EAN
41	SCS 41 / 76	76	1	10	5	1	4932464717	4058546226626
	SCS 41 / 115	115	1	22.2	1	50	4932451484	4002395163953
	① Display (200 x SCS 41 / 115 tarcz).				200	1	4932451485	4002395163960
	SCS 41 / 115	115	1.5	22.2	1	50	4932451486	4002395163977
	SCS 42 / 125	125	0.8	22.2	1	50	4932498201	4058546520700
	SCS 41 / 125	125	1	22.2	1	50	4932451487	4002395163984
42	① Display (200 x SCS 41 / 125 tarcz).				200	1	4932451488	4002395163991
	SCS 41 / 125	125	1.5	22.2	1	50	4932498002	4058546511623
	SCS 41 / 150	150	1.5	22.2	1	25	4932471386	4058546290146
	SCS 41 / 180	180	1.5	22.2	1	25	4932451489	4002395161300
	SCS 41 / 230	230	1.9	22.2	1	25	4932451490	4002395161317
	SCS 41 / 350	350	4	25.4	1	10	4932471989	4058546298883
	② SCS 41 / 115	115	1	22.2	10	1	4932478997	4058546362799
	③ SCS 41 / 125	125	1	22.2	10	1	4932478998	4058546362805

* Zamówienia są możliwe tylko w kartonach zbiorczych. Ilości zamówienia większe niż ilość podana w kolumnie Min. zam. należy zamawiać jako wielokrotności (tj. dla min. 50 szt. - 50, 100, 150szt.; 25szt. - 50, 75, 100 szt.)

Tarcze do cięcia metalu PRO+

Zastosowania: Doskonała wydajność w cięciu miękkiej stali o średniej wytrzymałości, zwykłej stopowej stali narzędziowej, czy zbrojenia betonu.

	Typ	Średnica tarczy (mm)	Grubość (mm)	Średnica otworu tarczy (mm)	Ilość w op.	Min. zam.	Numer Artykułu	Kod EAN
41	SC 41 / 115	115	3	22.2	1	25	4932451491	4002395161324
	SC 41 / 125	125	3	22.2	1	25	4932451492	4002395161331
	SC 41 / 180	180	3	22.2	1	25	4932451493	4002395161348
	SC 41 / 230	230	3	22.2	1	25	4932451494	4002395161362
42	SC 42 / 115	115	3	22.2	1	25	4932451495	4002395161379
	SC 42 / 125	125	3	22.2	1	25	4932451496	4002395161393
	SC 42 / 180	180	3	22.2	1	25	4932451497	4002395162000
	SC 42 / 230	230	3	22.2	1	25	4932451498	4002395162017

* Zamówienia są możliwe tylko w kartonach zbiorczych. Ilości zamówienia większe niż ilość podana w kolumnie Min. zam. należy zamawiać jako wielokrotności (tj. dla min. 50 szt. - 50, 100, 150szt.; 25szt. - 50, 75, 100 szt.)

Tarcza tnąca do przecinarki do metalu PRO+

Zastosowania: Do stali konstrukcyjnych, stali narzędziowej, żeliwa, twardych stali wysokogatunkowych i stalowych prętów zbrojeniowych do betonu. Właściwości: Mięka tarcza tnąca do przecinarek.

	Typ	Średnica tarczy (mm)	Grubość (mm)	Średnica otworu tarczy (mm)	Ilość w op.	Min. zam.	Numer Artykułu	Kod EAN
41	SC 41 / 355	355	2.5	25.4	1	10	4932451505	4002395162086

* Zamówienia są możliwe tylko w kartonach zbiorczych. Ilości zamówienia większe niż ilość podana w kolumnie Min. zam. należy zamawiać jako wielokrotności (tj. dla min. 50 szt. - 50, 100, 150szt.; 25szt. - 50, 75, 100 szt.)

Tarcze do szlifowania metalu PRO+

Zastosowania: Bardzo dobre wyniki szlifowania stali miękkiej i bezstopowej stali narzędziowej.

Charakterystyka: Zapewnia dobrą żywotność i skuteczne szlifowanie.

	Typ	Średnica tarczy (mm)	Grubość (mm)	Średnica otworu tarczy (mm)	Ilość w op.	Min. zam.	Numer Artykułu	Kod EAN
27	SG 27 / 115	115	6	22.2	1	25	4932451501	4002395162048
	SG 27 / 125	125	6	22.2	1	25	4932451502	4002395162055
	SG 27 / 150	150	6	22.2	1	10	4932471387	4058546290153
	SG 27 / 180	180	6	22.2	1	10	4932451503	4002395162062
	SG 27 / 230	230	6	22.2	1	10	4932451504	4002395162079

* Zamówienia są możliwe tylko w kartonach zbiorczych. Ilości zamówienia większe niż ilość podana w kolumnie Min. zam. należy zamawiać jako wielokrotności (tj. dla min. 50 szt. - 50, 100, 150szt.; 25szt. - 50, 75, 100 szt.)

Tarcze do cięcia metalu serii Contractor

Zastosowania: Niezawierające żelaza i siarki najwyższej klasy cienkie tarcze tnące do wszystkich stali.

Najbardziej nadają się do cięcia do stali kwasoodpornej, hardox (blacha trudnościerna), stali lanej odpornej na temperaturę, stali sprężynowej, stali miękkiej. Nie nadaje się do stali nierdzewnej.



	Typ	Ø (mm)	Grubość (mm)	Średnica otworu tarczy (mm)	Ilość w op.	Min. zam.	Numer Artykułu	Kod EAN
41	SCS 41 / 115	115	1	22.2	1	50	4932451474	4002395163250
①	Display (200 x SCS 41 / 115 tarcz).				200	1	4932451475	4002395163267
	SCS 41 / 115	115	1.5	22.2	1	50	4932451476	4002395163274
	SCS 41 / 125	125	1	22.2	1	50	4932451477	4002395163281
①	Display (200 x SCS 41 / 125 tarcz).				200	1	4932451478	4002395163298
	SCS 41 / 125	125	1.5	22.2	1	25	4932451479	4002395163908
	SCS 41 / 230	230	1.9	22.2	1	25	4932451480	4002395163915
②	SCS 41 / 125	125	1	22.2	10	1	4932459164	4002395287192

* Zamówienia są możliwe tylko w kartonach zbiorczych. Ilości zamówienia większe niż ilość podana w kolumnie Min. zam. należy zamawiać jako wielokrotności (tj. dla min. 50 szt. - 50, 100, 150szt.; 25szt. - 50, 75, 100 szt.)

Tarcze do szlifowania metalu serii Contractor

Zastosowania: Do cięcia stali miękkiej. Nie nadaje się do stali nierdzewnej.

	Typ	Ø (mm)	Grubość (mm)	Średnica otworu tarczy (mm)	Ilość w op.	Min. zam.	Numer Artykułu	Kod EAN
27	SG 27 / 115	115	6	22.2	1	25	4932451481	4002395163922
	SG 27 / 125	125	6	22.2	1	25	4932451482	4002395163939
	SG 27 / 230	230	6	22.2	1	10	4932451483	4002395163946

* Zamówienia są możliwe tylko w kartonach zbiorczych. Ilości zamówienia większe niż ilość podana w kolumnie Min. zam. należy zamawiać jako wielokrotności (tj. dla min. 50 szt. - 50, 100, 150szt.; 25szt. - 50, 75, 100 szt.)

Tarcza do kamienia, materiałów abrazyjnych i rur z żeliwa sferoidalnego

Zastosowania: Kamień, materiały abrazyjne, rury z żeliwa sferoidalnego.

* Minimalna ilość zamówienia = 10 szt. Zamówienia > 10 sztuk muszą być zamawiane w wielokrotnościach 10 (tj. 10, 20, 30, 40). Cienka tarcza do zastosowań wielomateriałowych i cięcia twardych materiałów.



	Typ	Średnica tarczy (mm)	Grubość (mm)	Średnica otworu tarczy (mm)	Ilość w op.	Min. zam.	Numer Artykułu	Kod EAN
	CCS 41 / 350	350	4	25.4	1	10	4932472264	4058546339104

Tarcze do cięcia kamienia PRO+

Zastosowania: do wyrobów betonowych, murowanych i cienkich płytek z kamienia naturalnego.

	Typ	Ø (mm)	Grubość (mm)	Średnica otworu tarczy (mm)	Ilość w op.	Min. zam.	Numer Artykułu	Kod EAN
42	CC 42 / 115	115	3	22.2	1	25	4932451499	4002395162024
	CC 42 / 230	230	3	22.2	1	25	4932451500	4002395162031

* Zamówienia są możliwe tylko w kartonach zbiorczych. Ilości zamówienia większe niż ilość podana w kolumnie Min. zam. należy zamawiać jako wielokrotności (tj. dla min. 50 szt. - 50, 100, 150szt.; 25szt. - 50, 75, 100 szt.)

Tarcza z nasypem z węgla wolframu

Tarcza z nasypem z węgla wolframu idealna do cięcia drewna, materiałów sztucznych, płyty OSB, płyty G-K.

Nie ma ryzyka złamania się tarczy.

Głębokość cięcia pozostaje taka sama w ciągu całej żywotności tarczy.

Odpowiednie do cięcia każdego rodzaju miękkich materiałów.

Odpowiednie do użytku ze szlifierkami kątowymi.



Ø (mm)	Grubość (mm)	Średnica otworu tarczy (mm)	Ilość w op.	Min. zam.	Numer Artykułu	Kod EAN
76	1	10	1	1	4932464716	4058546226619
115	1	22.23	1	1	4932492376	4058546417437
125	1	22.23	1	1	4932492377	4058546417444

Tarcze listkowe CERA TURBO™

Maksymalna wydajność dzięki CERA TURBO™ – 50% szybsze usuwanie materiału oraz 2 razy dłuższa żywotność w porównaniu z tarczą korundową. Tarcza ceramiczna hybrydowa: do szlifowania stali, stali nierdzewnej, brązu, tytanu, aluminium. Podkładka z tworzywa sztucznego. Konstrukcja umożliwiająca przycięcie tarczy, pozwalając na wykorzystanie nieużytych listków znajdujących się bliżej środka tarczy. Podkładka tarczy z włókien naturalnych: niski poziom wibracji i hałasu, brak szkodliwego pyłu. Bardzo elastyczna: doskonale dopasowuje się do obrabianego elementu. Wytwarza mało ciepła: nie odbarwia metalu, zwłaszcza stali nierdzewnej. Wyprodukowano w Niemczech. Idealna szybkość szlifowania: Ø115 mm: 7000 - 8000 obr./min Ø125 mm: 6,000 - 7,000 obr./min. Zastosowania: Metale żelazne, metale nieżelazne (aluminium, tytan, itp.), stal nierdzewna V2A (1.4301) / V4A (1.4401).



Typ	Średnica tarczy (mm)	Ziarno	Średnica otworu tarczy (mm)	Rodzaj podstawy	Ilość w op.	Min. zam.	Numer Artykułu	Kod EAN	
50	SLC 50 / 115	115	40	22.2	Tworzywo sztuczne	1	10	4932472228	4058546326241
	SLC 50 / 115	115	60	22.2	Tworzywo sztuczne	1	10	4932472229	4058546326258
	SLC 50 / 115	115	80	22.2	Tworzywo sztuczne	1	10	4932472230	4058546326265
	SLC 50 / 125	125	40	22.2	Tworzywo sztuczne	1	10	4932472231	4058546326272
	SLC 50 / 125	125	60	22.2	Tworzywo sztuczne	1	10	4932472232	4058546326289
	SLC 50 / 125	125	80	22.2	Tworzywo sztuczne	1	10	4932472233	4058546326296

Ceramiczne tarcze listkowe CERA TURBO™ XL

Najwyższa wydajność z technologią ceramiczną CERA TURBO™ XL, 50% szybsze usuwanie materiału oraz 2 razy dłuższa żywotność w porównaniu do tarcz z cyrkonem. Technologia ceramiczna CERA TURBO™ XL z wystającymi listkami o długości 10 mm do szlifowania trudno dostępnych miejsc np. spoin pachwinowych. Tarcze dedykowane do stali i stali nierdzewnej. Podkładka z naturalnego włókna.

Stożkowy, elastyczny talerz wsporczy do listków, który ułatwia dopasowanie się materiału ściernego tarczy do kształtu szwu spawalniczego lub innego trudno dostępnego miejsca.

Ziarno ceramiczne nie podgrzewa i nie przebarwia nadmiernie obrabianych elementów ze stali nierdzewnej. Najlepsze do metali żelaznych, stali nierdzewnej V2A (1.4301) / V4A (1.4401) oraz metali nieżelaznych (aluminium, tytan itp.)

Minimum zamówieniowe: 10 sztuk (i wielokrotność).

Wyprodukowano w Niemczech.



Typ	Średnica tarczy (mm)	Ziarno	Średnica otworu tarczy (mm)	Rodzaj podstawy	Ilość w op.	Min. zam.	Numer Artykułu	Kod EAN	
50	SLC XL 50 / 115	115	40	22.2	Włókno naturalne	1	10	4932478946	4058546362287
	SLC XL 50 / 115	115	60	22.2	Włókno naturalne	1	10	4932478947	4058546362294
	SLC XL 50 / 115	115	80	22.2	Włókno naturalne	1	10	4932478948	4058546362300
	SLC XL 50 / 125	125	40	22.2	Włókno naturalne	1	10	4932478949	4058546362317
	SLC XL 50 / 125	125	60	22.2	Włókno naturalne	1	10	4932478950	4058546362324
	SLC XL 50 / 125	125	80	22.2	Włókno naturalne	1	10	4932478951	4058546362331

Tarcze listkowe

Wysokiej jakości ziarna z cyrkonu: dłuższa żywotność przy pracy na metalach żelaznych i stali nierdzewnej. Konstrukcja umożliwiająca przycięcie tarczy, pozwalając na wykorzystanie nieużytych listków znajdujących się bliżej środka tarczy. Podkładka tarczy z włókien naturalnych: niski poziom wibracji i hałasu, brak szkodliwego pyłu. Bardzo elastyczna: doskonale dopasowuje się do obrabianego elementu. Wytwarza mało ciepła: nie odbarwia metalu, zwłaszcza stali nierdzewnej. Wyprodukowano w Niemczech. Idealna szybkość szlifowania: Ø115 mm: 7000 - 8000 obr./min Ø125 mm: 6,000 - 7,000 obr./min. Zastosowania: Metale żelazne, stal nierdzewna V2A (1.4301) / V4A (1.4401).

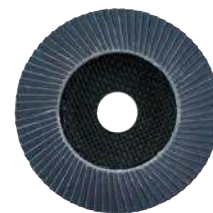

	Typ	Średnica tarczy (mm)	Ziarno	Średnica otworu tarczy (mm)	Rodzaj podstawy	Ilość w op.	Min. zam.	Numer Artykułu	Kod EAN
}	50 SL 50 / 115	115	40	22.2	Naturalne włókno	1	10	4932472220	4058546326166
	SL 50 / 115	115	60	22.2	Naturalne włókno	1	10	4932472221	4058546326173
	SL 50 / 115	115	80	22.2	Naturalne włókno	1	10	4932472222	4058546326180
	SL 50 / 115	115	120	22.2	Naturalne włókno	1	10	4932472223	4058546326197
	SL 50 / 125	125	40	22.2	Naturalne włókno	1	10	4932472224	4058546326203
	SL 50 / 125	125	60	22.2	Naturalne włókno	1	10	4932472225	4058546326210
	SL 50 / 125	125	80	22.2	Naturalne włókno	1	10	4932472226	4058546326227
	SL 50 / 125	125	120	22.2	Naturalne włókno	1	10	4932472227	4058546326234

Tarcze listkowe do aluminium

Idealne rozwiązanie do szlifowania aluminium, innych metali nieżelaznych oraz drewna.

Specjalna powłoka chroni ziarno i zapobiega blokowaniu tarczy, zapewniając lepsze usuwanie urobku oraz dłuższą żywotność.

Konstrukcja umożliwia przycięcie tarczy, tym samym można wykorzystać nieużyte listki znajdujące się bliżej środka. Wyprodukowano w Niemczech.

Minimum zamówieniowe: 10 sztuk (i wielokrotność)



	Typ	Średnica tarczy (mm)	Ziarno	Średnica otworu tarczy (mm)	Rodzaj podstawy	Ilość w op.	Min. zam.	Numer Artykułu	Kod EAN
}	ALU SLC 50 / 115	115	40	22.2	Tworzywo sztuczne	1	10	4932479089	4058546368838
	ALU SLC 50 / 115	115	60	22.2	Tworzywo sztuczne	1	10	4932479090	4058546368845
	ALU SLC 50 / 125	125	40	22.2	Tworzywo sztuczne	1	10	4932479091	4058546368852
	ALU SLC 50 / 125	125	60	22.2	Tworzywo sztuczne	1	10	4932479092	4058546368869

Frezy do metalu

NOWOŚĆ

Zgodne z DIN 8033. Geometria umożliwiająca agresywną obróbkę zapewnia szybkie usuwanie materiału. Mniej wstrząsów oznacza mniej wibracji, mniejsze wióry to łatwiejsza obsługa i manewrowanie. Geometria skrawania zoptymalizowana pod kątem łatwego centrowania i niskich wibracji. Skuteczne usuwanie wiórów poprawia jakość wykończenia obrabianej powierzchni jak i szybkość pracy. Przeznaczone do stali niehartowanej i hartowanej, żeliwa i metali nieżelaznych (aluminium, mosiądz, miedź).

Zawartość: Typ B, C, D, H, M.

Typ B: Frez cylindryczny z uzębieniem czołowym

Typ C: Frez cylindryczny zaokrąglony

Typ D: Frez kulisty

Typ H: Frez płomieniowy

Typ M: Frez stożkowy do zaokrąglonych krawędzi i łukowatych konturów

Perfect Match – doskonale dopasowanie: możliwość stosowania w przewodowych i akumulatorowych szlifierkach prostych.

Rodzaj materiału	Szybkość cięcia m/min.	R.P.M. Ø 10mm	R.P.M. Ø 12,7mm
Stal, twardość / Wytrzymałość na rozciąganie < 1200 N/mm²	200 - 400	8.000 - 12.000	7.000 - 10.000
Stal nierdzewna	200 - 350	8.000 - 12.000	7.000 - 10.000
Metale nieżelazne	400 - 800	13.000 - 20.000	11.000 - 18.000
Żeliwo	600 - 800	18.000 - 21.000	12.000 - 19.000
Wzmocnione tworzywa sztuczne	500 - 900	16.000 - 28.000	10.000 - 18.000

Opis	Średnica chwytu (mm)	Szerokość (mm)	Ilość w op.	Min. zam.	Numer Artykułu	Kod EAN
Zestaw frezów trzpieniowych do metalu z węglikiem 6 x 12,7 mm - 5 sztuk	6	12.7	5	1	4932493576	4058546484477
Zestaw frezów trzpieniowych do metalu z węglikiem 6 x 10 mm - 5 sztuk	6	10	5	1	4932493577	4058546484484



Nakrętka FIXTEC

FIXTEC: Wymiana tarczy w ciągu kilku sekund, bez dodatkowych narzędzi.

Zdjęcie zużytej tarczy i zamocowanie nowej w 12 sekund.

Tylko 8 mm grubości, dzięki czemu materiał styka się z większą powierzchnią tarczy.

Kompatybilna ze szlifierkami kątowymi wszystkich producentów, maks. Ø 150 mm ze standardowym gwintem wrzeciona M14.

Z wbudowanymi otworami na standardowy klucz do zdejmowania nakrętek okrągłych z wcięciami w przypadku zakleszczenia nakrętki.



Opis	Ilość w op.	Min. zam.	Numer Artykułu	Kod EAN
Nakrętka FIXTEC - gwint M14.	1	12	4932352473	4002395371327
Nakrętka FIXTEC - gwint M14				



Nakrętka FIXTEC XL

FIXTEC - wymiana tarczy w ciągu kilku sekund bez użycia dodatkowych narzędzi.

Nakrętka przeznaczona do dużych szlifierek kątowych - śr. tarczy 180 do 230 mm.

Nie nadaje się do stosowania na szlifierkach kątowych z hamulcem lub systemem szybkiego zatrzymania.

Wymień zużytą tarczę na nową już w 12 sekund!

Z otworami do odkręcania nakrętki za pomocą standardowego klucza czopowego (Numer artykułu: 4932622925) w przypadku zbyt silnego dokręcenia nakrętki.

Dostępne w ekspozytorze - minimum zamówieniowe 12 szt.



Opis	Ilość w op.	Min. zam.	Numer Artykułu	Kod EAN
Dostępne w ekspozytorze - minimum zamówieniowe 12 szt.	1	12	4932464610	4058546225551
Nakrętka FIXTEC do tarcz 180 & 230 mm - gwint M14				





154 JEDNOSTKI
MAGAZYNOWE



4 NOWE ZESTAWY
DLA WSZYSTKICH RODZAJÓW PRODUKTÓW

SIATKI POWERGRID DO SZLIFIEREK OSCYLACYJNYCH, MIMOŚRODOWYCH

3 POZIOMY WYDAJNOŚCI

STANDARD

- PAPIER ŚCIERNY STANDARDOWY
- TLENEK GLINU (BRAZOWY)
- SOLIDNY I EKONOMICZNY WYBÓR DO ZASTOSOWAŃ W DREWNI I METALU

SKLEJENIE ŻYWCĄ

PODKLEJANE PAPIEREM



PAPIERY ŚCIERNE HP

- OCHRONA PRZED ZATYKANIEM ZAPEWNIĄ SZYBKIE USUWANIE UROBKU I WIĘKSZĄ WYDAJNOŚĆ W PORÓWNANIU Z PAPIEREM STANDARDOWYM
- LEPSZE USUWANIE MATERIAŁU
- LEPSZE WYKOŃCZENIE POWIERZCHNI

POWŁOKA ZE STEARYNIANU



POWERGRID SIATKI

- SZLIFOWANIEW 99% BEZPYŁOWE
- BRAK ZAPYCHANIA
- 5X DŁUŻSZA ŻYWOTNOŚĆ W PORÓWNANIU Z PAPIEREM STANDARDOWYM
- NAJLEPSZE USUWANIE UROBKU I NAJLEPSZE WYKOŃCZENIE POWIERZCHNI
- NAJDŁUŻSZA CAŁKOWITA ŻYWOTNOŚĆ

PODŁOŻE SIATKOWE



DLACZEGO WARTO UŻYWAĆ SIATEK POWERGRID

Siatki Power Grid są bardzo agresywne, kurz i pył może uszkodzić rzep na podkładce ochronnej

Siatki POWERGRID zapewniają dłuższą żywotność podkładki maszyny

ZASTOSOWANIE



MIĘKKE DREWNO



FARBA



METAL



TWARDE DREWNO



GIPS



WYPEŁNIACZE



LAKIERY



MATERIAŁY KOMPOZYTOWE

STANDARD



PAPIERY ŚCIERNE HP



POWERGRID SIATKI



Akcesoria szlifierskie do szlifierek mimośrodowych

Siatki POWERGRID Ø 125 & 150 mm do szlifierek mimośrodowych

NOWOŚĆ

Ziarno	Średnica rozmiar papieru (mm)	Ilość w op.	Min. zam.	Numer Artykułu	Kod EAN
80	125	10	1	4932492185	4058546415525
120	125	10	1	4932492186	4058546415532
180	125	10	1	4932492187	4058546415549
240	125	10	1	4932492188	4058546415556
320	125	10	1	4932492189	4058546415563
400	125	10	1	4932492190	4058546415570
80	125	50	1	4932492203	4058546415709
120	125	50	1	4932492204	4058546415716
180	125	50	1	4932492205	4058546415723
240	125	50	1	4932492206	4058546415730
80	150	10	1	4932492220	4058546415877
120	150	10	1	4932492221	4058546415884
180	150	10	1	4932492222	4058546415891
240	150	10	1	4932492223	4058546415907
320	150	10	1	4932492224	4058546415914
400	150	10	1	4932492225	4058546415921
80	150	50	1	4932492238	4058546416058
120	150	50	1	4932492239	4058546416065
180	150	50	1	4932492240	4058546416072
240	150	50	1	4932492241	4058546416089
Siatka ścierna POWERGRID i podkład zabezpieczający 125 mm - 10 szt.		10	1	4932492293	4058546416607
Siatka ścierna POWERGRID: 3 x ziarno 80 / 3 x ziarno 120 / 3 x ziarno 180, 1 x podkład zabezpieczający		10	1	4932492294	4058546416614
Siatka ścierna POWERGRID i podkład zabezpieczający 150 mm - 10 szt.		10	1	4932492294	4058546416614
Siatka ścierna POWERGRID: 3 x ziarno 80 / 3 x ziarno 120 / 3 x ziarno 180, 1 x podkład zabezpieczający		10	1	4932492294	4058546416614

125 mm



150 mm



Papiery ścierne premium HP Ø 125 & 150 mm do szlifierek mimośrodowych

NOWOŚĆ

Ziarno	Średnica rozmiar papieru (mm)	Ilość w op.	Min. zam.	Numer Artykułu	Kod EAN
40	125	10	1	4932492178	4058546415457
60	125	10	1	4932492179	4058546415464
80	125	10	1	4932492180	4058546415471
120	125	10	1	4932492181	4058546415488
180	125	10	1	4932492182	4058546415495
240	125	10	1	4932492183	4058546415501
320	125	10	1	4932492184	4058546415518
40	125	50	1	4932492197	4058546415648
60	125	50	1	4932492198	4058546415655
80	125	50	1	4932492199	4058546415662
120	125	50	1	4932492200	4058546415679
180	125	50	1	4932492201	4058546415686
240	125	50	1	4932492202	4058546415693
40	150	10	1	4932492213	4058546415808
60	150	10	1	4932492214	4058546415815
80	150	10	1	4932492215	4058546415822
120	150	10	1	4932492216	4058546415839
180	150	10	1	4932492217	4058546415846
240	150	10	1	4932492218	4058546415853
320	150	10	1	4932492219	4058546415860
40	150	50	1	4932492232	4058546415990
60	150	50	1	4932492233	4058546416003
80	150	50	1	4932492234	4058546416010
120	150	50	1	4932492235	4058546416027
180	150	50	1	4932492236	4058546416034
240	150	50	1	4932492237	4058546416041

125 mm



150 mm

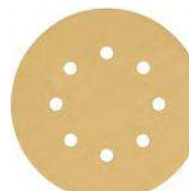

Standardowe papiery ściernie

Ziarno	Średnica rozmiar papieru (mm)	Ilość w op.	Min. zam.	Numer Artykułu	Kod EAN
40	125	10	1	4932492172	4058546415396
60	125	10	1	4932492173	4058546415402
80	125	10	1	4932492174	4058546415419
120	125	10	1	4932492175	4058546415426
180	125	10	1	4932492176	4058546415433
240	125	10	1	4932492177	4058546415440
40	125	25	1	4932492191	4058546415587
60	125	25	1	4932492192	4058546415594
80	125	25	1	4932492193	4058546415600
120	125	25	1	4932492194	4058546415617
180	125	25	1	4932492195	4058546415624
240	125	25	1	4932492196	4058546415631
40	150	10	1	4932492207	4058546415747
60	150	10	1	4932492208	4058546415754
80	150	10	1	4932492209	4058546415761
120	150	10	1	4932492210	4058546415778
180	150	10	1	4932492211	4058546415785
240	150	10	1	4932492212	4058546415792
40	150	50	1	4932492226	4058546415938
60	150	50	1	4932492227	4058546415945
80	150	50	1	4932492228	4058546415952
120	150	50	1	4932492229	4058546415969
180	150	50	1	4932492230	4058546415976
240	150	50	1	4932492231	4058546415983

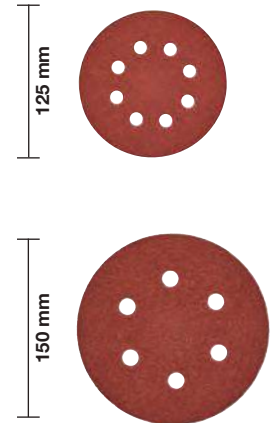

Podkład zabezpieczający do papierów ściernych Ø 125 & 150 mm **NOWOŚĆ**

Do użytku z siatkami ściernymi.

Chroni podkładkę elektronarzędzia przed zniszczeniem.

Podkład zabezpieczający 125 mm odpowiedni do urządzeń M18 BOS125 oraz ROS 125 E.

Ø (mm)	Ilość w op.	Min. zam.	Numer Artykułu	Kod EAN
125	5	1	4932492291	4058546416584
150	5	1	4932492292	4058546416591

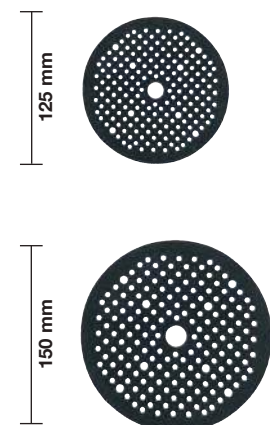

Akcesoria szlifierskie do szlifierek oscylacyjnych

Siatki ścierne POWERGRID 115 x 107 mm do szlifierek oscylacyjnych.

NOWOŚĆ

Ziarno	Rozmiar papieru A x B (mm)	Ilość w op.	Min. zam.	Min. zam.	Numer Artykułu	Kod EAN
80	115 x 107	10	1	1	4932492249	4058546416164
120	115 x 107	10	1	1	4932492250	4058546416171
180	115 x 107	10	1	1	4932492251	4058546416188
240	115 x 107	10	1	1	4932492252	4058546416195
320	115 x 107	10	1	1	4932492253	4058546416201
400	115 x 107	10	1	1	4932492254	4058546416218

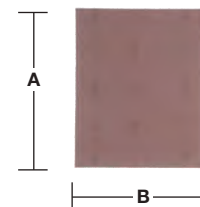

Zestaw siatek ściernych
115 x 107 rzep - 10 szt.

10	1	1	4932492295	4058546416621
----	---	---	------------	---------------

Siatka ścierna PG : 4 x Ziarno 80 /
3 x Ziarno 120 / 3 x Ziarno 180

Papiery ścierne premium HP 115 x 107 mm do szlifierek oscylacyjnych

NOWOŚĆ

Ziarno	Rozmiar papieru A x B (mm)	Ilość w op.	Min. zam.	Numer Artykułu	Kod EAN
80	115 x 107	10	1	4932492244	4058546416119
120	115 x 107	10	1	4932492245	4058546416126
180	115 x 107	10	1	4932492246	4058546416133
240	115 x 107	10	1	4932492247	4058546416140
320	115 x 107	10	1	4932492248	4058546416157

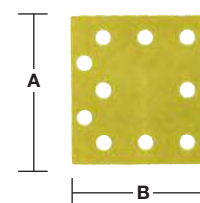

Papiery ścierne 115 x 107 mm do szlifierek oscylacyjnych

NOWOŚĆ

Ziarno	Rozmiar papieru A x B (mm)	Ilość w op.	Min. zam.	Numer Artykułu	Kod EAN
40	115 x 107	10	1	4932492242	4058546416096
60	115 x 107	10	1	4932492759	4058546476304
80	115 x 107	10	1	4932492760	4058546476311
120	115 x 107	10	1	4932492761	4058546476328
180	115 x 107	10	1	4932492243	4058546416102
240	115 x 107	10	1	4932492762	4058546476335

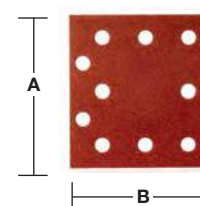

Papiery ścierne do szlifierek oscylacyjnych

Ziarno	Rozmiar papieru A x B (mm)	Ilość w op.	Min. zam.	Numer Artykułu	Kod EAN
60	80 x 133	10	1	4932492763	4058546476342
80	80 x 133	10	1	4932492764	4058546476359
120	80 x 133	10	1	4932492765	4058546476366
180	80 x 133	10	1	4932492766	4058546476373
240	80 x 133	10	1	4932492767	4058546476380
40	93 x 185	10	1	4932492257	4058546416249
60	93 x 185	10	1	4932492258	4058546416256
80	93 x 185	10	1	4932492259	4058546416263
120	93 x 185	10	1	4932492260	4058546416270
180	93 x 185	10	1	4932492261	4058546416287
240	93 x 185	10	1	4932492262	4058546416294
40	115 x 230	10	1	4932492263	4058546416300
60	115 x 230	10	1	4932492264	4058546416317
80	115 x 230	10	1	4932492265	4058546416324
120	115 x 230	10	1	4932492266	4058546416331
180	115 x 230	10	1	4932492267	4058546416348
240	115 x 230	10	1	4932492268	4058546416355

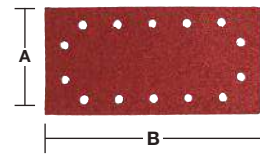
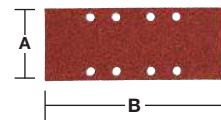
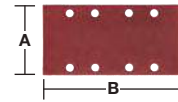

Siatki ścierne do M12 FDSS 67 x 92 mm

NOWOŚĆ

12-krotnie dłuższa żywotność w porównaniu do zwykłego papieru ściernego.

Struktura otwartej siatki pozwala na ścieranie prawie całkowicie wolne od pyłu i dłuższą żywotność. Model siatkowy zwiększa efektywność i płynność ścierania.

Siatka ścierna 67 x 92 mm do subkompaktowej szlifiarki punktowej M12 FUEL™ FDSS.

Można czyścić sprężonym powietrzem, odkurzaczem lub płukać wodą.

Zastosowania: drewno, malowane drewno, plastik, wypełnienia, płyta kartonowo-gipsowa, metal, tynk, lakier.

Każdy zestaw posiada 1 podkład zabezpieczający. Zawsze używaj podkładu zabezpieczającego podczas używania siatek ściernych, chroni to podkładkę narzędzia przed uszkodzeniem.



Ziarno	Rozmiar papieru A x B (mm)	Ilość w op.	Min. zam.	Numer Artykułu	Kod EAN
80	67 x 92	13	1	48805080	045242645299
120	67 x 92	13	1	48805120	045242645312
180	67 x 92	13	1	48805180	045242645336
220	67 x 92	13	1	48805220	045242645343
320	67 x 92	13	1	48805320	045242645350
400	67 x 92	13	1	48805400	045242645367
Podkład zabezpieczający 67x92 do M12 FDSS	67 x 92	1	1	48805402	045242645381
Zestaw siatek do M12 FDSS 67x92 (4xG80, 4xG120, 4xG180) + 1 podkład zabezpieczający	67 x 92	13	1	48805405	045242645398



Akcesoria szlifierskie do szlifierek typu delta

Siatki ścierne POWERGRID do szlifierek.

NOWOŚĆ

Ziarno	Rozmiar papieru A x B (mm)	Ilość w op.	Min. zam.	Numer Artykułu	Kod EAN
80	93 x 93	10	1	4932492281	4058546416485
120	93 x 93	10	1	4932492282	4058546416492
180	93 x 93	10	1	4932492283	4058546416508
240	93 x 93	10	1	4932492284	4058546416515

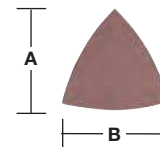

Zestaw siatek ściernych 93 x 93 na rzep - 10 szt.

10 1 4932492296 4058546416638

Siatka ścierna PG : 3 x Ziarno 80 / 3 x Ziarno 120 / 3 x Ziarno 180, 1 x Podkład Zabezpieczający

Papiery ścierne Premium HP do szlifierek typu delta 93 x 93 mm

NOWOŚĆ

Ziarno	Rozmiar papieru A x B (mm)	Ilość w op.	Min. zam.	Numer Artykułu	Kod EAN
40	93 x 93	10	1	4932492275	4058546416423
60	93 x 93	10	1	4932492276	4058546416430
80	93 x 93	10	1	4932492277	4058546416447
120	93 x 93	10	1	4932492278	4058546416454
180	93 x 93	10	1	4932492279	4058546416461
240	93 x 93	10	1	4932492280	4058546416478

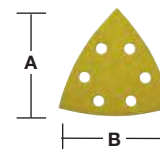

Taśmy ścierne 105 x 105 mm

Ziarno	Rozmiar papieru A x B (mm)	Ilość w op.	Min. zam.	Numer Artykułu	Kod EAN
40	93 x 93	10	1	4932492269	4058546416362
60	93 x 93	10	1	4932492270	4058546416379
80	93 x 93	10	1	4932492271	4058546416386
120	93 x 93	10	1	4932492272	4058546416393
180	93 x 93	10	1	4932492273	4058546416409
240	93 x 93	10	1	4932492274	4058546416416

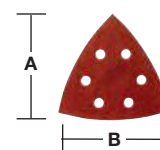

Taśmy ścierne 100 x 147 mm

Ziarno	Rozmiar papieru A x B (mm)	Ilość w op.	Min. zam.	Numer Artykułu	Kod EAN
40	147 x 100	10	1	4932492285	4058546416522
60	147 x 100	10	1	4932492268	4058546476397
80	147 x 100	10	1	4932492269	4058546476403
120	147 x 100	10	1	4932492270	4058546476410
180	147 x 100	10	1	4932492271	4058546476427
240	147 x 100	10	1	4932492272	4058546476434

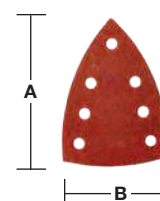

Taśmy ścierne

Tkaninowe taśmy szlifujące do drewna, metalu, farby, lakieru, tynku.

Typ ziarna: elektrokorund, półotwarte.

Spojone ze specjalną tkaniną za pomocą żywicy syntetycznej.

Taśmy ścierne 75 x 457 mm

Ziarno	Rozmiar papieru A x B (mm)	Ilość w op.	Min. zam.	Numer Artykułu	Kod EAN
40	457 x 75	5	1	4932480546	4058546408312
60	457 x 75	5	1	4932480547	4058546408329
80	457 x 75	5	1	4932480548	4058546408336
100	457 x 75	5	1	4932480549	4058546408343
150	457 x 75	5	1	4932480550	4058546408350



Taśmy ścierne 75 x 533 mm

Ziarno	Rozmiar papieru A x B (mm)	Ilość w op.	Min. zam.	Numer Artykułu	Kod EAN
40	533 x 75	5	1	4932312475	4002395301263
60	533 x 75	5	1	4932312476	4002395301270
80	533 x 75	5	1	4932312477	4002395301287
100	533 x 75	5	1	4932312478	4002395301294
150	533 x 75	5	1	4932312479	4002395301300

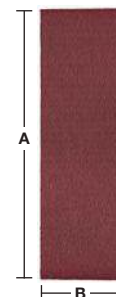

Taśmy ścierne 100 x 560 mm

Ziarno	Rozmiar papieru A x B (mm)	Ilość w op.	Min. zam.	Numer Artykułu	Kod EAN
40	560 x 100	5	1	4932492286	4058546416539
60	560 x 100	5	1	4932492287	4058546416546
80	560 x 100	5	1	4932492288	4058546416553
100	560 x 100	5	1	4932492289	4058546416560
150	560 x 100	5	1	4932492290	4058546416577

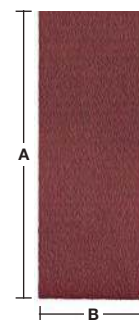

Taśmy ścierne 100 x 610 mm

Ziarno	Rozmiar papieru A x B (mm)	Ilość w op.	Min. zam.	Numer Artykułu	Kod EAN
40	610 x 100	5	1	4932355066	4002395319824
60	610 x 100	5	1	4932355067	4002395319831
80	610 x 100	5	1	4932355068	4002395319848
100	610 x 100	5	1	4932355069	4002395319855
150	610 x 100	5	1	4932355070	4002395319862

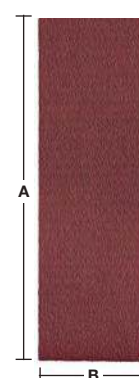

Taśmy ścierne 100 x 620 mm

Ziarno	Rozmiar papieru A x B (mm)	Ilość w op.	Min. zam.	Numer Artykułu	Kod EAN
40	620 x 100	5	1	4932341610	4002395304882
60	620 x 100	5	1	4932341611	4002395304899
80	620 x 100	5	1	4932341612	4002395304905
100	620 x 100	5	1	4932341613	4002395304912
150	620 x 100	5	1	4932341614	4002395304929

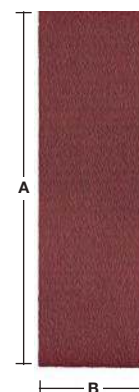

Taśmy ścierne pilników taśmowych

NOWOŚĆ

Jakość ziarna ceramicznego: ekstremalnie wysoka jakość usuwania przy najlepszej wydajności.

Do szlifowania metalowych spawów, konturów, profili i krawędzi.

Nadaje się do wszystkich metali (stal, metale nieżelazne, aluminium, tytan i INOX).

Ziarno ceramiczne wytwarza mało ciepła, co zapobiega zmianom koloru stali nierdzewnej.

Pasy ścierne są odpowiednie do pilników taśmowych M12 FBFL10 oraz M12 FBFL13.

Ziarno	Rozmiar tarczy (mm)	Ilość w op.	Min. zam.	Numer Artykułu	Kod EAN
60	330 x 10	10	1	4932492874	4058546477455
80	330 x 10	10	1	4932492875	4058546477462
120	330 x 10	10	1	4932492876	4058546477479
60	457 x 13	10	1	4932492881	4058546477523
80	457 x 13	10	1	4932492882	4058546477530
120	457 x 13	10	1	4932492883	4058546477547



Taśmy ścierne gruboziarniste do pilników taśmowych

NOWOŚĆ

Taśmy z włókniny nylonowej impregnowane ziarnem ściernym do kondycjonowania powierzchni bez uszkodzania lub usuwania materiału bazowego.

Do dokładnego szlifowania, usuwania zadziorów, matowania i wykańczania wszystkich metali także stali nierdzewnej.

Ziarno	Rozmiar tarczy (mm)	Ilość w op.	Min. zam.	Numer Artykułu	Kod EAN
50-80	330 x 10	5	1	4932492877	4058546477486
50-80	457 x 13	5	1	4932492884	4058546477554
180-220	330 x 10	5	1	4932492879	4058546477509
180-220	457 x 13	5	1	4932492886	4058546477578
100-150	330 x 10	5	1	4932492878	4058546477493
100-150	457 x 13	5	1	4932492885	4058546477561



Taśmy ścierne wykończeniowe do pilników taśmowych

NOWOŚĆ

Taśmy z włókniny nylonowej impregnowane ziarnem ściernym do skutecznego czyszczenia i polerowania metalu. Dostępne w wersji ultradrobnej, w opakowaniach po 3 szt.

Opis	Rozmiar tarczy (mm)	Ilość w op.	Min. zam.	Numer Artykułu	Kod EAN
Taśma ścierna wykończeniowa 10 x 330 G120 10szt.	330 x 10	3	1	4932492880	4058546477516
Taśma ścierna wykończeniowa 13 x 457 5szt.	457 x 13	3	1	4932492887	4058546477585



Akcesoria systemowe - Szlifierki proste trzpieniowe

Opis	Pasuje do szlifierek prostych	Ilość w op.	Min. zam.	Numer Artykułu	Kod EAN
Ø 3 mm.	DGL 34,DGL 30 E,DG 30 E, PSG 12,PSG 14.4 PP, HD18 SG	1	1	4932308974	4002395309092
Tuleja zaciskowa Ø 3 mm.	M18 FDG	1	1	4932471202	4058546288303
Ø 6 mm.	PSG 14.4 PP,HD18 SG, PSG 12,DG 30 E, DGL 30 E,DGL 34	1	1	4932313192	4002395302833
Tuleja zaciskowa Ø 6 mm.	DG 7 E	1	1	4931391453	4002395734818
Tuleja zaciskowa Ø 6 mm.	DG 14-50 Q	1	1	48660978	045242155620
Ø 8 mm.	DGL 34,DGL 30 E, DG 30 E,PSG 12, PSG 14.4 PP,HD18 SG, V 28 SG	1	1	4932313190	4002395302840
Tuleja zaciskowa Ø 8 mm.	DG 7 E	1	1	4931391452	4002395734801
Ø 6.35 mm (1/4").	DGL 34,DGL 30 E, DG 30 E,PSG 12, PSG 14.4 PP,HD18 SG	1	1	4932313194	4002395302857
① Gumowa tuleja do M12 FDGA	M12 FDGA	1	1	4932478759	4058546360412



Akcesoria systemowe - Nożyce do blach

Opis	Pasuje do nożyc do blach grubych	Ilość w op.	Min. zam.	Numer Artykułu	Kod EAN
Tłok ostrze czterostronne.	PPS 12	1	1	4932308837	4002395311583
Ostrze stołu do cięcia, ostrze czterostronne.	KS 2.5,S 2.5	1	1	4932430171	4002395378326
Ostrze czterostronne.	PPS 12	1	1	4932308838	4002395309085
Ostrze środkowe.	SMC 1.2 Q	1	1	48440150	045242140701
Ostrze lewe.	SMC 1.2 Q	1	1	48440160	045242140756
Ostrze prawe.	SMC 1.2 Q	1	1	48440170	045242140800
Klucz nasadowy 5/32".	SMC 1.2 Q	1	1	49960070	045242221554
Zapasowy zespół głowicy do nożyc.	SMC 1.2 Q	1	1	48080500	045242089253



Akcesoria systemowe - Nożyce wibracyjne do blachy

Opis	Pasuje do nożyc wibracyjnych	Ilość w op.	Min. zam.	Numer Artykułu	Kod EAN
Stempel.	KN 2 PN 14.4, PN 12,N 2	1	1	4932430172	4002395378333
Tłocznik.	KN 2 PN 14.4, PN 12,N 2	1	1	4932279565	4002395308521
Specjalny tłocznik. Specjalnie zaprojektowany do cięcia stali falistej. Maksymalna grubość cięcia 1,5 mm.	KN 2 PN 14.4, PN 12,N 2	1	1	4932279498	4002395308514



Polerki - Akcesoria systemowe

Łatwe w użyciu: Oznaczenie kolorystyczne pasty polerskiej, pada i ściereczki w celu uniknięcia pomyłek i zapobiegania wzajemnemu zanieczyszczeniu (stosowanie jednego rodzaju ściereczek i past polerskich o innym stopniu ścierności).

Czerwona pasta polerska, ziarnistość P1500, 1000ml + czerwony pad + czerwona ściereczka do usuwania mocnych i lekkich zarysowań.

Zółta pasta polerska, ziarnistość P2000, 1000ml + żółty pad + żółta ściereczka do usuwania hologramów.

Niebieska pasta polerska, ziarnistość P3000, 1000ml + niebieski pad + niebieska ściereczka do uzyskania najlepszego, błyszczącego wykończenia.

Grube pady 20mm do użytku z polerkami orbitalnymi.

Grube pady 25 mm do użytku z polerkami obrotowymi.

Wyprodukowano w Niemczech.

Akcesoria Polerskie Premium - Gąbki

NOWOŚĆ

Opis	Ø (mm)	Grubość (mm)	Ilość w op.	Min. zam.	Numer Artykułu	Kod EAN
Gąbka polerska czerwona, mocno ścierna 140/20 mm - 2 szt.	140	20	2	1	4932492310	4058546416775
Gąbka polerska czerwona, mocno ścierna 140/25 mm - 2 szt.	140	25	2	1	4932492319	4058546416867
Gąbka polerska czerwona, mocno ścierna 160/20 mm - 2 szt.	160	20	2	1	4932492316	4058546416836
Gąbka polerska żółta, lekko ścierna 140/20 mm - 2 szt.	140	20	2	1	4932492311	4058546416782
Gąbka polerska żółta, lekko ścierna 140/25 mm - 2 szt.	140	25	2	1	4932492320	4058546416874
Gąbka polerska żółta, lekko ścierna 160/20 mm - 2 szt.	160	20	2	1	4932492317	4058546416843
Gąbka polerska niebieska, wykończeniowa 140/20 mm - 2 szt.	140	20	2	1	4932492312	4058546416799
Gąbka polerska niebieska, wykończeniowa 140/25 mm - 2 szt.	140	25	2	1	4932492321	4058546416881
Gąbka polerska niebieska, wykończeniowa 160/20 mm - 2 szt.	160	20	2	1	4932492318	4058546416850



Akcesoria Polerskie Premium - Ściereczki

NOWOŚĆ

Opis	Długość (mm)	Szerokość (mm)	Ilość w op.	Min. zam.	Numer Artykułu	Kod EAN
Ściereczka do polerowania czerwona 40x40 mm - 2 szt.	400	400	2	1	4932492306	4058546416737
Ściereczka do polerowania żółta 40x40 mm - 2 szt.	400	400	2	1	4932492307	4058546416744
Ściereczka do polerowania niebieska 40x40 mm - 2 szt.	400	400	2	1	4932492308	4058546416751



Akcesoria Polerskie Premium - Pasty Polerskie
NOWOŚĆ

Opis	Ilość w op.	Min. zam.	Numer Artykułu	Kod EAN
Pasta polerska czerwona, mocno ścierna 1 L Pasta polerska 1500. Gruboziarnista pasta polerska 1500 do usuwania głębokich rys bez uszkodzenia lakieru. Nadaje się do usuwania ziaren kurzu, tekstury skórki pomarańczowej, zacieków lakieru/farb i głębokich zadrapań. Nie zawiera wosku, silikonu i toksycznych rozpuszczalników. Zalecana do stosowania z czerwoną twardą gąbką do polerowania i czerwoną ściereczką.	1	1	4932492300	4058546416676
Pasta polerska żółta, lekko ścierna 1 L Pasta polerska 2000. Gruboziarnista pasta polerska 2000 do usuwania drobnych zarysowań bez uszkodzenia lakieru. Nie zawiera wosku, silikonu i toksycznych rozpuszczalników. Zalecana do stosowania z żółtą miękką gąbką polerską i żółtą ściereczką.	1	1	4932492301	4058546416683
Pasta polerska niebieska, wykończeniowa 1 L Pasta polerska 3000. Średnio drobna pasta o ziarnistości 3000 do usuwania drobnych zadrapań, hologramów i zawirowań. Nie zawiera silikonu. Zalecana do stosowania z niebieską gąbką polerską super fine i niebieską ściereczką polerską z mikrofibry.	1	1	4932492302	4058546416690

Akcesoria polerskie klasy premium, mocowane na rzep Ø 125 mm

Opis	Ø (mm)	Wysokość (mm)	Ilość w op.	Min. zam.	Numer Artykułu	Kod EAN
Podkładka tarczy polerskiej z gwintem M14. Bardzo płaska konstrukcja i doskonała elastyczność.	125		1	1	4932430394	4002395380558
① Niski poziom vibracji umożliwiają precyzyjne prace na płaskich i zakrzywionych kształtach.						
Tarcza polerska ze 100% naturalnej wełny jagnięcej. Najwyższa jakość z bardzo wysoką gęstością włókien zapewniającą dłuższą żywotność. Wbudowana miękka warstwa zapewnia doskonałe dopasowanie do płaskich i zakrzywionych kształtów. Do wykańczania starej i świeżej powłoki malarskiej. Doskonale poleruje przezroczyste lakiery wrażliwe na temperaturę, np. zderzak samochodu, dzięki włóknom odpornym na nagrzewanie.	135	25	1	1	4932430395	4002395380565
② Ściereczka do polerowania z mikrofibry. Super miękka ściereczka do polerowania z wysokiej jakości mikrofibry do wykańczającego polerowania na połysk.						
③ Posiada świetne właściwości absorpcyjne, dzięki czemu jest doskonała do wykańczającego polerowania i usuwania mokrych plam z delikatnych powierzchni. Można prać w pralce w 30° bez zmiękczacza.	400 x 400		1	1	4932430398	4002395380596



Akcesoria do polerowania - Rzep Ø 125 / 150 mm

Opis	Ø (mm)	Wysokość (mm)	Ilość w op.	Min. zam.	Numer Artykułu	Kod EAN
<p>Podkładka tarczy polerskiej. Zastosowanie: Chwył filcowych / welnianych krążków i gąbek polerskich. Charakterystyka: Gwint M14, odporny na złamanie, z wbudowaną warstwą z miękkiej i elastycznej pianki, mocowanie na rzep.</p>	150	25	1	1	4932373161	4002395347285
<p>Filcowa tarcza polerska. Zastosowanie: drugie polerowanie / obróbka wykańczająca nowych lakierów (obecna mgiełka ipyl), metale nieżelazne i stal nierdzewna, mogą być również używane z pastą polerską. Wymaga podkładki tarczy polerskiej. Charakterystyka: bardzo miękka, dopasowuje się i pochłania pył.</p>	150	25	1	1	4932373163	4002395347902
<p>Tarcza polerska z welny. Zastosowanie: polerowanie wykańczające na wysoki połysk. Wymaga podkładki tarczy polerskiej. Charakterystyka: naturalna wełna jagnięca, bardzo miękka i elastyczna.</p>	150	25	1	1	4932373164	4002395347926
<p>Gąbka polerska, twarda. Zastosowanie: polerka lakieru narażonego na warunki atmosferyczne, odnawianie lakieru. Wymaga podkładki tarczy polerskiej. Charakterystyka: średnio twarda, o drobnych porach, z zaokrąglonymi krawędziami, mocowanie na przylepcorzep.</p>	150	50	1	1	4932373165	4002395347940
<p>Gąbka polerska. Zastosowanie: drugie polerowanie lakieru, ochrona lakieru. Wymaga podkładki tarczy polerskiej. Charakterystyka: super miękka, o drobnych porach, z zaokrąglonymi krawędziami.</p>	150	50	1	1	4932373186	4002395347964



Akcesoria do polerowania - Polerka

Opis	Ø (mm)	Wysokość (mm)	Ilość w op.	Min. zam.	Numer Artykułu	Kod EAN
<p>Tarcza do polerowania i szlifowania papierem ściernym. Gwint: M9 x 0,75. Mocowanie na rzep. Do stosowania z gąbkami polerskimi i papierem ściernym.</p>	76		1	1	4932430488	4002395381494
<p>Gąbka polerska - twarda (żółta). Twarda gąbka do stosowania z bardziej agresywnymi materiałami polerskimi celem usunięcia głębokich rys. Mocowanie na rzep. Do stosowania z tarczą do polerowania i szlifowania papierem ściernym.</p>	75	25	1	1	4932430489	4002395381500
<p>Gąbka polerska - miękka (biała). Miękka gąbka do stosowania z delikatniejszymi materiałami polerskim celem usunięcia mniejszych rys. Mocowanie na rzep. Do stosowania z tarczą do polerowania i szlifowania papierem ściernym.</p>	80	25	1	1	4932430490	4002395381517
<p>Tarcza polerska z wełny jagnięcej. Mocowanie na rzep. Do stosowania z tarczą do polerowania i szlifowania papierem ściernym.</p>	80		1	1	4932430838	4002395385003
<p>Tarcza polerska z włókna szklanego. Gwint: M9 x 0,75 do przyłączenia do narzędzia. Gwint radełkowany do zamocowania materiałów ściernych i wykańczających do zgrubnego szlifowania, np. usuwania rdzy. Idealny do szlifowania małych i trudnych powierzchni, takich jak: zgrzewy na podwoziu, zgrzewy płaskie na drzwiach i nadkole.</p>	46		1	1	4932430492	4002395381531



Szlifierki mimośrodowe - akcesoria systemowe

System akcesoriów - Szlifierki orbitalne

Opis	Pasuje do szlifierek mimośrodowych	Ilość w op.	Min. zam.	Numer Artykułu	Kod EAN
Zapaskowe worki papierowe do 4932345544.	VSS 20, VSSE 20, VSS 22, VSSE 22, VS 230, VSS 260, VSSE 260	5	1	4931442873	4002395247882



System akcesoriów - Szlifierki taśmowe

Opis	Pasuje do szlifierek taśmowych	Ilość w op.	Min. zam.	Numer Artykułu	Kod EAN
Worek na pył (część zamienna).	BS 100 S, BS 100 LE	1	1	4932336597	4002395311026
Ścisk śrubowy do mocowania szlifierki taśmowej - 2 szt.		2	1	4932459653	4058546028251



Koronki diamentowe - akcesoria systemowe

Uchwyt do łatwego transportu ciężkich koron z gwintem zewnętrznym 1/4" lub wewnętrznym 1/2.

Opis	Ilość w op.	Min. zam.	Numer Artykułu	Kod EAN
Chwytnak rdzenia - koronki diamentowe 1/2"	1	1	4932492363	4058546417307



Tarcze diamentowe - akcesoria systemowe

Specjalna mieszanka korundu przeznaczona do ostrzenia diamentowych tarcz tnących i koronek.

Wysoka prędkość ostrzenia bez uszkodzania ziarna.

Diamentowe tarcze tnące o średnicy większej niż 230 mm należy ostrzyć dużym kamieniem do ostrzenia.

Do wszystkich wiertel diamentowych zalecany jest duży kamień do ostrzenia.

Aby ponownie naostrzyć tarczę diamentową lub koronkę, wystarczy po prostu naciąć nią kamień 2-3 razy, a diamentowa krawędź tnąca będzie odsłonięta i ostra. Ostrzyć na sucho.

Mniejsza wersja (200 x 50 x 50 mm.) do tarcz o mniejszych przekątnych i do krótkich koronek do wiercenia na sucho.

Większa wersja (300 x 160 x 40 mm.) do dużych koronek i tarcz o średnicy 230-350 mm.



Opis	Długość (mm)	Szerokość (mm)	Ilość w op.	Min. zam.	Numer Artykułu	Kod EAN
Kamień ostrzący do tarcz duży - 1 szt.	300	160	1	3	4932492362	4058546417291
Kamień ostrzący do tarcz mały - 1 szt.	200	50	1	10	4932492361	4058546417284

System akcesoriów - Szlifierki mimośrodowe

Opis	Ø (mm)	Pasuje do szlifierek mimośrodkowych	Ilość w op.	Min. zam.	Numer Artykułu	Kod EAN
<p>① Płyta podstawy Ø 125 mm, 8 otworów. W komplecie z zapasowym gumowym pierścieniem.</p>	125	ROS 125 E	2	1	4932430091	4002395377527
<p>① Płyta podstawy Ø 150 mm, 6 otworów. W komplecie z zapasowym gumowym pierścieniem.</p>	150	TXE 150, ROS 150 E	2	1	4932357591	4002395343317
		ROS 150 E-2			4932430145	4002395378067
System odpylania Clean Line. Ramka z workiem na pył.	125	ROS 125 E	1	1	4931435448	4002395889563
	150	ROS 150	1	1	4931435911	4002395874729
Zapasowe worki papierowe do 4932345544.		TXE 150, TX 125, ROS 150 E	5	1	4931442873	4002395247882
Uchwyt ramki do worków pyłowych 4932313096.	125/150	ROS 150 E, TXE 150	1	1	4931329719	4002395610938
<p>② Tarcza polerska z wełny. Zastosowanie: wykończeniowe polerowanie "na połysk". Wymaga podkładki tarczy polerskiej. Charakterystyka: naturalna wełna jagnięca, bardzo miękka i elastyczna, mocowanie na rzep.</p>	150	ROS 150, ROS 150 E, TXE 150	1	1	4932373164	4002395347926
<p>③ Tarcza polerska ze 100% naturalnej wełny jagnięcej. Najwyższa jakość z bardzo wysoką gęstością włókien zapewniającą dłuższą żywotność. Wbudowana miękka warstwa zapewnia doskonałe dopasowanie do płaskich i zakrzywionych kształtów. Do wykańczania starej i świeżej powłoki malarskiej. Doskonale poleruje przezroczyste lakiery wrażliwe na temperaturę, np. zderzak samochodu, dzięki włóknom odpornym na nagrzewanie.</p>	135	TX 125,ROS 125 E	1	1	4932430395	4002395380565
<p>④ Gąbka polerska. Zastosowanie: polerka lakieru narażonego na warunki atmosferyczne, odnawianie lakieru. Wymaga podkładki tarczy polerskiej. Charakterystyka: średnio twarda, o drobnych porach, z zaokrąglonymi krawędziami, mocowanie na przylepcorzep.</p>	150	TXE 150, ROS 150 E, ROS 150	1	1	4932373165	4002395347940
<p>⑤ Gąbka polerska, twarda. Twarda gąbka o szorstkiej, piankowej strukturze. Maksymalna wydajność usuwania odnawianego lakieru, usuwanie głębokich zadrapań i polerowanie lakieru narażonego na warunki atmosferyczne.</p>	145	TX 125,ROS 125 E	1	1	4932430396	4002395380572

①



②



③



④



⑤



Akcesoria do wiertnic magnetycznych



4932604226

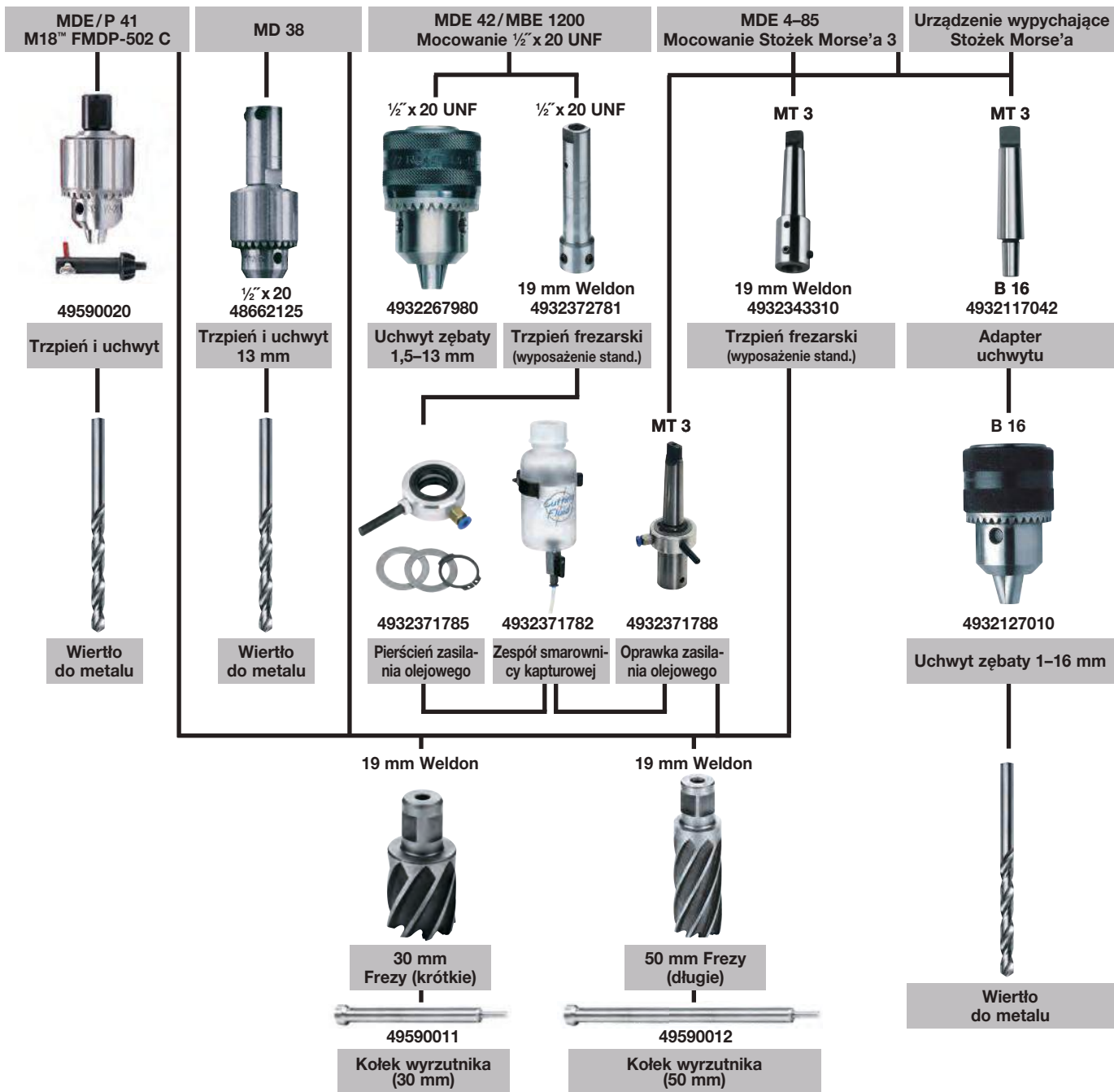

Akcesoria systemowe - SAWZALL®

Opis	Pasuje do pił szablanych	Ilość w op.	Min. zam.	Numer Artykułu	Kod EAN
Zestaw wymienny: Do przystosowania modeli z uchwytem brzeszczotu FIXTEC do uchwyty z kluczem do stosowania brzeszczotów z uniwersalnym chwytem 20 mm.	SSE 1000 QX, SSPE 1000 QX, SSH 800 QX Hatchet,				
Zestaw do przebudowy: do przystosowania modeli z uchwytem brzeszczotu FIXTEC do uchwyty z kluczem do stosowania brzeszczotów z chwytem 20 mm.	PSH 18v hatchet, V18 SX, SSPE 1300 QX, M18 FUEL™ SAWZALL, USE 980 X, V28 SX, SSPE 1500 X	1	1	42680685	
Śruba		1	1	06832976	
Klucz imbusowy 5/32"		1	1	49960070	045242221554
Zestaw wymienny: Do przystosowania modeli z uchwytem brzeszczotu FIXTEC do uchwyty z kluczem do stosowania brzeszczotów z uniwersalnym chwytem 1/2".	SSE 1000 QX, SSPE 1000 QX, SSH 800 QX Hatchet,				
Zestaw do przebudowy: do przystosowania modeli z uchwytem brzeszczotu FIXTEC do uchwyty z kluczem do stosowania brzeszczotów z chwytem 20 mm.	PSH 18v hatchet, V18 SX, SSPE 1300 QX, M18 FUEL™ SAWZALL, USE 980 X, V28 SX, SSPE 1500 X	1	1	49225016	045242182060
Śruba		1	1	06832976	
Klucz imbusowy 5/32"		1	1	49960070	045242221554
Walizka do transportu pił szablanych / SAWZALLS®.	V18 SX, V28 SX	1	1	201602001	4002395836383
Walizka z tworzywa sztucznego ABS. Walizki posiadają zatrzaski i piankową wkładkę. Rozmiar 1 (dł. x szer. x wys.) 475 x 358 x 132 mm.	PSH 18v hatchet	1	1	4932453385	4002395146376

System akcesoriów - Wyrzynarki

Opis	HD18 JS/JSB BST 18 X Li JS 120 x JSPE 135 TX STEP 1200 BX/X JSPE 90 X FSPE 11 X BSPE 110 QX STEP 800 X ST 800 XE V28 JSB	STEP 70 STEP 75 ST 700 E STEP 90 X STEP 100 X FSPE 100 XL BSPE 100 XL	Ilość w op.	Min. zam.	Numer Artykułu	Kod EAN
------	--	---	-------------	-----------	----------------	---------



① Ślizgacz do materiałów o delikatnych powierzchniach.	•		1	1	4932430356	4002395380176
	•		1	1	4932430834	4002395384969

System akcesoriów - Wiercenie diamentowe na mokro

Opis	DD3 152	DCM2 250C & DCM2 350C	MXF DCD150	Ilość w op.	Min. zam.	Numer Artykułu	Kod EAN
Zestaw mocujący							
① Śruba dwustronna, narzędzie do ustawiania, nakrętka motylkowa, podkładka i 5 sztuk kotew wbijanych M12 [™]	✓	✓	✓	9	1	4932399731	4002395363827
Klucz otwarty 1 3/8". Do przytrzymywania wrzeciona silnika podczas wyjmowania koronki rdzeniowej.		✓		1	1	49964705	045242222766
② Klucz 32 mm. Do przytrzymywania wrzeciona silnika podczas wyjmowania koronki rdzeniowej. Klucz płaski otwarty 41 mm. Do zdejmowania koronki rdzeniowej z wrzeciona silnika.	✓			1	1	4931428009	4002395844791
	✓	✓		1	1	4931428010	4002395844807
Uwolnienie FIXTEC. Pasuje do wszystkich silników diamentowych z chwytem wrzeciona 1 1/4". Zapobiega zbyt mocnemu przykręceniu koronki rdzeniowej na wrzecionie maszyny. Dzięki temu koronki rdzeniowe można odkręcić i zdejmować z minimalnym wysiłkiem	✓	✓		1	1	4932352053	4002395367108
Adapter żeński-żeński z 1 1/4" na 1/2". Umożliwia połączenie diamentowych koronek rdzeniowych <50 mm z gwintem wrzeciona 1 1/4".	✓	✓		1	1	4932352627	4002395372850
Żeński / męski trzpień przedłużający 1 1/4", długość 300 mm.	✓	✓	✓	1	1	4932399724	4002395363759
⑤ Żeński / męski trzpień przedłużający 1 1/4", długość 500 mm.	✓	✓	✓	1	1	4932399725	4002395363766
Przedłużka teleskopowa. Pręt przedłużający do mocowania urządzenia wiertniczego do podłoża, zamiast kotew. Maksymalne obciążenie 500 kg oraz regulowane przedłużenie od 1,8 do 2,9 m.	✓	✓	✓	1	1	4932399732	4002395363834
⑦ Pompa próżniowa VP6	✓	✓	✓	1	1	4932352094	4002395367474
⑧ Płyta próżniowa. Wymienna uszczelka gumowa 4931428665	✓			1	1	4932352676	4002395373345
⑨ Zbiornik na wodę WT 10	✓	✓	✓	1	1	4932399726	4002395363773
⑩ Pierścień zbierający wodę. Do użytku z urządzeniem wiertniczym DR 152 T. Do użytku z maks. Ø 152 mm				1	1	4932352677	4002395373352
Zapasy pierścień gumowy do DR 152 T				1	1	4932352678	4002395373369
⑪ Pierścień zbierający wodę: max. Ø180 mm			✓	1	1	4932399727	4002395363780
Zapasy pierścień gumowy do DR 250 TV			✓	1	1	4932399729	4002395363803
⑫ Pierścień zbierający wodę. Do użytku z urządzeniem wiertniczym DR 350 T. Do użytku z maks. Ø 300 mm				1	1	4932399728	4002395363797
Zapasy pierścień gumowy do DR 350 T				1	1	4932399730	4002395363810
⑬ Bloczek dystansowy T = 50 mm. Musi być zamontowany pomiędzy urządzeniem wiertniczym a koronkami silnika > 250 mm, maksymalnie 350 mm. Dołączony do urządzenia wiertniczego DR 350 T		✓		1	1	4932399736	4002395363872
⑭ Płyta do szybkiego montażu silnika do silników MILWAUKEE [®] . Dołączona do urządzeń wiertniczych DR 250 TV i DR 350 T		✓		1	1	4932399733	4002395363841
⑮ Pierścień do zbierania wody. Do uniwersalnego zastosowania przy wierceniu diamentowym. Do koron maks. Ø 152 mm	✓	✓	✓	1	1	4932478073	4058546340063
⑯ Drażek prowadzący do DD3-152. Wymagane wiertło prowadzące SDS-plus (Ø 8 x 110 mm)	✓	✓	✓	1	1	4932352679	4002395373376



System akcesoriów - Bruzdownice

Tarcza AUDD jest doskonałym rozwiązaniem dla 80% zastosowań bruzdownicy.

- obciążenie elektronarzędzia mniejsze o 30%
- szybkość cięcia większa o 40%

SPEEDCROSS

	① HUDD	② AUDD	③ DSU
Ścierne materiały ogniotrwałe	◆	✓	
Gazowane oraz nadmuchiwane bloki betonowe	◆	✓	◆
Cegła – od średniej do miękkiej	✓	✓	✓
Beton – średni	✓	✓	✓
Beton wzmocniony zbrojeniem	✓	◆	✓
Beton z krzemieniem i prętami zbrojeniowymi	◆	✓	
Nadproża	✓	✓	✓
Powszechne materiały budowlane	✓	✓	✓
Granit	✓		✓
Bloki wapienne i piaskowca miękkie i ścieralne	◆	✓	◆
Bloki wapienne i piaskowca średnie	✓	✓	
Przemowa	◆	✓	◆

- ✓ Maksymalne osiągi ◆ Ograniczona odpowiedniość – zalecane do pracy przerywanej



Opis	Pasuje do bruzdownic	Ilość w op.	Min. zam.	Numer Artykułu	Kod EAN	
Walizka do transportu bruzdownic.	MFE 1500, MFE 1305, MF 1900	WCE 30, WCS 45, DME 30, DME 45	1	1	4932383357	4002395357390
④ Klucz palcowy prosty.	MFE 1500, MFE 1305, MF 1900	DME 30, DME 45, WCS 45, DME 65, WCE 65, WCE 30	1	1	4932367712	4002395338467
⑤ Klucz sztorcowy.	MFE 1500, MFE 1305, MF 1900	WCE 30, WCS 45, WCE 65, DME 30, DME 45, DME 65	1	1	4931362928	4002395661879
Kratka przeciwpyłowa zabezpieczająca przed dostawaniem się szlifowanych cząstek.	MFE 1500, MFE 1305, MF 1900	WCE 30, WCS 45, DME 30, DME 45	1	1	4932329397	4002395303892
⑥ Kratka przeciwpyłowa zabezpieczająca przed dostawaniem się szlifowanych cząstek.		WCE 65, DME 65	2	1	4932326525	4002395303311
Adapter z mocowaniem bagietowym do połączenia węża z maszyną.	MFE 1500, MFE 1305, MF 1900	WCE 30, WCS 45, WCE 65, DME 30, DME 45, DME 65	1	1	4932362778	4002395334285
⑦ Uchwyt boczny.	MFE 1500, MFE 1305, MF 1900	WCE 30, WCS 45, DME 30, DME 45	1	1	4932409546	4002395370870
Nakrętka wieńcowa.	MFE 1305	DME 1300	1	1	4932334667	4002395304448
Kołnierz mocujący. Odpowiedni do DME 1300 / MFE 1305.	MFE 1305	DME 1300	1	1	4932334706	4002395304455
Zestaw elementów dystansowych. Zawiera 6 pierścieni.	MFE 1305		6	1	4931334675	4002395762804



Wposażenie systemowe - Wkrętarki

Opis	Pasuje do wkrętarek przewodowych	Ilość w op.	Min. zam.	Numer Artykułu	Kod EAN
① Zespół tulei do muru suchego.	DWE 4000 Q, DWSE 4000 Q, TKSE 2500 Q, 6790, 6743	1	1	49261036	045242185245
② Zespół tulei samowkrętnej.	TKSE 2500 Q, 6790	1	1	49261082	045242185375
Magnetyczny uchwyt końcówki 1/4". Długość 76 mm.	DWE 4000 Q, DWSE 4000 Q, 6743	1	1	48323065	045242128600
Magnetyczny uchwyt końcówki 1/4". Długość 76 mm. Dodatkowo wymaga zespołu tulei 49261036.	TKSE 2500 Q, 6790	1	1	48323070	045242128655
Zestaw nasadek sześciokątnych 3 szt	TKSE 2500 Q, 6790, TQSE 1200 Q, TQSE 2500 Q, 6580, 6581	3	1	49663004	045242207848
③ Nasadki magnetyczne Ø 6 / 8 / 10 mm.					
④ Magazynek do M18 FSG.		1	1	4933459202	4002395289974
⑤ Bit PH2 148 mm do M18 FSG.		3	1	4932459393	4058546010546
⑥ Uchwyt mag. do bitów 75 mm do M18 FSG.		1	1	4932459394	4058546010553
⑦ Adapter z odsadzeniem 1/4" hex do wiertarko-wkrętarki udarowej M12 FPDx		1	1	4932464481	4058546224264
⑧ Adapter kątowy 90° z bezpośrednim mocowaniem bita do wiertarko-wkrętarki udarowej M12 FPDx.		1	1	4932464480	4058546224257
⑨ Uchwyt wiertarski bezkluczowy 13 mm do wiertarko-wkrętarki udarowej M12 FPDx		1	1	4932464479	4058546224240
⑩ Zestaw końcówek do subkompaktowej nitownicy M12 BPRT		4	1	48540100	045242504466
⑪ Element przedłużający 152 mm do subkompaktowej nitownicy M12 BPRT		3	1	48950100	045242504459
⑫ Nasadka kątowna do M12 BDDx.		1	1	4932430432	4002395380930
⑬ Przystawka prostokątna do M12 BDDx.		1	1	4932430433	4002395380947
⑭ Zestaw akcesoriów do nitownicy M18 FUEL™ z ONE-KEY™		4	250	4932478961	4058546362430
⑮ Elementy przedłużające do nitownicy M18 FUEL™ z ONE-KEY™		1	100	4932478962	4058546362447



Uchwyty boczne

Opis	Ilość w op.	Min. zam.	Numer Artykułu	Kod EAN
① Boczny uchwyt z głębokościomierzem do wszystkich wiertarek i wiertarek udarowych z szyjką o średnicy 43 mm.	1	1	4932373725	4002395352647
② Boczny uchwyt z głębokościomierzem do wszystkich wiertarek i wiertarek udarowych z krótką (13 mm) szyjką o średnicy 43 mm.	1	1	4932364149	4002395342198



Kable QUIK-LOK

Długość kabla (m)	Wersja dla kraju	Ilość w op.	Min. zam.	Numer Artykułu	Kod EAN
4	EU	1	1	4932373502	4002395351725
10	EU	1	1	4932373503	4002395351732
4	CH	1	1	4932373504	4002395351749
4	GB	1	1	4932373508	4002395351787
6	EU	1	1	4932364483 ¹	4002395337620
Zestaw naprawczy kabli QUIK-LOK.		1	1	4931380758	4002395714551



¹ Heavy Duty i kwasoodporne. Nie można naprawiać.

Uniwersalna prostokątna przystawka wiertarki

Transformuje prostą wiertarkę MILWAUKEE® HDE 13 RQD w wiertarkę kątową.

Szeroko stosowana do wiercenia pomiędzy belkami stropowymi i w ciasnych narożnikach.

Obrót głowicy i uchwytu o 360°.

Działa w dwóch prędkościach: 1. Niska: prędkość maleje o 30%, moment obrotowy wzrasta o 50% 2. Wysoka: prędkość wzrasta o 50%.

Opis	Ilość w op.	Min. zam.	Numer Artykułu	Kod EAN
Adapter kątowy do wiertarki.	1	1	48062871	045242088812

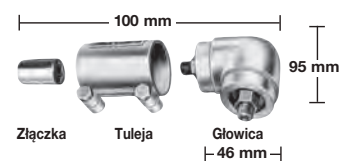

Możliwość dwumiejscowego obracania głowicy o 360°.

Wyposażenie systemowe - Klucze udarowe















Opis	Ilość w op.	Min. zam.	Numer Artykułu	Kod EAN
Kolek zapadkowy, typ kwadratowy. Nasadka wysunie się dopiero po wciśnięciu kołka.	1	1	49170405	045242178919

Opis	Ilość w op.	Min. zam.	Numer Artykułu	Kod EAN
Gumowe etui do M18 CIW.	1	1	49162754	045242320455
Gumowa tuleja do M18 CHIW i M28 CHIW	1	1	49162763	045242324255
Gumowa tuleja do M18 FMTIWP.	1	1	49162861	045242510146
Gumowe etui do M18 FHIWP12.	1	1	49162766	045242506415
Gumowe etui do M18 FHIWF12.	1	1	49162767	045242506422
Gumowa tuleja do M18 FIW2F i M18 FIW2P	1	1	4932478770	4058546360528
Gumowa tuleja do M18 ONEFHIWF1	1	1	4932478760	4058546360429
Gumowa tuleja do M18 FMTIW2F i M18 FMTIW2P	1	1	4932478771	4058546360535
Gumowa tuleja do M12 FIWF	1	1	4932478758	4058546360405
Gumowa nakładka do M12 FRAIW38 & M12 FRAIW12	1	1	4932479098	4058546368920
Gumowa nakładka do M12 FIR38	1	1	4932479100	4058546368944
Gumowa nakładka do M12 FID	1	1	4932479102	4058546368968
Gumowa nakładka do M18 FID2	1	1	4932479103	4058546368975
Gumowa osłona izolująca do M18 ONEFHIWF1	1	1	4932479975	4058546377694



Młoty wielofunkcyjne - akcesoria systemowe

Adaptory uchwytu FIXTEC i SDS-PLUS

Chwył narzędzia	Chwył				
① FIXTEC		SDS-Plus	379877	346561	① 
② FIXTEC		SDS-Plus	399152	357628	② 
③ FIXTEC		SDS-Plus	352299	369584	③ 
④ FIXTEC		1/2" x 20 UNF	371807	344710	④ 
⑤ FIXTEC		1/2" x 20 UNF	399154	357635	⑤ 
Nadają się tylko do PLH 16 QEX, V28 HX, V18 HX, PLH 26 QEX, PH 30 Power X, KH 26 XE, KH 24 XE, KH 28 Super XE, BH 26 LXE, PH 26 X.					
⑥ SDS-Plus		1/2" x 20 UNF	367438	337668	⑥ 
Adapter uchwytu z bezpośrednim uchwytem wiertła (sześciokąt 1/4"). Możliwość zamontowania bezpośrednio również bitów.					
⑦ SDS-Plus		1/2" x 20 UNF	367166	334438	⑦ 
Adapter uchwytu z wkrętem zabezpieczającym.					

Uchwyty z kluczem

Rozwarcie szczęk uchwytu (mm)	Uchwyt wiertła	Urządzenie blokujące	Śruba bezpieczeństwa	Wiertarka	Wiertarka udarowa	Wiertarka akumulatorowa	Klucz wiertarski	Ilość w op.	Min. zam.	Numer Artykułu	Kod EAN
1.5-13	1/2" x 20	✓	✓	✓	✓	✓	A	1	1	4932267980	4002395300488
3.0-16	Stożek B16			✓			C	1	1	4932127010	4002395306169
3.0-16	M18x2.5	✓	✓	✓	✓		C	1	1	4932320014	4002395310784



Uchwyty z kluczem do specjalnych maszyn

Rozwarcie szczęk uchwytu (mm)	Uchwyt wiertła	Pasuje do wiertarko-wkrętarek	Śruba bezpieczeństwa	Klucz wiertarski	Ilość w op.	Min. zam.	Numer Artykułu	Kod EAN
1.0-10	3/8" x 24	HDE 6 RQ	✓	H	1	1	48660817	045242155705



Uchwyty z kluczem z chwytem sześciokątnym 1/4"

Rozwarcie szczęk uchwytu (mm)	Uchwyt wiertła	Wiertarka akumulatorowa	Klucz wiertarski	Ilość w op.	Min. zam.	Numer Artykułu	Kod EAN
1.0-10	1/4" Hex	✓	A	1	1	4932314867	4002395300112



Akcesoria do uchwytów

Opis	Typ	Numer referencyjny	Ilość w op.	Min. zam.	Numer Artykułu	Kod EAN
① Klucz do uchwytu.	A	S2A	1	1	4932221378	4002395302765
	B	S2AT	1	1	4932310612	4002395309177
	C	S3T	1	1	4932221379	4002395306381
	D	S14	1	1	4932304684*	4002395300105
	E	S4	1	1	4932221380	4002395306398
	G	S2	1	1	4932319995	4002395303724
	H		1	1	48663350	045242157600
	J		1	1	48663240	045242157501
	K		1	1	48663280	045242157556
② Stożek Morse'a, nr 3 adapter do uchwytów ze stożkiem B16.	MT3 - B16		1	1	4932117042	4002395305834
Urządzenie wypychające DIN 317 rozmiar 3.			1	1	4932604226	4002395311248



* do wyczerpania zapasów

Uchwyty bezkluczowe

Uchwyty bezkluczykowe

Rozwarcie szczęk uchwyty (mm)	Uchwyt	Urządzenie blokujące	Śruba bezpieczeństwa	Wiertarka	Wiertarka udarowa	Wiertarka akumulatorowa	Ilość w op.	Min. zam.	Numer Artykułu	Kod EAN
1.0-10	3/8" x 24		✓	✓		✓	1	1	4932349457	4002395318155
1.0-10	1/2" x 20	✓	✓	✓	✓	✓	1	1	4932364382	4002395337675
1.5-13	1/2" x 20	✓		✓	✓	✓	1	1	4932376531	4002395346332
1.5-13	1/2" x 20	✓	✓	✓	✓	✓	1	1	4932376533	4002395346349
1.5-13	1/2" x 20	✓		✓	✓	✓	1	1	4932364265 ¹	4002395334056
1.5-13	1/2" x 20	✓	✓	✓	✓	✓	1	1	4932364267	4002395334070



¹ Industrial quality

Uchwyty bezkluczowe z FIXTEC (z blokadą wrzeciona)

Rozwarcie szczęk uchwyty (mm)	Uchwyt	Urządzenie blokujące	Śruba bezpieczeństwa	Wiertarka	Wiertarka udarowa	Wiertarka akumulatorowa	Ilość w op.	Min. zam.	Numer Artykułu	Kod EAN
1.0-10	3/8" x 24	✓	✓	✓	✓	✓	1	1	4932371018	4002395339365
1.0-10	1/2" x 20	✓	✓	✓	✓	✓	1	1	4932372443	4002395345458
1.5-13	1/2" x 20	✓	✓	✓	✓	✓	1	1	4932371913	4002395345366
1.5-13	3/8" x 24	✓	✓	✓	✓	✓	1	1	4932399492	4002395361137
1.5-13	9/16" x 18	✓	✓	✓	✓	✓	1	1	4932478806 ¹	4058546360887



¹ Fits M18 FDD(2)/ M18 FPD(2)

Przemysłowe uchwyty bezkluczowe do wiertarek udarowych

Rozwarcie szczęk uchwyty (mm)	Uchwyt	Urządzenie blokujące	Wiertarka	Wiertarka udarowa	Wiertarka akumulatorowa	Ilość w op.	Min. zam.	Numer Artykułu	Kod EAN
1.0-13	1/2" x 20	✓	✓	✓		1	1	4932364266	4002395334063



Uchwyty bezkluczowe do specjalnych narzędzi

Rozwarcie szczęk uchwyty (mm)	Uchwyt	Specyficzne dla maszyny	Urządzenie blokujące	Wiertarka	Śruba bezpieczeństwa	Ilość w op.	Min. zam.	Numer Artykułu	Kod EAN
① 1.0-10	1/2" x 20	HDE 10 RQX			✓	1	1	48661520	045242156795
① 1.5-13	1/2" x 20	HDE 13 RQX			✓	1	1	42660755	4002395891436
② 1.5-13	FIXTEC		✓	✓		1	1	4932399214	4002395358236
③ 1.0-10	FIXTEC	M12 BDDX		✓		1	1	4932430444	4002395381050



System akcesoriów - Szlifierki kątowe

Opis	Pasuje do szlifierek kątowych 115mm	Pasuje do szlifierek kątowych 125mm	Pasuje do szlifierek kątowych 150mm	Pasuje do szlifierek kątowych 180mm	Pasuje do szlifierek kątowych 230mm	Ilość w op.	Min. zam.	Numer Artykułu	Kod EAN
① Nakrętka wieńcowa M14.	✓	✓	✓	✓	✓	1	1	4932345628	4002395313105
② Podkładka kołnierzowa.	✓	✓	✓	✓	✓	1	1	4932449324	4002395245185
③ Klucz palcowy prosty.	✓	✓	✓	✓	✓	1	1	4932367712	4002395338467
④ Klucz otwarty. SW 17/24.	✓	✓	✓	✓	✓	1	1	4932345710	4002395307722
⑤ Klucz palcowy wygięty do szczotek z drutu stalowego.				✓	✓	1	1	4932371469	4002395342181
⑥ Kratka przeciwpyłowa zabezpieczająca przed dostawaniem się szlifowanych cząstek.		✓	✓	✓	✓	1	1	4932329397	4002395303892
Uchwyt boczny.	✓	✓	✓	✓	✓	1	1	4932409546	4002395370870
⑦ Antywibracyjny uchwyt boczny.	✓	✓	✓	✓ ¹	✓	1	1	4932399991	4002395366507
Oslona ręki.				✓	✓	1	1	4932399992	4002395366514
Zestaw nakrętek wieńcowych. Tylko do AGV 16-180 QXC. Do WS 2300 (wersja AUS)						3	1	4932378478	4002395347353
Nakrętka wieńcowa M14 (4932345629), podkładka kołnierzowa (4932371404), duża nakrętka wieńcowa (4932367952).								4932351632	4002395321636

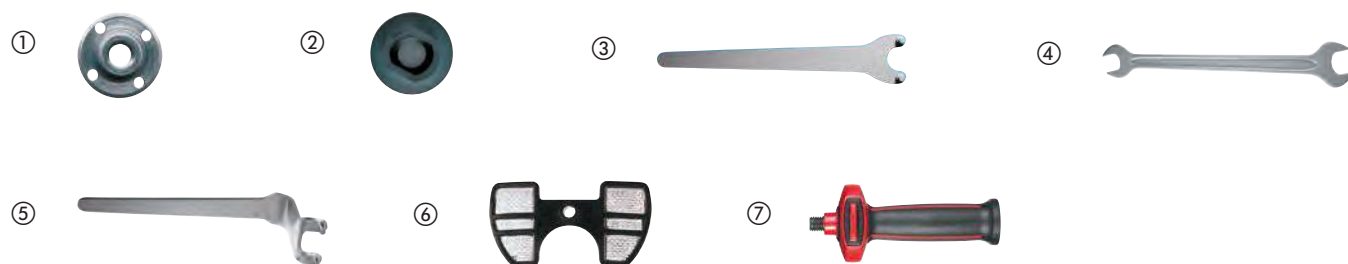

Elastyczne podkładki tarcz

Opis	Średnica otworu tarczy (mm)	Ø (mm)	Pasuje do szlifierek kątowych 115mm	Pasuje do szlifierek kątowych 125mm	Pasuje do szlifierek kątowych 180mm	Pasuje do szlifierek kątowych 230mm	Ilość w op.	Min. zam.	Numer Artykułu	Kod EAN
Elastyczna podkładka.	14.2	110	✓				1	1	4932345760	4002395313488
W komplecie z nakrętką wieńcową M14	14.2	125		✓			1	1	4932345761	4002395313495
do wszystkich szlifierek kątowych.	14.2	170			✓		1	1	4932345758	4002395313501
	22.2	170			✓		1	1	4932352744	4002395374021
Zmienna nakrętka wieńcowa 115 - 230 mm			✓	✓	✓	✓	1	1	4932345627	4002395313112

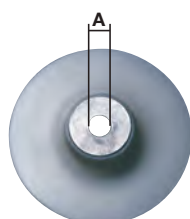

Oslona przeciwpylowa

Opis	Pasuje do szlifierek kątowych 115mm	Pasuje do szlifierek kątowych 125mm	Pasuje do szlifierek kątowych 180mm	Pasuje do szlifierek kątowych 230mm	Ilość w op.	Min. zam.	Numer Artykułu	Kod EAN
<p>① Oslona przeciwpylowa do cięcia - DEC 125. Możliwość mocowania bez użycia dodatkowych narzędzi. Do szlifierek Ø115 - 125 mm serii AG(V) 12, AGV 15 i FUEL[™]. Bezkluczowa regulacja głębokości 5 - 28 mm. Zabezpieczenie przed skręceniem kabla w trakcie cięcia. Oslona przeciwpylowa pasuje do odkurzaczy MILWAUKEE[®] klasy M, zawierających unikalny adapter zatraskowy.</p>	✓	✓			1	1	4932430467	4002395381289
<p>② Oslona przeciwpylowa do szlifowania - DEG 125. Możliwość mocowania bez użycia dodatkowych narzędzi. Do szlifierek Ø 125 mm serii AG(V) 12 i AGV 15. Dostarczana z dodatkowym uchwytem taśmowym. Zdemontowalna, magnetyczna pokrywa przednia, która umożliwia dostęp do ciasnych zakamarków i trudnych krawędzi w trakcie pracy tarczą garnkową. Oslona przeciwpylowa pasuje do odkurzaczy MILWAUKEE[®] klasy M, zawierających unikalny adapter zatraskowy.</p>		✓			1	1	4932430468	4002395381296
<p>③ Oslona przeciwpylowa DEC - 230 do cięcia. Pasuje do szlifierki MILWAUKEE[®] AG22. 100% beznarzędziowe podłączenie do Ø 180 - 230 mm AG 22, bezkluczowa regulacja głębokości od 5 - 60 mm. Prowadnica z litej stali zapobiegająca skręcaniu podczas cięcia i elastyczny wskaźnik linii cięcia do cięć wglębnych. Oslona przeciwkurzowa pasuje do odkurzaczy MILWAUKEE[®] M-Class z unikalnym adapterem "click-system" dostarczanym z odkuraczem.</p>			✓	✓	1	1	4932459340	4058546010010
<p>③ Oslona przeciwpylowa DEC 230 K. 100% beznarzędziowe połączenie ze szlifierkami Ø 180 - 230 mm AG21, AGV 22, AG 24, AGVK 24 i FUEL[™]. Nie pasuje do LAG-ów wyposażonych w autobalanser. Bezkluczowa regulacja głębokości od 5 do 60 mm. Prowadnica z litej stali zapobiegająca skręcaniu podczas cięcia i elastyczny wskaźnik linii cięcia do cięć wglębnych. Oslona przeciwkurzowa pasuje do odkurzaczy MILWAUKEE[®] M-Class z unikalnym adapterem "click-system" dostarczanym z odkuraczem.</p>			✓	✓	1	1	4932459341	4058546010027



System akcesoriów - Piły taśmowe

Oslony do pił taśmowych

Chroni użytkownika przed skaleczeniem - ogranicza kontakt dłoni z brzeszczotem w czasie pracy
Wykonane z kompozytowego materiału Armor™ - chroniącego narzędzie przed uderzeniami i uszkodzeniem.

Oslona zapobiega dostawaniu się odłamków i odprysków do wnętrza narzędzia, co wpływa pozytywnie na jego wydajność i żywotność.

Beznarzędziowy montaż w kilka sekund

Wydłuża żywotność brzeszczotu, izolując go od zewnętrznych obiektów



Opis	Ilość w op.	Min. zam.	Numer Artykułu	Kod EAN
① Oslona do piły taśmowej HD18 BS	1	1	4932471458	4058546290863
② Oslona pilarki taśmowej do M18 FBS85	1	1	4932472241	4058546326371
③ Oslona do piły taśmowej M18 CBS125 oraz BS 125	1	1	4932471459	4058546290870



System akcesoriów - piły tarczowe

Opis	Pasuje do pilarek tarczowych	Ilość w op.	Min. zam.	Numer Artykułu	Kod EAN
Złącze pochłaniacza pyłu.	PCS 55	1	1	4932369282	4002395338412
Klucz do demontażu piły tarczowej.	CS 55, HK 46 N, SCS 65 Q, CS 75, PCS 55, HKS 75, HK 75 A, HKS 85, PMS 18	1	1	4932371469	4002395342181
Prowadnica równoległa / osłona.	SCS 65 Q	1	1	49224146	045242181896
Plastikowa walizka do transportu.	SCS 65 Q	1	1	201672001	4002395840519
① System pochłaniania pyłu do piły ukosowej MS216.		1	1	4932430005	4002395376667
Zaciski szyny prowadzącej		2	1	4932479068	4058546368623
Pręty łączące do prowadnic		1	1	4932479069	4058546368630
Wymienna listwa przeciwoodpryskowa szyny prowadzącej		1	1	4932479070	4058546368647
Torba na prowadnice		1	1	4932479071	4058546368654
Zamienny pasek o niskim współczynniku tarcia		1	1	4932479072	4058546368661
Szyna prowadząca 800 mm		1	1	4932479065	4058546368593
Aluminiowa prowadnica 1,4 m		1	1	4932479066	4058546368609
Prowadnica 2,7 m		1	1	4932479067	4058546368616



System akcesoriów - maszyny do wykonywania złączy

Opis	Pasuje do maszyny do wykonywania złączy	Ilość w op.	Min. zam.	Numer Artykułu	Kod EAN
Frez z 6 zębami 100 x 22,2 mm.	LF 650 PJ 710	1	1	4932361072	4002395326679
Uchwyt ramy do worka na kurz 4931443872.	LF 650 PJ 710	1	1	4931442872	4002395247899
Zapasowe worki papierowe do 4932345544.	LF 650 PJ 710	5	1	4931442873	4002395247882
Klucz palcowy.	LF 650 PJ 710	1	1	4932345712	4002395305551



System akcesoriów - Strugi

Opis	Wszystkie strugarki 82 i 102mm	Ilość w op.	Min. zam.	Numer Artykułu	Kod EAN
Równoległa prowadnica.	✓	1	1	4932274071*	4002395300358
Składany głębokościomierz wrębów. Do wszystkich strugarek z wyjątkiem modeli H500/ PR 1.6-82.	✓	1	1	4932274069	4002395300129

Ostrza do strugów

Opis	Szerokość (mm)	Pasuje do strugarek	Ilość w op.	Min. zam.	Numer Artykułu	Kod EAN
	56.1 mm	M12 BLP	2	1	4932493399	4058546482701
Odwracalne ostrza z węgla wolframu. Dwa odwracalne ostrza, odpowiednio do miękkiego i twardego drewna.	82 mm	M18 BP, H 500, H 750	2	1	4932273484	4002395300150
	102 mm	HB 750, HBE 800	2	1	4932316243	4002395300167

Narzędzia ogrodowe - akcesoria

Łańcuchy do pilarek

Opis	Szerokość rowka [mm]	Ogniwa Prowadzące	Po-działka [mm]	Ilość w op.	Min. zam.	Numer Artykułu	Kod EAN
Łańcuch 16"/ 406,4 mm do M18 FCHS	1.1	56	9,5 (3/8")	1	1	4932464873	4058546228187
Łańcuch 12"/ 304,8 mm do M18 FCHSC	1.1	45	9,5 (3/8")	1	1	4932471385	4058546290139
Łańcuch 10"/ 254 mm do M18 FOPH-CSA	1.1	40	9,5 (3/8")	1	1	4932471329	4058546289577
Łańcuch 8"/ 200mm do M18 FHS	1.1	35	9,5 (3/8")	1	1	4932480176	4058546404611
Łańcuch 6"/ 152 mm do M12 FHS	1.1	28	9,5 (3/8")	1	1	4932478427	4058546346188



Wymienne łańcuchy do pił z uchwytem górnym

NOWOŚĆ

Łańcuchy do pilarek z górnym uchwytem

Opis	Ilość w op.	Min. zam.	Numer Artykułu	Kod EAN
Łańcuch 12" / 305mm do M18 FTHCHS30	1	1	4932480177	4058546404628
Łańcuch 14" / 365mm do M18 FTHCHS35	1	1	4932480178	4058546404635



Akcesoria do podkaszarek i wykaszarek

Opis	Ilość w op.	Min. zam.	Numer Artykułu	Kod EAN
Żyłka 2 mm x 45 m	1	12	49162712	045242493906
Żyłka 2,4 mm x 76 m	1	10	49162713	045242493913
Głowica z automatycznym wysuwem żyłki (w komplecie z żyłką 49162712)	1	1	49162714	045242006458



Nóż do krawędziarki

Nóż wymienny do M18 FOPH-EA

Długość ostrza 203 mm

Opis	Długość (mm)	Ilość w op.	Min. zam.	Numer Artykułu	Kod EAN
Nóż wymienny do M18 FOPH-EA	203	1	1	4932471330	4058546289584



Ostrza kosiarki

Wymienne ostrza kosiarki M18 F2LM53

Opis	Ilość w op.	Min. zam.	Numer Artykułu	Kod EAN
① Ostrze kosiarki 18" / 46 cm	1	1	4932492106	4058546414733
② Wysokowydajne ostrze kosiarki 18" / 46 cm	1	1	4932492107	4058546414740
① Ostrze kosiarki 21" / 53 cm	1	1	4932479818	4058546376123
② Wysokowydajne ostrze kosiarki 21" / 53 cm	1	1	4932479819	4058546376130



Pokrowiec na kosiarkę 53 cm

Ostona kosiarki M18 F2LM53

Opis	Ilość w op.	Min. zam.	Numer Artykułu	Kod EAN
Ostona do kosiarki 21" / 53 cm	1	1	4932479821	4058546376154



Zaciskarki- Akcesoria systemowe

Matryce do M18 HCCT

Typ	Kształt	Rozmiar przewodu (mm ²)	Oznaczenie końcówki kablowej	Opis	Ilość w op.	Min. zam.	Numer Artykułu	Kod EAN
① NF C 20-130 do końcówek miedzianych	Hex	16	16	NF22 Cu 16	1	1	4932451733	4002395276837
		25	25	NF22 Cu 25	1	1	4932451734	4002395276844
		35	35	NF22 Cu 35	1	1	4932451735	4002395276851
		50	50	NF22 Cu 50	1	1	4932451736	4002395276868
		70	70	NF22 Cu 70	1	1	4932451737	4002395276875
		95	95	NF22 Cu 95	1	1	4932451738	4002395276882
		120	120	NF22 Cu 120	1	1	4932451739	4002395276899
		150	150	NF22 Cu 150	1	1	4932451740	4002395277506
		185	185	NF22 Cu 185	1	1	4932451741	4002395277513
		240	240	NF22 Cu 240	1	1	4932451742	4002395277520
		300	300	NF22 Cu 300	1	1	4932451743	4002395277544
		② DIN 46235 do miedzianych końcówek kablowych oraz konektorów (DIN 46267)	Hex	6	5	DN22 Cu 6	1	1
10	6			DN22 Cu 10	1	1	4932464862	4058546228071
16	8			DIN22 Cu 16	1	1	4932451744	4002395277551
25	10			DIN22 Cu 25	1	1	4932451745	4002395277568
35	12			DIN22 Cu 35	1	1	4932451746	4002395277575
50	14			DIN22 Cu 50	1	1	4932451747	4002395277582
70	16			DIN22 Cu 70	1	1	4932451748	4002395277599
95	18			DIN22 Cu 95	1	1	4932451749	4002395278206
120	20			DIN22 Cu 120	1	1	4932451750	4002395278213
150	22			DIN22 Cu 150	1	1	4932451751	4002395278220
185	25			DIN22 Cu 185	1	1	4932451752	4002395278237
240	28			DIN22 Cu 240	1	1	4932451753	4002395278244
300	32	DIN22 Cu 300	1	1	4932451754	4002395278251		

①

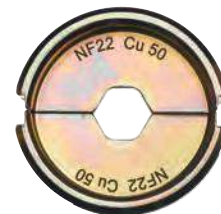

②



Matryce do M18 HCCT

Typ	Kształt	Rozmiar przewodu (mm ²)	Oznaczenie końcówki kablowej	Opis	Ilość w op.	Min. zam.	Numer Artykułu	Kod EAN
③	Rurowe końcówki i konektory	Hex	16	R22 Cu 16	1	1	4932451755	4002395278268
			25	R22 Cu 25	1	1	4932451756	4002395278275
			35	R22 Cu 35	1	1	4932451757	4002395278282
			50	R22 Cu 50	1	1	4932451758	4002395278299
			70	R22 Cu 70	1	1	4932451759	4002395278909
			95	R22 Cu 95	1	1	4932451760	4002395278916
			120	R22 Cu 120	1	1	4932451761	4002395278923
			150	R22 Cu 150	1	1	4932451762	4002395278930
			185	R22 Cu 185	1	1	4932451763	4002395278947
			240	R22 Cu 240	1	1	4932451764	4002395278954
④	Miedziane końcówki (DIN 46234, DIN 46230, DIN 46341)	Półokrągłe nacięte	16	Q22 CU 16	1	1	4932451766	4002395278978
			25	Q22 CU 25	1	1	4932451767	4002395278985
			35	Q22 CU 35	1	1	4932451768	4002395278992
			50	Q22 CU 50	1	1	4932451769	4002395279609
			70	Q22 CU 70	1	1	4932451770	4002395279616
⑤	DIN Aluminium do aluminiowych końcówek i konektorów (DIN 46329, 46267 Part 1 oraz 2, DIN EN 50182)	Hex	16/25	DIN22 AL 16/25	1	1	4932451771	4002395279623
			35	DIN22 AL 35	1	1	4932451772	4002395279630
			50	DIN22 AL 50	1	1	4932451773	4002395279647
			70	DIN22 AL 70	1	1	4932451774	4002395279654
			95/120	DIN22 AL 95/120	1	1	4932451775	4002395279661
			150	DIN22 AL 150	1	1	4932451776	4002395279678
			185	DIN22 AL 185	1	1	4932451777	4002395279685
⑥	Miedziane końcówki i konektory	Hex	16	L22 Cu 16	1	1	4932464487	4058546224325
			25	L22 Cu 25	1	1	4932464488	4058546224332
			35	L22 Cu 35	1	1	4932464489	4058546224349
			50	L22 Cu 50	1	1	4932464490	4058546224356
			70	L22 Cu 70	1	1	4932464491	4058546224363
			95	L22 Cu 95	1	1	4932464492	4058546224370
			120	L22 Cu 120	1	1	4932464493	4058546224387
			150	L22 Cu 150	1	1	4932464494	4058546224394
			185	L22 Cu 185	1	1	4932464495	4058546224400
			240	L22 Cu 240	1	1	4932464496	4058546224417
⑦	Wstępne zaokrąglenie trójkątnych przewodów aluminiowych i miedzianych	Okrągłe	16	RU22 Cu/Al 16	1	1	4932451780	4002395276912
			35/25	RU22 Cu35/AL25	1	1	4932451781	4002395276929
			50/35	RU22 Cu50/AL35	1	1	4932451782	4002395276936
			70/50	RU22 Cu70/AL50	1	1	4932451783	4002395276943
			95/70	RU22 Cu95/AL70	1	1	4932451784	4002395276950
			120/95	RU22 Cu120/AL95	1	1	4932451785	4002395276967
			150/120	RU22 Cu150/AL120	1	1	4932451786	4002395276974
			185/150	RU22 Cu185/AL150	1	1	4932451787	4002395276981
			240/185	RU22 Cu240/AL185	1	1	4932451788	4002395276998
			300/240	RU22 Cu300/AL240	1	1	4932451789	4002395277605
⑧	Złączki typu C	Okrągłe	10	C22 Cu 10/C4	1	1	4932464863	4058546228088
			16	C22 Cu 16/C5	1	1	4932464864	4058546228095
			25	C22 Cu 25/C6	1	1	4932464865	4058546228101
			35	C22 Cu 50/C8C9	1	1	4932464866	4058546228118
⑨	Skrzynka na matryce do M18 HCCT				1	1	4932459339	4058546010003

③



④



⑤



⑥



⑦



⑧



⑨



Matryce do M18 HCCT 109/42

Typ	Kształt	Rozmiar przewodu (mm ²)	Oznaczenie końcówki kablowej	Opis	Ilość w op.	Min. zam.	Numer Artykułu	Kod EAN	
①	DIN Aluminium do aluminiowych końcówek i konektorów (DIN 46329, 46267 cz. 1 i 2, DIN EN 50182)	Hex	16/25	12	DIN13 AL 16/25	1	1	4932459506	4058546026783
			35	14	DIN13 AL 35	1	1	4932459507	4058546026790
			50	16	DIN13 AL 50	1	1	4932459508	4058546026806
			70	18	DIN13 AL 70	1	1	4932459509	4058546026813
			95/120	22	DIN13 AL 95/120	1	1	4932459510	4058546026820
			150	25	DIN13 AL 150	1	1	4932459511	4058546026837
			185	28	DIN13 AL 185	1	1	4932459512	4058546026844
			240	32	DIN13 AL 240	1	1	4932459513	4058546026851
②	Miedziane końcówki i konektory	Hex	16	8	L13 Cu 16	1	1	4932464500	4058546224455
			25	10	L13 Cu 25	1	1	4932464501	4058546224462
			35	12	L13 Cu 35	1	1	4932464502	4058546224479
			50	14	L13 Cu 50	1	1	4932464503	4058546224486
			70	16	L13 Cu 70	1	1	4932464504	4058546224493
			95	18	L13 Cu 95	1	1	4932464505	4058546224509
			120	20	L13 Cu 120	1	1	4932464506	4058546224516
			150	22	L13 Cu 150	1	1	4932464507	4058546224523
			185	25	L13 Cu 185	1	1	4932464508	4058546224530
			240	28	L13 Cu 240	1	1	4932464509	4058546224547
③	Okrągłe i trójkątne kształty konektorów aluminiowych i miedzianych	Okrągłe	16	-	RU13 Cu/AL16	1	1	4932459483	4058546011444
			35/25	-	RU13 Cu35/AL25	1	1	4932459484	4058546011451
			50/35	-	RU13 Cu50/AL35	1	1	4932459485	4058546011468
			70/50	-	RU13 Cu70/AL50	1	1	4932459486	4058546011475
			95/70	-	RU13 Cu95/AL70	1	1	4932459487	4058546011482
			120/95	-	RU13 Cu120/AL95	1	1	4932459488	4058546011499
			150/120	-	RU13 Cu150/AL120	1	1	4932459489	4058546011505
			185/150	-	RU13 Cu185/AL150	1	1	4932459490	4058546011512
240/185	-	RU13 Cu240/AL185	1	1	4932459491	4058546011529			
④	Do końcówek tulejkowych	Okrągłe	300/240	-	RU13 Cu300/AL240	1	1	4932459492	4058546011536
			16	-	AEH13 Cu 16	1	1	4932459515	4058546026875
			25	-	AEH13 Cu 25	1	1	4932459516	4058546026882
			35	-	AEH13 Cu 35	1	1	4932459517	4058546026899
			50	-	AEH13 Cu 50	1	1	4932459518	4058546026905
			70	-	AEH13 Cu 70	1	1	4932459519	4058546026912
			95	-	AEH13 Cu 95	1	1	4932459520	4058546026929
			120	-	AEH13 Cu 120	1	1	4932459521	4058546026936
150	-	AEH13 Cu 150	1	1	4932459522	4058546026943			
⑤	Złączki typu C	Okrągłe	185	-	AEH13 Cu 185	1	1	4932459523	4058546026950
			240	-	AEH13 Cu 240	1	1	4932459524	4058546026967
			16	-	C13 Cu 16	1	1	4932459525	4058546026974
			25	-	C13 Cu 25	1	1	4932459526	4058546026981
			35	-	C13 Cu 35	1	1	4932459527	4058546026998
			50	-	C13 Cu 50	1	1	4932459528	4058546027001
			70	-	C13 Cu 70	1	1	4932459529	4058546027018
			10	-	C13 Cu 10	1	1	4932459530	4058546027025
⑥	Złączki typu H	Okrągłe	10-35	-	C13 Cu 10-35	1	1	4932459531	4058546027032
			25-50	-	C13 Cu 25-50	1	1	4932459532	4058546027049
			35-70	-	C13 Cu 35-70	1	1	4932459533	4058546027056
			70	-	HAH13 Cu 70	1	1	4932459534	4058546027063
			95	-	HAH13 Cu 95	1	1	4932459535	4058546027070
⑦	Podwójne zaprasowanie	Okrągłe	120	-	HAH13 Cu 120	1	1	4932459536	4058546027087
			2x50	-	DP13 Cu 2x50	1	1	4932459537	4058546027094
			2x70	-	DP13 Cu 2x70	1	1	4932459538	4058546027100
⑧	Skrzynka na matryce do M18 HCCT109/42	Okrągłe	2x95	-	DP13 Cu 2x95	1	1	4932459539	4058546027117

①



②



③



④



⑤

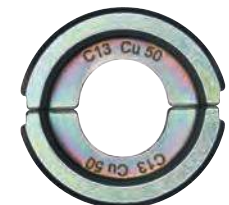

⑥



⑦



⑧



Matryce do M18 HCCT 109/42

Typ	Kształt	Rozmiar przewodu (mm ²)	Oznaczenie końcówki kablowej	Opis	Ilość w op.	Min. zam.	Numer Artykułu	Kod EAN
① NF C 20-130 do końcówek miedzianych	Hex	16	16	NF13 Cu 16	1	1	4932459453	4058546011147
		25	25	NF13 Cu 25	1	1	4932459454	4058546011154
		35	35	NF13 Cu 35	1	1	4932459455	4058546011161
		50	50	NF13 Cu 50	1	1	4932459456	4058546011178
		70	70	NF13 Cu 70	1	1	4932459457	4058546011185
		95	95	NF13 Cu 95	1	1	4932459458	4058546011192
		120	120	NF13 Cu 120	1	1	4932459459	4058546011208
		150	150	NF13 Cu 150	1	1	4932459460	4058546011215
		185	185	NF13 Cu 185	1	1	4932459461	4058546011222
		240	240	NF13 Cu 240	1	1	4932459462	4058546011239
		300	300	NF13 Cu 300	1	1	4932459463	4058546011246
② DIN 46235 do miedzianych końcówek kablowych oraz konektorów (DIN 46267)	Hex	16	8	DIN13 Cu 16	1	1	4932459465	4058546011260
		25	10	DIN13 Cu 25	1	1	4932459466	4058546011277
		35	12	DIN13 Cu 35	1	1	4932459467	4058546011284
		50	14	DIN13 Cu 50	1	1	4932459468	4058546011291
		70	16	DIN13 Cu 70	1	1	4932459469	4058546011307
		95	18	DIN13 Cu 95	1	1	4932459470	4058546011314
		120	20	DIN13 Cu 120	1	1	4932459471	4058546011321
		150	22	DIN13 Cu 150	1	1	4932459472	4058546011338
		185	25	DIN13 Cu 185	1	1	4932459473	4058546011345
		240	28	DIN13 Cu 240	1	1	4932459474	4058546011352
		300	32	DIN13 Cu 300	1	1	4932459475	4058546011369
③ Rurowe końcówki i konektory	Hex	16	16	R13 Cu 16	1	1	4932459494	4058546011550
		25	25	R13 Cu 25	1	1	4932459495	4058546011567
		35	35	R13 Cu 35	1	1	4932459496	4058546011574
		50	50	R13 Cu 50	1	1	4932459497	4058546011581
		70	70	R13 Cu 70	1	1	4932459498	4058546011598
		95	95	R13 Cu 95	1	1	4932459499	4058546011604
		120	120	R13 Cu 120	1	1	4932459500	4058546011611
		150	150	R13 Cu 150	1	1	4932459501	4058546011628
		185	185	R13 Cu 185	1	1	4932459502	4058546011635
		240	240	R13 Cu 240	1	1	4932459503	4058546011642
		300	300	R13 Cu 300	1	1	4932459504	4058546026769
④ Miedziane końcówki (DIN 46234, DIN 46230, DIN 46341)	Półokrągłe nacięte	16	16	Q13 CU 16	1	1	4932459477	4058546011383
		25	25	Q13 CU 25	1	1	4932459478	4058546011390
		35	35	Q13 CU 35	1	1	4932459479	4058546011406
		50	50	Q13 CU 50	1	1	4932459480	4058546011413
		70	70	Q13 CU 70	1	1	4932459481	4058546011420
		95	95	Q13 CU 95	1	1	4932459482	4058546011437

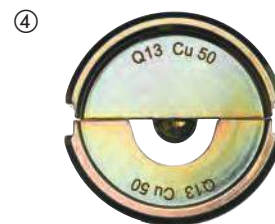
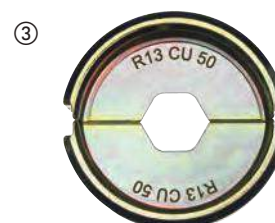
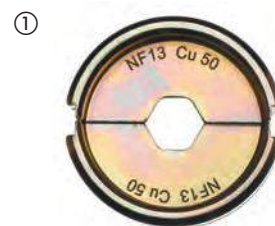

Zestawy matryc do zaciskania

Opis	Ilość w op.	Min. zam.	Numer Artykułu	Kod EAN
Zestaw matryc DIN22 Cu do M18 HCCT				
① Matryce 16, 25, 35, 50, 70, 95, 120, 150, 185, 240 & 300 mm ² w skrzynce do transportu i przechowywania.	11	1	4932471997	4058546298968
Zestaw matryc DIN22 Al do M18 HCCT				
② Matryce 16/25, 35, 50, 70, 95/120, 150, 185, 240 & 300 mm ² w skrzynce do transportu i przechowywania.	9	1	4932471998	4058546298975
Zestaw matryc R22 Cu do M18 HCCT				
③ Matryce 16, 25, 35, 50, 70, 95, 120, 150, 185, 240 & 300 mm ² w skrzynce do transportu i przechowywania.	11	1	4932471999	4058546298982
Zestaw matryc DIN13 Cu do M18 HCCT109/42				
④ Matryce 16, 25, 35, 50, 70, 95, 120, 150, 185, 240 & 300 mm ² w skrzynce do transportu i przechowywania.	11	1	4932472000	4058546323967
Zestaw matryc DIN13 AL do M18 HCCT109/42				
⑤ Matryce 16/25, 35, 50, 70, 95/120, 150, 185, 240 & 300 mm ² w skrzynce do transportu i przechowywania.	9	1	4932472001	4058546323974
Zestaw matryc R13 CU do M18 HCCT109/42				
⑥ Matryce 16, 25, 35, 50, 70, 95, 120, 150, 185, 240 & 300 mm ² w skrzynce do transportu i przechowywania.	11	1	4932472002	4058546323981

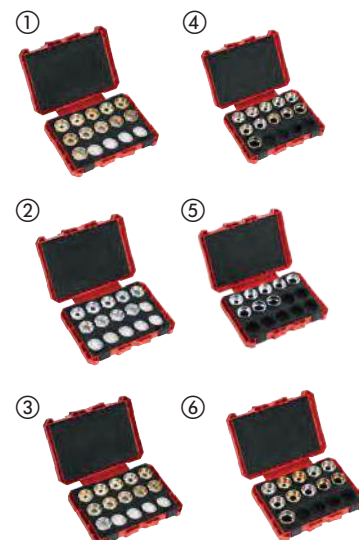

Akcesoria systemowe - Obcinak do rur / obcinak do kabli

Opis	Ilość w op.	Min. zam.	Numer Artykułu	Kod EAN
① M12 Kółko tnące (2szt)	2	1	48380010	045242159710
② Ostrze obcinaka do kabli.	1	1	4932430070	4002395377312
Ostrze noża PEX dla C12 PPC.	1	1	4931441978	4002395179268
Ostrza do przecinarki do cięcia stalowych rur M12™ RAPTOR™ - 2 sztuki	2	1	4932479243	4058546370374



Cięcie kabli- Akcesoria systemowe

Akcesoria systemowe - ostrza do nożyc do kabli pasujące do M18™ HCCAC / M18™ HCCS

Opis	Ilość w op.	Min. zam.	Numer Artykułu	Kod EAN
① Szczypka do cięcia kabli i zestaw noży do cięcia kabli transmisyjnych ze stali aluminiowej	1	1	49162773	045242350070
② Wymienne ostrza tnące do ACSR-szczypki.	1	1	48440412	045242355235
Szczypce do cięcia kabli i ostrza do cięcia miedzi / aluminium. Kabel linkowy do miedzi / aluminium o średnicy do 4 x 50 mm ² , 1 x 500 mm ² w aluminium i 1 x 400 mm ² w miedzi. Nie nadaje się do kabla drobnego / bardzo elastycznego.	1	1	4932430839	4002395385010
① Wymienne ostrza do nożyc do kabli do miedzi i aluminium.	1	1	4932464498	4058546224431
① Szczypki do cięcia kabli opancerzonych do M18 HCC	1	1	4932464867	4058546228125
② Wymienne ostrza do cięcia kabli opancerzonych	1	1	4932464868	4058546228132
① Szczypki z ostrzami do cięcia kabli z linki	1	1	49162778	045242505722
② Wymienne ostrza do cięcia kabli z linki	1	1	48442778	045242505739
① Szczypki z ostrzem do cięcia kabli z linki	1	1	49162777	045242505449
② Ostrze do cięcia kabli z linki	1	1	48442777	045242505456



Szczypki tnące do zaciskarki M18 HCCT

Opis	Ilość w op.	Min. zam.	Numer Artykułu	Kod EAN
Szczypka tnąca do kabli Cu/Al	1	1	4932464497	4058546224424



Akcesoria systemowe - ostrza do nożyc do kabli pasujące do M18™ HCC75

Opis	Ilość w op.	Min. zam.	Numer Artykułu	Kod EAN
Komplet ostrzy do M18 HCC75.	1	1	49162774	045242486663



Akcesoria systemowe - ostrza do nożyc do kabli pasujące do M18™ HCC45

Opis	Ilość w op.	Min. zam.	Numer Artykułu	Kod EAN
Komplet ostrzy do M18 HCC45.	1	1	49162775	045242486632



Matryce do obcinania do prętów gwintowanych M18 BLTRC

Opis	Ilość w op.	Min. zam.	Numer Artykułu	Kod EAN
Matryce do obcinania do prętów gwintowanych M18 BLTRC	2	1	4932471372	4058546290009



M18 FUEL™ przeciąganie przewodów- Akcesoria systemowe

Bębny z linką stalową

Opis	Ilość w op.	Min. zam.	Numer Artykułu	Kod EAN
Bęben 36 m z linką stalową	1	1	48445176	4058546326432
Bęben 73 m z linką stalową	1	1	48445178	4058546326449



Bębny z linką antystatyczną

Opis	Ilość w op.	Min. zam.	Numer Artykułu	Kod EAN
Bęben 30 m z linką antystatyczną	1	1	48445195	4058546326463
Bęben 60 m z linką antystatyczną	1	1	48445197	4058546326470



Hydrauliczna otwornica- Akcesoria systemowe

Akcesoria systemowe - przebijak z wykrojnikami

Nadaje się do miękkiej stali i aluminium o gr. do 3 mm.

Nadaje się także do stali nierdzewnej o gr. do 2,5 mm.



Ø (mm)	Standardowy wymiar gwintu pancernego PG	Standardowy wymiar metryczny ISO	Ilość w op.	Min. zam.	Wykrojnik		Matryca	
					Numer Artykułu	Kod EAN	Numer Artykułu	Kod EAN
16.2		M 16	1	1	4932430841	4002395385034	4932430913	4002395385751
20.4	PG 13.5	M 20	1	1	4932430842	4002395385041	4932430914	4002395385768
22.5	PG 16 1/2"		1	1	4932430843	4002395385058	4932430915	4002395385775
25.4		M 25	1	1	4932430844	4002395385065	4932430916	4002395385782
28.3	PG 21 1/2"		1	1	4932430845	4002395385072	4932430917	4002395385799
32.5		M 32	1	1	4932430846	4002395385089	4932430918	4002395385805
40.5		M 40	1	1	4932430847	4002395385096	4932430919	4002395385812
50.5		M 50	1	1	4932430848	4002395385102	4932430920	4002395385829
63.5		M 63	1	1	4932430849	4002395385119	4932430921	4002395385836

Końcówka gwintowana 49162680 Ø 11,1 mm: wymaga wstępnego zawiercenia wiertłem Ø 11,3 - 11,5 mm lub wiertłem stopniowym.

Końcówka gwintowana 49162681 Ø 19 mm: wymaga wstępnego zawiercenia wiertłem Ø 19,5 - 20 mm lub wiertłem stopniowym.

Opis	Ilość w op.	Min. zam.	Numer Artykułu	Kod EAN
Adapter HKP 1	1	1	49162685	045242337965

Pompa hydrauliczna- Akcesoria systemowe

Przedłużacz 1.8 m do pilota sterowania

Do użytku z M18™ FORCE LOGIC™ HUP700

Kategoria ochrony IP 67 umożliwia pracę w trudnych warunkach pogodowych

Możliwość podłączenia złącza żeńskiego do męskiego w celu przedłużenia zasięgu urządzenia do 7.3 m

Opis	Ilość w op.	Min. zam.	Numer Artykułu	Kod EAN
Przedłużacz 1.8 m do pilota sterowania do M18™ HUP	1	1	49122775	4058546326487



Olej hydrauliczny

Olej (1 L) do M18™ FORCE LOGIC™ HUP700

Zapewnia pełną wydajność i niezawodne użytkowanie w ekstremalnych warunkach środowiskowych od -18°C do 50°C

Opis	Ilość w op.	Min. zam.	Numer Artykułu	Kod EAN
Olej (1 L) do M18™ HUP700	1	1	4932472004	4058546324001



Uchwyt

Do użytku z M18™ FORCE LOGIC™ M18™ HUP700

Przedłużany uchwyt i gumowa powierzchnia ochronna

Możliwość obsługi pompy z dwóch stron dzięki specjalnie zaprojektowanym, symetrycznym pierścieniom

Utrzymuje pompę w idealnej pozycji umożliwiając obsługę pompy

Standardowy rozmiar pierścieni podnoszących umożliwia używanie produktu z dostępnymi na rynku hakami do zawieszania

Opis	Ilość w op.	Min. zam.	Numer Artykułu	Kod EAN
Uchwyt do zamocowania M18™ HUP700	1	1	49122776	045242535231



Narzędzia rozszerzające- Akcesoria systemowe

Głowice rozszerzające

Opis	Średnica rury (mm)	Grubość ścianki	Ciśnienie w	Odpowiedni	Ilość w op.	Min. zam.	Numer Artykułu	Kod EAN
PXPH9-144/8	9.9	1.1	4/8	M12, M18	1	1	4932430102	4002395377633
PXPH12I-14	12	1.7/ 1.8/ 2	6-10	M12, M18	1	1	4932352716	4002395373741
PXPH15N-14	14 / 15	2.5	6-10	M12, M18	1	1	4932352727	4002395373857
PXPH16I-1406	16	1.5/ 1.8	6	M12, M18	1	1	4932430103	4002395377640
PXPH16I-1410	16	1.8/ 2.0/ 2.2	10	M12, M18	1	1	4932352717	4002395373758
PXPH18N-14	17 / 18	2.5	6-10	M12, M18	1	1	4932352728	4002395373864
PXPH20I-1406	20	1.9/ 2.0/ 2.3	6, (8 bar - Ø 2.3 mm)	M12, M18	1	1	4932352718	4002395373765
PXPH20I-1410	20	2.8	10	M12, M18	1	1	4932352719	4002395373772
PXPH20I-2506	20	1.9/ 2.0/ 2.3	6, (8 bar - Ø 2.3 mm)	M18	1	1	4932352733	4002395373918
PXPH20I-2510	20	2.8	10	M18	1	1	4932352748	4002395374069
PXPH22N-14	22	3	6-10	M12, M18	1	1	4932352729	4002395373871
PXPH25I-1406	25	2.3	6	M12, M18	1	1	4932352720	4002395373789
PXPH25I-1410	25	3.5	10	M12, M18	1	1	4932352721	4002395373796
PXPH25I-2506	25	2.3	6	M18	1	1	4932352722	4002395373802
PXPH25I-2510	25	3.5	10	M18	1	1	4932352749	4002395374076
PXPH28N-14	28	4	6-10	M12, M18	1	1	4932352730	4002395373888
PXPH32I-1406	32	2.9	6	M12, M18	1	1	4932472273	4058546339197
PXPH32I-25	32	2.9/ 4.4	6-10	M18	1	1	4932352724	4002395373826
PXPH40I-2506	40	3.7	6	M18	1	1	4932352725	4002395373833
PXPH 40I - 2510	40	5.5	10	M18 FXP	1	1	4932479581	4058546373757
PXPH 40I - 5606	40	3.7	6-10	M18 BLPXPL	1	1	4932451396	4002395160884
PXPH 50I - 25	50	4.6/ 6.9	6-10	M18 FXP	1	1	4932479582	4058546373764
PXPH 50I - 5606	50	4.6	6-10	M18 BLPXPL	1	1	4932451397	4002395160891
PXPH 63I - 5606	63	5.8	6-10	M18 BLPXPL	1	1	4932451398	4002395158102
PXPH 75I - 5606	75	6.8	6-10	M18 BLPXPL	1	1	4932451399	4002395158119
Smar								
Zawartość tuby: 50 g. Do smarowania głowic stożkowych i rozpierających.					1	1	4932352726	4002395373840
Smar do głowic stożkowych i rozpierających 40/50 mm								
Zawartość tuby 150 g. Smar do głowic stożkowych i rozpierających 40/50 mm.					1	1	4932479835	4058546376291







GAMA SZCZEK ZACISKOWYCH

profil	Producenci armatury rurowej	kompatybilne z	rozmiar	bateria	opis	Art. nr. 4932			zdjęcia
M	Geberit: Mapress	M12 HPT	M12	M12	J12-M12	430243			
			M15	M12	J12-M15	430245			
			M18	M12	J12-M18	430247			
			M22	M12	J12-M22	430249			
			M28	M12	J12-M28	430251			
		M35	M12	J12-M35	430253				
		M18 ONEBLHPT & M18 BLHPT	M12	M18	J18-M12	430244			
			M15	M18	J18-M15	430246			
			M18	M18	J18-M18	430248			
			M22	M18	J18-M22	430250			
			M28	M18	J18-M28	430252			
			M35	M18	J18-M35	430254			
			M42	M18	RJ18-M42	430255			
		M54	M18	RJ18-M54	430256				
		Adapter	M18	RJA-1 adapter	430307				
		M18 BLHPTXL	M76,1	M18	RJ18XL-M76,1	479458			
			M88,9	M18	RJ18XL-M88,9	479459			
			M108	M18	RJ18XL-M108	479460			
Adapter	M18		RJAXL-1 adapter	479451					
Adapter	M18	RJAXL-2 adapter	479452						





profil	Producenci armatury rurowej	kompatybilne z	rozmiar	bateria	opis	Art. nr. 4932			zdjęcia
V	Viega Comap IBP Sanha: Nirosan (op til 54 mm)	M12 HPT	V12	M12	J12-V12	430260			
			V15	M12	J12-V15	430262			
			V18	M12	J12-V18	430264			
			V22	M12	J12-V22	430266			
			V28	M12	J12-V28	430268			
			V35	M12	J12-V35	430270			
		M18 ONEBLHPT & M18 BLHPT	V12	M12	J18-V12	430261			
			V15	M12	J18-V15	430263			
			V18	M18	J18-V18	430265			
			V22	M18	J18-V22	430267			
			V28	M18	J18-V28	430269			
			V35	M18	J18-V35	430271			
			V42	M18	RJ18-V42	430272			
			V54	M18	RJ18-V54	430273			
			Adapter	M18	RJA-1 adapter	430307			
			V76,1	M18	RJ18XL-V76,1	479455			
			V88,9	M18	RJ18XL-V88,9	479456			
			V108	M18	RJ18XL-V108	479457			
Adapter	M18	RJAV-2	479604						



profil	Producenci armatury rurowej	kompatybilne z	rozmiar	bateria	opis	Art. nr. 4932			zdjęcia
U	ALB Uponsor: Unipipe, Airpipe Kann: Kann-therm Wavin: Press-Systeme Altech Alupez Fränkische: Alpex F50 Profi DW Verbundrohr: Multitubo IBP:>B< Flex KE Kelit: Kelit Kelox: Jupiter: Heizsystem	M12 HPT	U16	M12	J12-U16	430293			
			U20	M12	J12-U20	430297			
			U25	M12	J12-U25	430299			
			U32	M12	J12-U32	430301			
		M18 ONEBLHPT & M18 BLHPT	U40	M12	J12-U40	430303			
			U16	M18	J18-U16	430294			
			U20	M18	J18-U20	430298			
			U25	M18	J18-U25	430300			
			U32	M18	J18-U32	430302			
			U40	M18	RJ18-U40	430304			
			U50	M18	RJ18-U50	430305			
			U63	M18	RJ18-U63	430306			
			Adapter	M18	RJA-1 adapter	430307			

GAMA SZCZEK ZACISKOWYCH

profil	Producenci armatury rurowej	kompetybilne z	rozmiar	bateria	opis	Art. nr. 4932				zdjęcia
G	Geberit: Mepla & Mepla Therm	M12 HPT 	G16	M12	J12-G16	464217				
			G20	M12	J12-G20	464218				
			G25	M12	J12-G25	464219				
			G32	M12	J12-G32	464220				
			G40	M12	J12-G40	464221				
		M18 ONEBLHPT & M18 BLHPT 	G16	M18	J18-G16	464544				
			G20	M18	J18-G20	464545				
			G26	M18	J18-G25	464546				
			G32	M18	J18-G32	464547				
			G40	M18	J18-G40	464548				
G50	M18	J18-G50	464549							

profil	Producenci armatury rurowej	kompetybilne z	rozmiar	bateria	opis	Art. nr. 4932				zdjęcia
TH	ALB Comap Fränkische Henco (TH14 - TH26) IPA Sanha Tiemme	M12 HPT 	TH16	M12	J12-TH16	430276				
			TH20	M12	J12-TH20	430280				
			TH25	M12	J12-TH25	430282				
			TH26	M12	J12-TH26	430283				
			TH32	M12	J12-TH32	430285				
			TH40	M18	J12-TH40	430287				
		M18 ONEBLHPT & M18 BLHPT 	TH16	M18	J18-TH16	430277				
			TH20	M18	J18-TH20	430281				
			TH25	M18	J18-TH25	430355				
			TH26	M18	J18-TH26	430284				
			TH32	M18	J18-TH32	430286				
			TH40	M18	RJ18-TH40	430288				
			TH50	M18	RJ18-TH50	430289				
			TH63	M18	RJ18-TH63	430290				
Adapter	M18	RJA-1 adapter	430307							





profil	Producenci armatury rurowej	kompetybilne z	rozmiar	bateria	opis	Art. nr. 4932				zdjęcia
Viega Mega Press		M18 ONEBLHPT & M18 BLHPT 	1/2"	M18	J18-MP1/2"	479442				
			3/4"	M18	J18-MP3/4"	479443				
			1"	M18	J18-MP1"	479444				
			1 1/4"	M18	J18-MP 1/4" (requires ring jaw adaptor RJA - 1)	479445				
			1 1/2"	M18	J18-MP1/2" (requires ring jaw adaptor RJA - 1)	479446				
			2"	M18	J18-MP2" (requires ring jaw adaptor RJA - 1)	479447				
		M18 BLHPTXL 	2 1/2"	M18	RJ18XL-MP2 1/2" (requires ring jaw adaptor RJAXL - 1)	479448				
			3"	M18	RJ18XL-MP3 (requires ring jaw adaptor RJAXL - 1)	479449				
			4"	M18	RJ18XL-MP4 (requires ring jaw adaptor RJAXL - 1)	479450				
			Adapter	M18	RJAXL-1 adapter	479451				

profil	Producenci armatury rurowej	kompetybilne z	rozmiar	bateria	opis	Art. nr. 4932				zdjęcia
FF	Geberit Flowfit	M12 HPT 	16 - 40	M12	J12 16-40MM FLOWFIT	480981				
			16 - 40	M18	J18 16-40MM FLOWFIT	480982				
		50 - 75	M18	J18 50-75MM FLOWFIT	480983					

GAMA SZCZEK ZACISKOWYCH

profil	Producenci armatury rurowej	kompatybilne z	rozmiar	bateria	opis	Art. nr. 4932	zdjęcia
M	Geberit: Mapress	M12 HPT 	M12	M12	J12-M12G	480879	 
			M15	M12	J12-M15G	480880	
			M18	M12	J12-M18G	480881	
			M22	M12	J12-M22G	480882	
			M28	M12	J12-M28G	480883	
			M38	M12	J12-M35G	480884	
		M18 ONEBLHPT & M18 BLHPT 	M12	M18	J18-M12G	480885	 
			M15	M18	J18-M15G	480886	
			M18	M18	J18-M18G	480887	
			M22	M18	J18-M22G	480888	
			M28	M18	J18-M28G	480889	
			M35	M18	J18-M35G	480890	

profil	Producenci armatury rurowej	kompatybilne z	rozmiar	bateria	opis	Art. nr. 4932	zdjęcia
G	Geberit: Mepla	M12 HPT 	G16	M12	J12-G16G	480891	 
			G20	M12	J12-G20G	480892	
			G26	M12	J12-G26G	480893	
			G32	M12	J12-G32G	480894	
			G40	M12	J12-G40G	480895	
		M18 ONEBLHPT & M18 BLHPT 	G16	M18	J18-G16G	480896	   
			G20	M18	J18-G20G	480897	
			G26	M18	J18-G26G	480898	
			G32	M18	J18-G32G	480899	
			G40	M18	J18-G40G	480900	
			G50	M18	J18-G50G	480901	
			G63	M18	RJ18-G63G (Requires RJA-G)	480966	
			G75	M18	RJ18-G75G (Requires RJA-G)	480967	
			Adapter	M18	RJA-G adapter	480968	

profil	Producenci armatury rurowej	kompatybilne z	rozmiar	bateria	opis	Art. nr. 4932	zdjęcia
BMP	Conex & Bänninger >B< MaxiPro	M12 HPT 	1/4"	M12	J12-BMP 1/4"	493155	 
			3/8"	M12	J12-BMP 3/8"	493156	
			1/2"	M12	J12-BMP 1/2"	493157	
			5/8"	M12	J12-BMP 5/8"	493158	
			3/4"	M12	J12-BMP 3/4"	493159	
			7/8"	M12	J12-BMP 7/8"	493160	
			1"	M12	J12-BMP 1"	493161	
			1 1/8"	M18	J12-BMP 1 1/8"	493162	
			M18 ONEBLHPT & M18 BLHPT 	1/4"	M18	J18-BMP 1/4"	
		3/8"		M18	J18-BMP 3/8"	493164	
		1/2"		M18	J18-BMP 1/2"	493165	
		5/8"		M18	J18-BMP 5/8"	493166	
		3/4"		M18	J18-BMP 3/4"	493167	
		7/8"		M18	J18-BMP 7/8"	493168	
		1"		M18	J18-BMP 1"	493169	
		1 1/8"		M18	J18-BMP 1 1/8"	493170	



**ZESKANUJ KOD QR, ŻEBY ZOBACZYĆ
GAMĘ AKCESORIÓW DO PRZEPYCHACZY**



Akcesoria systemowe do przepychaczy

Opis	Pasuje do przepychaczy M12BDC6, M12 BDC8	Pasuje do przepychaczy M18 FDCPF8, M18 FDCPF10	Pasuje do przepychaczy M18 FFSDC16, M18 FFSDC13, M18 FFSDC10	Pasuje do przepychaczy MXF LSDP	Numer Artykułu	Kod EAN
① Spirala do M18FS 16 mm x 15 m			✓		48532775	045242513109
Spirala 6 mm x 7,6 m, końcówka prosta	✓				48532573	045242471270
Spirala 8 mm x 7,6 m, końcówka ruchoma	✓				48532572	045242364206
Spirala 6 mm x 7,6 m, końcówka ruchoma	✓				48532574	045242471287
Spirala 6 mm x 10,5 m końcówka prosta		✓			48532671	045242482740
Spirala 6 mm x 15 m końcówka prosta		✓			48532672	045242482757
Spirala 8 mm x 7,6 m, końcówka prosta	✓				48532571	045242364213
② Spirala 8 mm x 10,5 m końcówka prosta			✓		48532673	045242482764
Spirala 8 mm x 15 m końcówka prosta			✓		48532674	045242482771
Spirala 10 mm x 10,5 m końcówka prosta			✓		48532675	045242482788
Spirala 6 mm x 7,6 m, końcówka prosta + bęben	✓				48532581	045242480586
Spirala 8 mm x 7,6 m, końcówka ruchoma + bęben	✓				48532582	045242480593
Spirala 8 mm x 7,6 m, końcówka prosta + bęben	✓				48532583	045242480609
Spirala 6 mm x 7,6 m, końcówka ruchoma + bęben	✓				48532584	045242480616
Spirala do M18FS 8 mm x 23 m końcówka prosta			✓		48532772	045242513079
Spirala do M18FS 10 mm x 15 m			✓		48532773	045242513086
Spirala do M18FS 13 mm x 15 m			✓		48532774	045242513093
Sprężyna 16 mm x 7,6 m z końcówką wewn.				✓	4932471701	4058546296001
Sprężyna 16 mm x 15,2 m z końcówką wewn.				✓	4932471702	4058546296018
③ Sprężyna 20 mm x 7,6 m z końcówką wewn.				✓	4932471703	4058546296025
Sprężyna 20 mm x 15,2 m z końcówką wewn.				✓	4932471704	4058546296032
Sprężyna 16 mm x 60 cm z końcówką kotwiącą				✓	4932471707	4058546296063
Sprężyna 16 mm x 60 cm z końcówką prowadzącą				✓	4932471708	4058546296070
Sprężyna 20 mm x 600 mm z końcówką prowadzącą				✓	4932471709	4058546296087
④ Końcówka butelkowa do sprężyn 10, 13, 16 mm		✓	✓		48532681	045242503803
Końcówka nożycowa 25mm		✓	✓		48532684	045242503834
⑤ Końcówka z nożami rozchylanymi średnia do sprężyn 10 mm, 13 mm, 16 mm					48532789	045242006137
Końcówka łańcuchowa 75 mm do sprężyn 16 mm i 20 mm				✓	48532837	4058546323448
⑥ Końcówka łańcuchowa 100 mm do sprężyn 16 mm i 20 mm				✓	48532838	4058546323455
⑦ Końcówka odchylana do spiral 10, 13, 16 mm		✓	✓		48532682	045242503810
Końcówka w kształcie kropli do M18FS		✓	✓		48532787	045242006113
⑧ Końcówka spiralna stożkowa do sprężyn 16 mm i 20 mm				✓	48532831	4058546323387
Końcówka rozszerzona do sprężyn 10, 13, 16 mm		✓	✓		48532786	045242006106
Zestaw końcówek 5 szt. do sprężyn 10, 13, 16 mm		✓	✓		48532685	045242503841
⑨ Zestaw 5 końcówek do sprężyn 10, 13, 16 mm		✓	✓		48532790	045242006144
Zestaw końcówek do sprężyn 16mm, 20mm - 9 elementów				✓	48532840	4058546296131
Końcówka do przebijania mała do sprężyn 16mm i 20 mm				✓	48532835	4058546323424
⑩ Końcówka do przebijania średnia do sprężyn 16 mm i 20 mm				✓	48532836	4058546323431
Końcówka z nożami rozchylanymi 75 mm do sprężyn 16 mm i 20 mm				✓	48532832	4058546323394
⑪ Końcówka z nożami rozchylanymi 100 mm do sprężyn 16 mm i 20 mm				✓	48532833	4058546323400
Końcówka z nożami rozchylanymi 150 mm do sprężyn 16 mm i 20 mm				✓	48532834	4058546323417
⑫ Końcówka łopatkowa 25mm do spiral 10, 13, 16 mm		✓	✓		48532683	045242503827
Końcówka łopatkowa 38 mm do spiral 10, 13, 16 mm		✓	✓		48532788	045242006120
⑬ Końcówka spiralna prosta do sprężyn 16 mm i 20 mm				✓	48532830	4058546323370
Automatyczny system podawania sprężyny SWITCH PACK™ do M18 FFSDC wolnostojących przepychaczy do rur ze sprężyną			✓		4932471993	4058546298920
⑮ Wąż prowadzący automatycznego systemu podawania sprężyny SWITCH PACK™			✓		4932471994	4058546298937
⑯ Jednostka podstawowa automatycznego systemu podawania sprężyny SWITCH PACK™			✓		4932478225	4058546344023
⑰ Bęben wymienny SWITCH PACK™ do M18 FFSDC			✓		4932464277	4058546222222
⑱ Wąż prowadzący do MXFLSDP				✓	4932478110	4058546340421
⑲ Pin do odłączania końcówek sprężyn		✓	✓	✓	4932471717	4058546296162



Akcesoria systemowe do przepychaczy segmentowych

Opis	Pasuje do przepychacza segmentowego M18 FCSSM	Pasuje do przepychacza segmentowego M18 FSSM	Numer Artykułu	Kod EAN	
Sprężyna 16 mm x 2,3 m z końcówką ze śrubą z kulką	✓		4932478413	4058546346041	① 
Sprężyna 16 mm x 2,3 m z końcówką ze śrubą z kulką	✓		4932478414	4058546346058	② 
Sprężyna 22 mm x 4,5 m z końcówką ze śrubą z kulką	✓	✓	4932478415	4058546346065	③ 
① Sprężyna 22 mm x 4,5 m z końcówką ze śrubą z kulką	✓	✓	4932471712	4058546296117	③ 
Zestaw 7 szt. sprężyn z końcówką ze śrubą z kulką 22 mm x 4,5 m	✓	✓	4932471713	4058546296124	③ 
Sprężyna 32 mm x 4,5 m z końcówką ze śrubą z kulką		✓	4932471710	4058546296094	④ 
Sprężyna Heavy Duty 32 mm x 4,5 m z końcówką ze śrubą z kulką		✓	4932471711	4058546296100	④ 
② Końcówka w kształcie kroplic wygięta do sprężyn 16 mm	✓		48533811	4058546346133	④ 
② Końcówka w kształcie kroplic prosta do sprężyn 16 mm	✓		48533812	4058546346126	④ 
Końcówka spiralna stożkowa do sprężyn 16 mm	✓		48533813	4058546346140	⑤ 
Końcówka spiralna stożkowa mała do sprężyn 22 mm	✓	✓	48533828	4058546346089	⑤ 
③ Końcówka spiralna stożkowa do przewodów 22 mm	✓	✓	48533831	4058546323479	⑤ 
Końcówka spiralna stożkowa do przewodów 32 mm		✓	48534831	4058546323561	⑤ 
Końcówka do przebijania, ekstramała, do sprężyn 16 mm	✓		48533814	4058546346157	⑥ 
Końcówka do przebijania mała do sprężyn 16 mm	✓		48533815	4058546346164	⑥ 
Końcówka do przebijania mała do sprężyn 22 mm	✓	✓	48533827	4058546346096	⑥ 
④ Końcówka do przebijania do przewodów 22 mm - mała	✓	✓	48533835	4058546323516	⑥ 
Końcówka do przebijania do przewodów 22 mm - średnia	✓	✓	48533836	4058546323523	⑥ 
Końcówka do przebijania do przewodów 32 mm - średnia		✓	48534835	4058546323608	⑥ 
Końcówka do przebijania do przewodów 32 mm - średnia		✓	48534836	4058546323615	⑥ 
⑤ Końcówka sprężynowa do sprężyn 16 mm	✓		48533816	4058546346171	⑦ 
Końcówka z nożami rozchylanymi 50 mm do sprężyn 22 mm	✓	✓	48533825	4058546346119	⑧ 
Końcówka z nożami rozchylanymi 75 mm do przewodów 22 mm	✓	✓	48533832	4058546323486	⑧ 
Końcówka z nożami rozchylanymi 100 mm do przewodów 22 mm	✓	✓	48533833	4058546323493	⑧ 
⑥ Końcówka z nożami rozchylanymi 150 mm do przewodów 22 mm	✓	✓	48533834	4058546323509	⑧ 
Końcówka z nożami rozchylanymi 75 mm do przewodów 22 mm	✓	✓	48534832	4058546323578	⑧ 
Końcówka z nożami rozchylanymi 100 mm do przewodów 32 mm	✓	✓	48534833	4058546323585	⑧ 
Końcówka z nożami rozchylanymi 150 mm do przewodów 32 mm	✓	✓	48534834	4058546323592	⑧ 
Końcówka spiralna stożkowa mała do sprężyn 22 mm	✓	✓	48533829	4058546346072	⑨ 
⑦ Końcówka spiralna prosta do przewodów 22 mm	✓	✓	48533830	4058546323462	⑨ 
Końcówka spiralna prosta do przewodów 32 mm		✓	48534830	4058546323554	⑨ 
Końcówka łańcuchowa 75 mm do przewodów 22 mm	✓	✓	48533837	4058546323530	⑩ 
⑧ Końcówka łańcuchowa 100 mm do przewodów 22 mm	✓	✓	48533838	4058546323547	⑩ 
Końcówka łańcuchowa 75 mm do przewodów 32 mm		✓	48534837	4058546323622	⑩ 
Końcówka łańcuchowa 100 mm do przewodów 32 mm		✓	48534838	4058546323639	⑩ 
⑨ Zestaw końcówek do segmentowego przepychacza do rur do przewodu 22 mm: końcówka prosta spiralna, końcówka spiralna stożkowa, końcówka z nożami rozchylanymi 75, 100 i 150 mm, końcówka do przebijania mała i średnia, końcówka łańcuchowa 75 i 100 mm	✓	✓	48533840	4058546296148	⑪ 
⑨ Zestaw końcówek do segmentowego przepychacza do rur do przewodu 32 mm: końcówka prosta spiralna, końcówka spiralna stożkowa, końcówka z nożami rozchylanymi 75, 100 i 150 mm, końcówka do przebijania mała i średnia, końcówka łańcuchowa 75 i 100 mm		✓	48534839	4058546296155	⑪ 
Krótki wąż prowadzący do kompaktowego przepychacza segmentowego do rur FCSSM	✓		4932478410	4058546346010	⑫ 
⑩ Średni wąż prowadzący do kompaktowego przepychacza segmentowego do rur FCSSM	✓		4932478409	4058546346003	⑫ 
Długa rura osłonowa do FSSM		✓	4932471720	4058546296193	⑫ 
Bęben na sprężyny 16 mm	✓		4932478412	4058546346034	⑫ 
⑪ Bęben na sprężyny 22 mm	✓	✓	4932478411	4058546346027	⑫ 
Bęben transportowy do spiral 32 mm		✓	4932471719	4058546296186	⑫ 
⑫ Pin do odłączania końcówek sprężyn	✓	✓	4932471717	4058546296162	⑫ 

System akcesoriów - kamery inspekcyjne

Wszystkie przewody przedłużające są bryzgoszczelne i pyłoszczelne.

Przedłużki są zamocowane pomiędzy główną kamerą a standardowo dostarczonym kablem.

Opis	Długość kabla (m)	Średnica kabla (mm)	Pasuje do kamer inspekcyjnych	Ilość w op.	Min. zam.	Numer Artykułu	Kod EAN
Przedłużający kabel. Można połączyć maksymalnie 3 kable przedłużające.	0.9	17	C12 IC	1	1	48530110	045242157747
① Przedłużający kabel. Można połączyć maksymalnie 5 kabli przedłużających.	0.9	17	C12 AVD, C12 AVA	1	1	48530141	045242216529
Wymienny kabel kamery analogowej.	0.9	9.5	C12 AVD, C12 AVA	1	1	4931419517	4002395828234
Przewód wymienny 1m do M12 IC AV3.	1	12	M12 IC AV3	1	1	48530150	045242344208
Przewód wymienny 3m do M12 IC AV3.	3	12	M12 IC AV3	1	1	48530151	045242344222
② Przewód z ruchomą głowicą 1 m.	1	12	M12 IC AV3	1	1	48530155	045242344215
③ Zestaw płóz do M18 SIC36	-	-	M18 SIC36	1	1	4931473616	4058546354923
④ Zestaw płóz M18™ SIC60	-	-	M18 SIC60	1	1	4931473638	4058546355142
⑤ Zestaw uziemiający M18™ SISH	-	-	M18 SISH	1	1	4931473526	4058546354022

①



②



③



④



⑤



Noże zapasowe do gwintownicy

Wysokowydajne noże do gwintownicy zapewniają doskonałe gwinty i długotrwałą wydajność w połączeniu z gwintownicami MILWAUKEE®

Narzynki dostępne są w dwóch typach geometrii gwintu: BSPT (British Standard Pipe Taper) oraz NPT (National Taper Pipe)

Noże są dostępne w dwóch różnych gatunkach: matryce ze stopu zapewniające długotrwałe działanie na rurach czarnych i ocynkowanych oraz matryce HS zapewniające najlepszą wydajność na rurach ze stali nierdzewnej

Jeden zestaw zawiera 4 pojedyncze wykrojniki, które są potrzebne do wyposażenia jednej głowicy

Opis	Thread size [inch]	Ilość w op.	Min. zam.	Numer Artykułu	Kod EAN
Noże zapasowe do gwintownicy FPTD 1/2" NPT HS	1/2	1	1	48361107	045242608713
Noże zapasowe do gwintownicy FPTD 3/4" NPT HS	3/4	1	1	48361108	045242608720
Noże zapasowe do gwintownicy FPTD 1" NPT HS	1	1	1	48361109	045242608737
Noże zapasowe do gwintownicy FPTD 1 1/4" NPT HS	1 - 1/4	1	1	48361110	045242608744
Noże zapasowe do gwintownicy FPTD 1 1/2" NPT HS	1 - 1/2	1	1	48361111	045242608751
Noże zapasowe do gwintownicy FPTD 2" NPT HS	2	1	1	48361112	045242608768
Noże zapasowe do gwintownicy FPTD 1/2" BSPT	1/2	1	1	4932480227	4058546405120
Noże zapasowe do gwintownicy FPTD 3/4" BSPT	3/4	1	1	4932480228	4058546405137
Noże zapasowe do gwintownicy FPTD 1" BSPT	1	1	1	4932480229	4058546405144
Noże zapasowe do gwintownicy FPTD 1 1/4" BSPT	1 - 1/4	1	1	4932480230	4058546405151
Noże zapasowe do gwintownicy FPTD 1 1/2" BSPT	1 - 1/2	1	1	4932480231	4058546405168
Noże zapasowe do gwintownicy FPTD 2" BSPT	2	1	1	4932480232	4058546405175
Noże zapasowe do gwintownicy FPTD 1/2" BSPT	1/2	1	1	4932480233	4058546405182
Noże zapasowe do gwintownicy FPTD 3/4" BSPT HS	3/4	1	1	4932480234	4058546405199
Noże zapasowe do gwintownicy FPTD 1" BSPT HS	1	1	1	4932480235	4058546405205
Noże zapasowe do gwintownicy FPTD 1 1/4" BSPT HS	1 - 1/4	1	1	4932480236	4058546405212
Noże zapasowe do gwintownicy FPTD 1 1/2" BSPT HS	1 - 1/2	1	1	4932480237	4058546405229
Noże zapasowe do gwintownicy FPTD 2" BSPT HS	2	1	1	4932480238	4058546405236



Głowice tnące do gwintownicy

Do 50% lżejsze niż konkurencyjne głowice tnące

Dostępne rozmiary od 1/2" do 2"

Głowice tnące zawsze zawierają zestaw matryc BSPT

Opis	Thread size [inch]	Ilość w op.	Min. zam.	Numer Artykułu	Kod EAN
Głowica tnąca FPT2H 1/2" BSPT	1/2	1	1	4932480239	4058546405243
Głowica tnąca FPT2H 3/4" BSPT	3/4	1	1	4932480240	4058546405250
Głowica tnąca FPT2H 1" BSPT	1	1	1	4932480241	4058546405267
Głowica tnąca FPT2H 1 1/4" BSPT	1 1/4	1	1	4932480242	4058546405274
Głowica tnąca FPT2H 1 1/2" BSPT	1 1/2	1	1	4932480243	4058546405281
Głowica tnąca FPT2H 2" BSPT	2	1	1	4932480244	4058546405298
Głowica tnąca FPT114H 1/2" BSPT	1/2	1	1	4932480245	4058546405304
Głowica tnąca FPT114H 3/4" BSPT	3/4	1	1	4932480246	4058546405311
Głowica tnąca FPT114H 1" BSPT	1	1	1	4932480247	4058546405328
Głowica tnąca FPT114H 1 1/4" BSPT	1 1/4	1	1	4932480248	4058546405335
Głowice tnące FPT2HK BSPT Zestaw Packout	1/2", 3/4", 1", 1 1/4", 1 1/2", 2"	6	1	4932480249	4058546405342
Głowice tnące FPT114HK BSPT Zestaw Packout	1/2", 3/4", 1", 1 1/4"	4	1	4932480250	4058546405359



Akcesoria systemowe - pistolety do uszczelniania

Opis	Pasuje do pistoletów do klejenia	Ilość w op.	Min. zam.	Numer Artykułu	Kod EAN
Standardowy uchwyt prowadnicy 310 ml. Umożliwia stosowanie wszystkich standardowych tub/wkładów 250 ml i 310 ml. Zawiera popychacz (4932352937) oraz tłok do uchwytu prowadnicy i śrubę pociągową (44700330).	C18 PCG	1	1	48081076	045242263127
Standardowy uchwyt prowadnicy 310 ml. Umożliwia stosowanie wszystkich standardowych tub/wkładów 250 ml i 310 ml. Zawiera popychacz (4932430099) oraz tłok do uchwytu prowadnicy i śrubę pociągową (44700330).	C12 PCG	1	1	48080900	045242286355
Aluminiowa tuba 310 ml typu "kielbasa". Umożliwia stosowanie materiałów 310 ml typu "kielbasa" i wkładów 380 ml. Wymaga popychacza 49520660.	PCG 14 / 300, PCG 14 / 600	1	1	48081085	045242089246
Aluminiowa tuba 400 ml.	C18 PCG, C12 PCG	1	1	4932352844	4002395375028
Aluminiowa tuba 600 ml.	C18 PCG, C12 PCG	1	1	4932352845	4002395375035
Przezroczysta tuba 400 ml.	C18 PCG, C12 PCG	1	1	4932352842	4002395375004
Przezroczysta tuba 600 ml typu "kielbasa". Umożliwia stosowanie standardowych opakowań materiałów 600 ml typu "kielbasa" (zawiera 2 końcówki tuby). Wymaga popychacza (48091091) i tłoka (44700375).	C18 PCG, C12 PCG	1	1	4932352843	4002395375011
Popychacz do wkładów 310 ml. Do stosowania z: Standardowy uchwyt prowadnicy 310 ml 48081076.	C18 PCG	1	1	4932352937	4002395375950
Popychacz do uchwytu prowadnicy 310 ml. Do stosowania z: Standardowy uchwyt prowadnicy 310 ml 48080900.	C12 PCG	1	1	4932430099	4002395377602
Popychacz krótki (długość 340 mm). Do stosowania z: wkład 48081075 i tuba 48081085 typu "kielbasa".	PCG 14 / 300, PCG 14 / 600	1	1	49520600	045242190201
Kompletny popychacz do tuby 400 ml typu "kielbasa". Do stosowania z: Aluminiowa tuba 400 ml 4932352844 typu "kielbasa". Przezroczysta tuba 400 ml 4932352842 typu "kielbasa".	C18 PCG	1	1	48091090	045242263158
Kompletny popychacz do tuby 400 ml typu "kielbasa". Do stosowania z: Aluminiowa tuba 400 ml 4932352844 typu "kielbasa". Przezroczysta tuba 400 ml 4932352842 typu "kielbasa".	C12 PCG	1	1	4932430100	4002395377619
Kompletny popychacz do tuby 600 ml typu "kielbasa". Do stosowania z: Aluminiowa tuba 600 ml 4932352845 typu "kielbasa". Przezroczysta tuba 600 ml 4932352843 typu "kielbasa".	C18 PCG	1	1	48091091	045242263165
Kompletny popychacz do tuby 600 ml typu "kielbasa". Do stosowania z: Aluminiowa tuba 600 ml 4932352845 typu "kielbasa". Przezroczysta tuba 600 ml 4932352843 typu "kielbasa".	C12 PCG	1	1	4932430101	4002395377626
Tłok do uchwytów prowadnicy.	C18 PCG, C12 PCG	1	1	44700330	045242260928
Tłok do tub typu "kielbasa".	C18 PCG, C12 PCG	1	1	44700375	045242277438
Zapassowa dysza.	PCG 14 / 300, PCG 14 / 600, C18 PCG, C12 PCG	1	1	45760525	4002395775323



System akcesoriów - przyrządy probiercze do elektryczności

Opis	Ilość w op.	Min. zam.	Numer Artykułu	Kod EAN
① Głowice końcówek pomiarowych (1000 woltów / 10 amperów) o długości 125 mm.	1	1	49771004	045242238965
② Łapki elektryczne („krokodyłki”) (maks. 1000 woltów / 10 amperów).	1	1	49771005	045242238972



Akcesoria systemowe - M12[™] kurtki ogrzewane

M18[™] źródło zasilania USB (M18[™] USB PS HJ). Zasilą kurtkę z pakietu akumulatorów M18[™] Port ładowania USB dla odtwarzacza MP3, telefonu komórkowego, aparatu cyfrowego, GPS. Zasilacz samochodowy - 12 V CP HJ. Zasilą kurtkę z gniazda zapalniczki 12 V.

Opis	Ilość w op.	Min. zam.	Numer Artykułu	Kod EAN
① M18 [™] 2.1A kontroler USB (M18 USB PS HJ2)	1	1	4932471597	4058546294960
② Wtyczka samochodowa M12 [™] (12 V CP HJ).	1	1	4932430085	4002395377466



MILWAUKEE[®] ONE-KEY[™] Bluetooth[®] - moduł do śledzenia- BTT

Śledź z dowolnym przedmiotem MILWAUKEE[®] ONE-KEY[™]. Po prostu sparuj TICK[™] z wybranym przedmiotem i wykorzystaj zintegrowane śledzenie narzędzi ONE-KEY[™], aby zlokalizować brakujący produkt

W pełni kompatybilny ze wszystkimi zintegrowanymi narzędziami ONE-KEY[™] z funkcjami śledzenia narzędzi i zarządzania stanami

IP68 - wytrzymałe najtrudniejsze warunki w miejscu pracy

Wytrzymałe temperatury od +60 °C do -20 °C

3-letnia praca z wbudowaną niewymienną baterią, eliminując konieczność magazynowania baterii

Zidentyfikuj określony przedmiot lub znajdź przedmiot, nawet jeśli nie ma go w zasięgu wzroku, dzięki nowemu wbudowanemu głośnikowi

Zasięg sygnału do 90 m

5-sekundowe cykle pracy

NFC umożliwia pobieranie danych

Kod QR umożliwia dwuetapową aktywację, śledzenie, gdy Bluetooth[®] nie działa i szybką identyfikację określonego elementu w oprogramowaniu ONE-KEY[™]

Akcelerometr powiadomi Cię, jeśli przedmiot był używany lub został przeniesiony z przypisanego miejsca pracy

Solidna, jednoczęściowa konstrukcja sprawia, że produkt jest mocniejszy i trwalszy



Opis	Ilość w op.	Min. zam.	Numer Artykułu	Kod EAN
MILWAUKEE [®] ONE-KEY [™] Bluetooth [®] - moduł do śledzenia- BTT	1	1	4933478640	4058546348335
MILWAUKEE [®] ONE-KEY [™] Bluetooth [®] - moduł do śledzenia- BTT - 10 szt	10	1	4933478643	4058546348366

Dodatki do systemu wyciągu pyłu M12 / M18

Opis	Pasuje do układów pochłaniania pyłu MILWAUKEE®	Ilość w op.	Min. zam.	Numer Artykułu	Kod EAN
① Dysza wiertnicza	M18 CDEX / M18/28 CPDEX, M12 DE	2	1	49902301	045242337279
② Filtr	M18 CDEX / M18/28 CPDEX, M12 DE	3	1	49902306	045242299454
③ Dysza odkurzacza	M12 DE	1	1	49902325*	045242297603
Zestaw skrzynki pyłowej 3 szt.					
④ Pudełko na filtry, filtr, pokrywka.	M12 DE	3	1	49902340	045242299461
⑤ M18 i M28 Zbiornik na pył z pojemnikiem na pył, filtr.	M18 CDEX / M18/28 CPDEX	4	1	49902342	045242341948
⑥ M12DEAC - skrzynka przelotowa pyłu; Pojemnik przelotowy do podłączenia niezależnego urządzenia odsysającego / odpylającego do M12DE.		1	1	4932430479	4002395381401
Ostona wiertnicza - PHDE152		1	1	4932471990	4058546298890



Głowica wibratora do betonu

Opis	Ilość w op.	Min. zam.	Numer Artykułu	Kod EAN
Głowica wibratora do betonu 38 mm	1	1	4932478612	4058546348052
Głowica wibratora do betonu 50 mm	1	1	4932478613	4058546348069
Głowica wibratora do betonu 25 mm	1	1	4932479839	4058546376338
Głowica wibratora do betonu 63 mm	1	1	4932479840	4058546376345



Wał wibratora do betonu

Opis	Ilość w op.	Min. zam.	Numer Artykułu	Kod EAN
Wał wibratora do betonu 4 m	1	1	4932478610	4058546348038
Wał wibratora do betonu 2 m	1	1	4932478611	4058546348045



Odsysanie i odkurzacze pyłów- Akcesoria systemowe

System akcesoriów układów pochłaniania pyłu

Opis	Pasuje do układów pochłaniania pyłu MILWAUKEE®	Ilość w op.	Min. zam.	Numer Artykułu	Kod EAN
① Wąż odpylacza - antystatyczny, długość 4 m, średnica 36 mm, z adapterem narzędzi.	AS 300 ELCP, AS 500 ELCP, AS 300 EMAC	1	1	4932352311	4002395369706
② Adapter do bezpośredniego podłączenia węża ssącego 330552.	AS 1, AS 2 C	1	1	4932430833	4002395384952
System Ø 35 mm ③ Adapter uniwersalny Ø 35 / 33 / 27 mm	WDC 1400 A, AS 1, AS 2 C, AS 3 W, ASE 1400, ASM 1400	1	1	4932369282	4002395338412
④ Rura ssawna Ø 35 mm, 50 cm, z tworzywa.	ASE 1400, AS 1, AS 2 C, ASM 1400	1	1	4932346620	4002395319503
⑤ Wąż odpylacza Ø 35 mm / 5 m.	ASE 1400, ASM 1400	1	1	4932373626	4002395351534
⑥ 5 wełnianych worków filtracyjnych 25 l.	AS 250 ECP	5	1	4932352306	4002395369652
⑦ 5 x wełnianych worków filtracyjnych 30 l.	AS 300 ELCP, AS 300 EMAC, AS 300 ELAC	5	1	4932352307	4002395369669
⑧ 5 x wełnianych worków filtracyjnych 50 l.	AS 500 ELCP	5	1	4932352308	4002395369676
⑨ Worki filtracyjne: 5 worków z tworzyw sztucznych, 30 l.	AS 250 ECP, AS 300 ELCP, AS 300 EMAC	5	1	4932352309	4002395369683
⑩ Worki filtra Worki filtracyjne: 5 worków z tworzyw sztucznych, 50 l.	AS 500 ELCP	5	1	4932352310	4002395369690
⑪ Worki filtracyjne. Bardzo wytrzymała. 5 toreb papierowych 25 l.	RSE 1400	5	1	4932373852	4002395352821
⑫ Worki filtracyjne. Bardzo wytrzymała. 5 toreb papierowych 50 l.	ASE 1400, ASM 1400	5	1	4932373621	4002395351503
⑬ Wełniane worki filtracyjne - 5 szt.	AS 30 LAC, AS 30 MAC, AS 42 MAC	5	1	4932459689	4058546028619
⑭ Worki jednorazowe 30 l - 5 szt.	AS 42 MAC, AS 30 MAC, AS 30 LAC	5	1	4932459690	4058546028626
⑮ Wkład filtra.	AS 250 ECP, AP 250 ECP	1	1	4932352303	4002395369621
⑯ Wkład filtra.	AS 300 ELCP, AS 500 ELCP, AS 2-250 ELCP	1	1	4932352304	4002395369638
⑰ Wkład filtra.	AS 300 EMAC, AS 300 ELAC	2	1	4932352305	4002395369645
⑱ Filtry Wkład filtra 7000 cm², BIA kategoria C.	AS 3 W	1	1	4932346588*	4002395319473
⑲ Składany poliestrowy wkład filtra, 2 szt.	ASE 1400, ASM 1400	1	1	4932373623	4002395351510
⑳ Filtr płaski PTFE.	AS 30 LAC, AS 42 MAC, AS 30 MAC	1	1	4932459687	4058546028596
㉑ Filtr chłodzenia silnika.	AS 42 MAC, AS 30 MAC, AS 30 LAC	1	1	4932459688	4058546028602
㉒ Metalowa rękojęść.	AS 42 MAC, AS 30 MAC, AS 30 LAC	1	1	4932459691	4058546028633

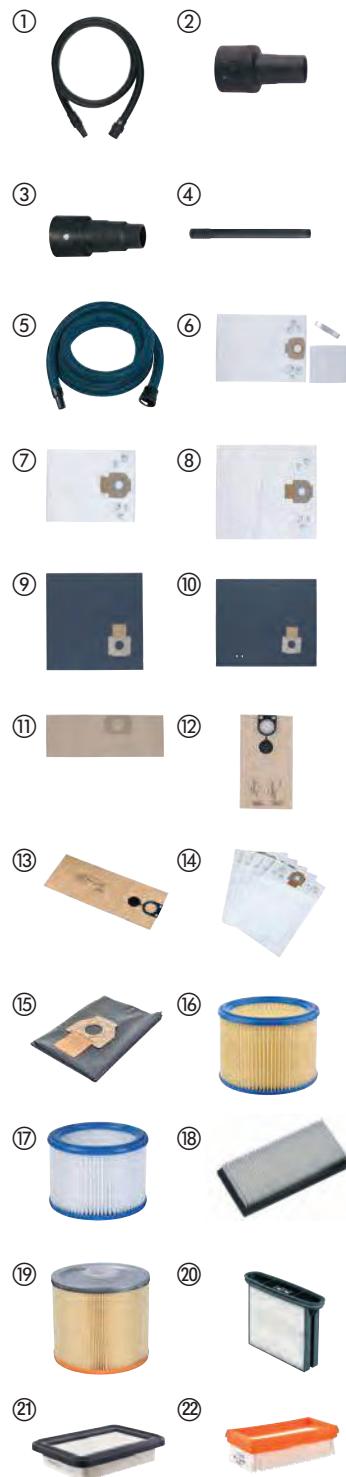



Narzędzia ręczne

Taśmy miernicze **STUD**[™] 2



- Technologia EXO 360[™] gwarantuje najdłuższą żywotność taśmy i maksymalną odporność na złamania i przetarcia.
- Mocny magnes na początku taśmy umożliwia łatwe przymocowanie do płaskich powierzchni oraz rur.
- Taśma nie załamuje się przy wysuwie do 4 m.
- Dodatkowa powłoka ochronna na pierwszych 15 cm taśmy zabezpieczająca przed przetarciem się nadruku.
- 2-stronna skala dla łatwiejszego odczytu pomiaru.
- Opatentowany system zatrzymania taśmy palcem.
- Obudowa ABS zapewnia odporność na upadki i wysoki komfort użytkowania.
- Udoskonalony zaczep nieniszczący kieszeni.
- Otwór umożliwiający doczepienie smyczy.
- II klasa dokładności.

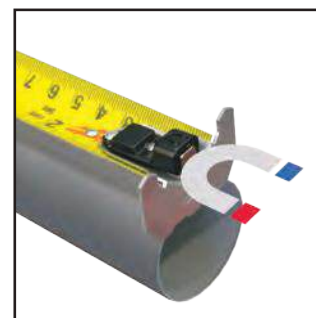

MOCNY MAGNES

Opis	Długość (m)	Szerokość tarczy (mm)	Ilość w op.	Min. zam.	Numer Artykułu	Kod EAN
STUD 2 - 5 m	5	33	1	6	4932471626	4058546295257
STUD 2 - 8 m	8	33	1	6	4932471627	4058546295264
STUD 2 - 5 m 16 ft	5 / 16'	33	1	6	4932471628	4058546295271
STUD 2 - 8 m 26 ft	8 / 26'	33	1	6	4932471629	4058546295288

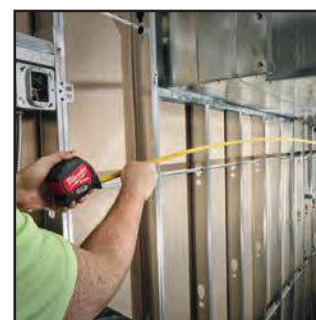

WYSUW 4 M

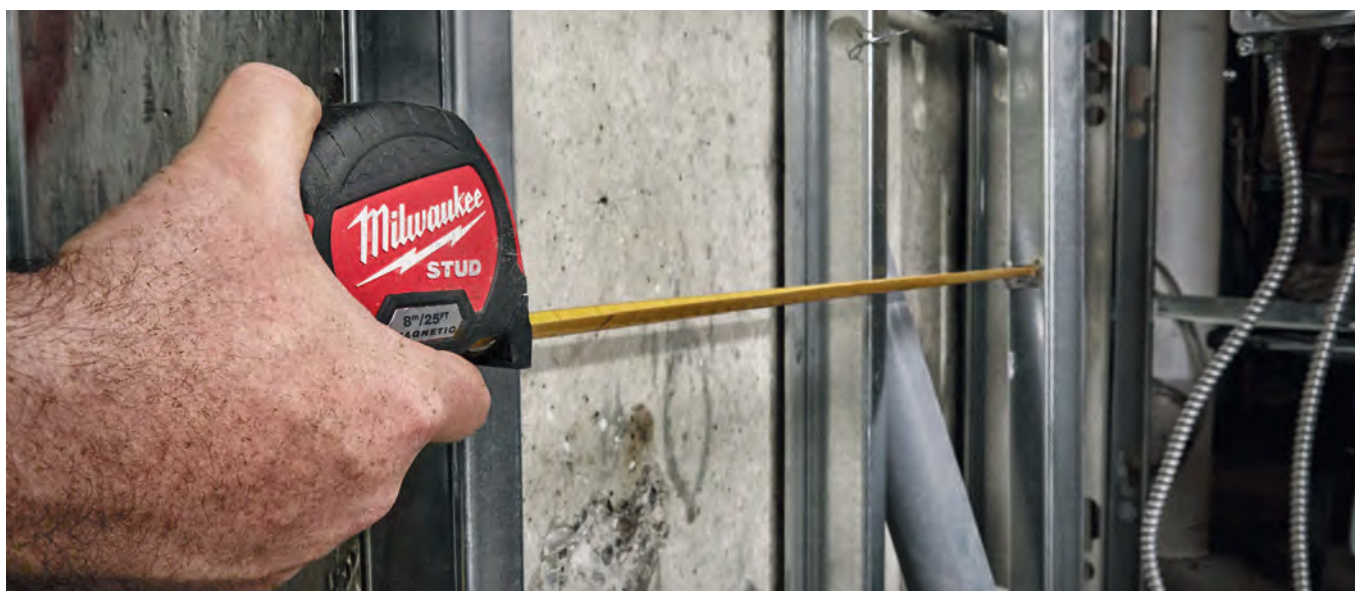

Taśmy miernicze Premium Wide

- Taśma nie załamuje się przy wysuwie do 4 m.
- Dodatkowa powłoka ochronna na pierwszych 15 cm taśmy zabezpieczająca przed przetarciem się nadruku.
- 2-stronna skala dla łatwiejszego odczytu pomiaru.
- 5-punktowe wzmocnienie obudowy.
- Opatentowany system zatrzymywania taśmy palcem.
- Udoskonalony zaczep nieniszczący kieszeni.
- Powłoka z nylonu stanowi dodatkowe zabezpieczenie taśmy.
- Otwór umożliwiający doczepienie smyczy.



WYSUW 4 M



Opis	Długość (m)	Szerokość tarczy (mm)	Ilość w op.	Min. zam.	Numer Artykułu	Kod EAN
Taśma Premium Wide 5 m	5	33	1	6	4932471815	4058546297145
Taśma Premium Wide 8 m	8	33	1	6	4932471816	4058546297152
Taśma Premium Wide 5 m 16 ft	5 / 16'	33	1	6	4932471817	4058546297169
Taśma Premium Wide 8 m 26 ft	8 / 26'	33	1	6	4932471818	4058546297176

Taśmy magnetyczne



- Mocny magnes na początku taśmy umożliwia łatwe przymocowanie do płaskich powierzchni oraz rur.
- Bardziej kompaktowa i ergonomiczna obudowa.
- Taśma nie załamuje się przy wysuwie do 3,4 m.
- Powłoka z nylonu nie odbija światła i 10-krotnie zwiększa trwałość taśmy.
- Szerokość taśmy 27 mm, 2 stronna skala - łatwiejszy odczyt pomiaru.
- Opatentowany system zatrzymania taśmy palcem.
- 5-punktowe wzmocnienie obudowy.
- II klasa dokładności.
- Skala architektoniczna ułatwia przeliczanie wartości.



Opis	Długość (m)	Szerokość tarczy (mm)	Ilość w op.	Min. zam.	Numer Artykułu	Kod EAN
Taśma miernicza Premium Magnetic 5 m	5	27	1	6	4932464599	4058546225445
Taśma miernicza Premium Magnetic 8 m	8	27	1	6	4932464600	4058546225452
Taśma miernicza Premium Magnetic 10 m	10	27	1	6	4932464601	4058546225469
Taśma miernicza Premium Magnetic 5 m / 16 ft	5 / 16'	27	1	6	4932464602	4058546225476
Taśma miernicza Premium Magnetic 8 m / 26 ft	8 / 26'	27	1	6	4932464603	4058546225483



Taśmy miernicze Autolock

- Automatyczna blokada taśmy podczas jej wysuwania.
- Powłoka z nylonu chroni taśmę przed zanieczyszczeniami oraz wodą.
- 5-punktowe wzmocnienie obudowy dla najwyższej trwałości.
- Obudowa ABS zapewnia odporność na upadki oraz wysoki komfort użytkowania.
- Kompaktowe wymiary dla wygodnego użytkowania.
- Udoskonalony zaczep do paska.
- II klasa dokładności.
- Dostarczane w opakowaniu zbiorczym, minimalna ilość zamówieniowa: 6 szt.



Opis	Długość (m)	Szerokość tarczy (mm)	Ilość w op.	Min. zam.	Numer Artykułu	Kod EAN
Taśma miernicza Autolock 5 m	5	25	1	6	4932464663	4058546226084
Taśma miernicza Autolock 8 m	8	25	1	6	4932464664	4058546226091
Taśma miernicza Autolock 5 m / 16 ft	5	25	1	6	4932464665	4058546226107
Taśma miernicza Autolock 8 m / 26 ft	8	25	1	6	4932464666	4058546226114



Taśmy miernicze Pro Compact

- Ulepszona ergonomia i kompaktowy rozmiar
- Wytrzymałość w miejscu pracy
- 5-punktowa, wzmocniona obudowa
- Ochrona ostrych krawędzi dzięki powłoce nylonowej 2G
- Ulepszona elastyczność i odporność taśmy na rozerwanie
- Odporna na upadek z 3 metrów
- Taśma niemagnetyczna
- Grubsza czcionka na taśmie polepszająca odczyt pomiarów
- Bardziej kompaktowy zaczep
- Zaczep ułatwiający pomiary w pionie
- Ulepszony klips do przypięcia do paska



Opis	Długość (m)	Szerokość tarczy (mm)	Ilość w op.	Min. zam.	Numer Artykułu	Kod EAN
Taśma miernicza Pro Compact C3/16	3	16	1	12	4932459591	4058546027636
Taśma miernicza Pro Compact C5/19	5	19	1	12	4932459592	4058546027643
Taśma miernicza Pro Compact C5/25	5	25	1	6	4932459593	4058546027650
Taśma miernicza Pro Compact C8/25	8	25	1	6	4932459594	4058546027667
Taśma miernicza Pro Compact C5-16/25	5 / 16'	25	1	24	4932459595	4058546027674
Taśma miernicza Pro Compact C8-26/25	8 / 26'	25	1	12	4932459596	4058546027681



Taśma miernicza LED 7,5 m magnetyczna

NOWOŚĆ

- 100 Lumenów, pozwala na oświetlenie do 3 m powierzchni roboczej
- Ładowanie poprzez dołączony w zestawie kabel micro-USB.
- Wskaźnik ładowania czerwony/pomarańczowy/zielony.
- Czas pracy: 2,5h
- Szerokość taśmy 30 mm, 2 stronna skala - łatwiejszy odczyt pomiaru oraz skala architektoniczna ułatwiająca przeliczanie wartości.
- Wysuw do 4,6 m
- Opatentowany system zatrzymywania taśmy palcem.
- Mocny magnes na początku taśmy umożliwia łatwe przymocowanie do płaskich powierzchni oraz rur.
- Odpowiednio ukształtowana obudowa zapewnia komfort i wytrzymałość taśmy.
- Dodatkowa powłoka ochronna na pierwszych 15 cm taśmy zabezpieczająca przed przetarciem się nadruku.
- Powłoka z nylonu stanowi dodatkowe zabezpieczenie taśmy - 10x bardziej odporna na trudne warunki w miejscu pracy.
- 2 klasa dokładności.



Opis	Długość (m)	Szerokość tarczy (mm)	Ilość w op.	Min. zam.	Numer Artykułu	Kod EAN
Taśma miernicza LED 7,5 m magnetyczna	7.5	30	1	1	4932492469	4058546418366

Taśma miernicza LED

- Światło LED 19 LUX ułatwia odczytanie pomiaru w zaciemnionych przestrzeniach.
- Powłoka z nylonu chroni taśmę przed zanieczyszczeniami oraz wodą.
- 4-punktowe wzmocnienie obudowy zapewnia najdłuższą żywotność taśmy.
- Obudowa ABS zapewnia odporność na upadki oraz wysoki komfort użytkowania.
- Kompaktowe wymiary dla wygodnego użytkowania.
- Magnes z tyłu obudowy umożliwia przymocowanie do metalowych skrzynek narzędziowych i innych metalowych powierzchni.
- Dostarczana z 2 bateriami CR2016.
- II klasa dokładności.
- Dostarczane w opakowaniu zbiorczym, minimalna ilość zamówieniowa: 12 szt.



Opis	Długość (m)	Szerokość tarczy (mm)	Ilość w op.	Min. zam.	Numer Artykułu	Kod EAN
Taśma miernicza LED 3m/10ft	3	12	1	12	48226602	045242529285



Taśmy miernicze SLIM

- Kompaktowy i ulepszony ergonomiczny kształt.
- Taśma pokryta ochronną warstwą nylonu zabezpieczająca przed brudem, pyłem i wodą.
- Obudowa wykonana z tworzywa ABS z miękkim uchwytem dla większego komfortu i żywotności.
- 4-punktowa, wzmocniona rama.
- Płaska podstawa zapewniająca stabilność przy pomiarach w poziomie oraz zaczep ułatwiający pomiary w pionie.
- Klips do przyłączenia do paska.
- Klasa dokładności: II.
- Do zamówienia tylko w kartonach zbiorczych 24,12 lub 6 szt., w zależności od modelu.



Opis	Długość (m)	Szerokość tarczy (mm)	Ilość w op.	Min. zam.	Numer Artykułu	Kod EAN
Taśma miernicza SLIM S3 / 16	3	16	1	12	48227703	045242512898
Taśma miernicza SLIM S5 / 19	5	19	1	12	48227705	045242512904
Taśma miernicza SLIM S5 / 25	5	25	1	6	48227706	045242512911
Taśma miernicza SLIM S8 / 25	8	25	1	6	48227708	045242512928
Taśma miernicza SLIM S5-16/25	5/16'	25	1	24	48227717	045242512935
Taśma miernicza SLIM S8-26/25	8/26'	25	1	24	48227726	045242512942

Taśma miernicza 2 m / 6'



- 5-punktowe wzmocnienie obudowy dla większej trwałości.
- Wytrzymała taśma: Szerokość taśmy 13 mm.
- Powłoka nylonowa zapewnia dużą odporność na ścieranie.
- Ergonomiczna i wygodna: łatwość użytkowania.
- Zamówienia możliwe tylko w opakowaniu zbiorczym zawartość 12 x 48225502. Minimalna ilość zamówienia to 12 x 48225502 (=1 karton) lub wielokrotność 12 (np.: 24, 36, 48, 60 ...).

Opis	Długość (m)	Ilość w op.	Min. zam.	Numer Artykułu	Kod EAN
2 m / 6 stóp metrycznych i imperialnych	2	1	12	48225502	045242468034

Miara składana kompozytowa

- Blokada na 90°/180°
- Pomiar kąta, odporna na rdzę
- Wodoodporność
- Oznaczenia odporne na ścieranie



Opis	Długość (m)	Szerokość tarczy (mm)	Dokładność	Połączenia	Zawias	Ilość w op.	Min. zam.	Numer Artykułu	Kod EAN
Miara składana kompozytowa	2	15 x 3.20	II klasa	10	Plastik i stal nierdzewna	1	10	4932459301	4058546002671

Miara składana drewniana

- Blokada na 90°/180°
- Pomiar kąta, odporna na rdzę



Opis	Długość (m)	Szerokość tarczy (mm)	Dokładność	Połączenia	Zawias	Ilość w op.	Min. zam.	Numer Artykułu	Kod EAN
Miara składana drewniana	2	16 x 3.20	III klasa	10	Mosiądz	1	12	4932459302	4058546002688

Miara składana drewniana cienka

- Blokada na 180°
- Elastyczna konstrukcja



Opis	Długość (m)	Szerokość tarczy (mm)	Dokładność	Połączenia	Zawias	Ilość w op.	Min. zam.	Numer Artykułu	Kod EAN
Miara składana drewniana cienka	2	16 x 2.70	III klasa	10	Mosiądz	1	10	4932459303	4058546002695

Taśmy miernicze długie otwarte

- Taśma stalowa pokryta dodatkową grubą warstwą nylonu dla większej trwałości
- Najwyższa w swojej klasie odporność taśmy na rozciągnięcia w porównaniu z taśmami z włókna szklanego
- Wyjątkowa trwała konstrukcja - wzmocniony metalowy uchwyt i odporność na upadek
- Przekładnia 3:1 zapewnia płynne zwijanie i do 10x dłuższą trwałość
- Mechanizm czyszczący zatrzymuje brud i utrzymuje taśmę czystą
- II klasa dokładności
- 2-stronna podziałka. Podziałka metryczna na górze taśmy, podziałka calowa zaś od spodu taśmy

Opis	Długość (m)	Szerokość tarczy (mm)	Ilość w op.	Min. zam.	Numer Artykułu	Kod EAN
① Taśma miernicza długa otwarta 30m/100ft	30	13	1	1	48225203	045242486069
② Taśma miernicza długa otwarta 100m/330ft	100	9.5	1	1	48225211	045242486076



Długie taśmy miernicze z włókna szklanego

- Taśma z włókna szklanego zapewnia niską wagę miarki.
- Przekładnia 3:1 zapewnia płynne zwijanie i do 10x dłuższą trwałość konstrukcji.
- GRIME GUARD: mechanizm zapobiegający dostawianiu się zanieczyszczeń i utrzymujący taśmę w czystości.
- Dwustronna skala - metryczna na górze, calowa od spodu taśmy.

Opis	Długość (m)	Szerokość tarczy (mm)	Ilość w op.	Min. zam.	Numer Artykułu	Kod EAN
Długa taśma miernicza z włókna szklanego 30m/100ft	30	13	1	1	48225330	045242527731
Długa taśma miernicza z włókna szklanego 60m/200ft	60	13	1	1	48225360	045242527748



Taśma miernicza długa zamknięta

- Taśma 30 m z 1-stronną podziałką, szerokość taśmy 9,5 mm
- Mechanizm czyszczący zatrzymuje brud i utrzymuje czystą taśmę
- Wyjątkowo wytrzymała konstrukcja - wzmocniona obudowa metalową ramą oraz wzmocniony uchwyt i taśma ze stali z powłoką nylonową
- Przekładnia 3:1 zapewnia płynne zwijanie i do 10x dłuższą trwałość
- II klasa dokładności



Opis	Długość (m)	Szerokość tarczy (mm)	Ilość w op.	Min. zam.	Numer Artykułu	Kod EAN
Taśma miernicza długa zamknięta 30 m	30	9.5	1	1	48225103	045242486106

Poziomice elektroniczne



Opis	Długość (cm)	Uchwyty	Ilość w op.	Min. zam.	Numer Artykułu	Kod EAN
Poziomica elektroniczna 60 cm	60	0	1	1	4933471978	4058546298777
Poziomica elektroniczna 120 cm	120	2	1	1	4933471979	4058546298784



Poziomica teleskopowa



- Możliwość rozszerzenia poziomicy od 200 cm do 366 cm z pełnym zachowaniem dokładności pomiaru.
- Libella SHARPSITE™ - najwyższa czytelność.
- Wzmocniony rdzeń zabezpiecza poziomice przed uszkodzeniem.
- Frezowane powierzchnie pomiarowe gwarantują dokładność pomiaru we wszystkich pozycjach.
- Gwarantowana dokładność do 0.029° (0.5 mm/m) w pozycji normalnej i odwróconej.
- Libella o podwyższonym kontraście, łatwa w czyszczeniu.
- Konstrukcja ramy zapewnia pewny chwyt - większa wygoda przy wykonywaniu pomiarów oraz przy przenoszeniu poziomicy.
- Poziomica wyposażona w elementy dystansowe umożliwiające pomiar w przypadku nierównych powierzchni (można również opcjonalnie zdemontować te elementy).



Opis	Długość (cm)	Uchwyty	Ilość w op.	Min. zam.	Numer Artykułu	Kod EAN
Poziomica teleskopowa 200 cm - 366 cm	200 - 366	2	1	1	4932471355	4058546289836



Poziomice REDSTICK[™] Backbone



- Całe metalowe poziomicie BACKBONE[™]. Mocna i trwała konstrukcja. Wzmocnione mocowanie libelli
- Libella SHARPSITE[™]. Najwyższa czytelność oraz odporność na uszkodzenia
- Szerokie, trwałe uchwyty gwarantują komfort podczas przenoszenia
- Precyzyjnie szlifowane powierzchnie pomiarowe gwarantują dokładność we wszystkich pozycjach
- Powiększona libella z dużym kontrastem jest łatwa do czyszczenia
- Mocne zaślepki chronią ramę a po zdjęciu ułatwiają pracę w ciasnych przestrzeniach
- Gumowane uchwyty poprawiają przyczepność poziomicy do ściany i zapobiegają ślizganiu się poziomicy niezależnie od założonych lub zdjętych zaślepek
- Mocny, cały metalowy otwór z pierścieniem do przechowywania na wieszaku
- Gwarantowana dokładność 0.029° (0.0005 1/in, 0.5 mm/m) w pozycji normalnej i odwróconej
- Pierwiastki ziem rzadkich wzmacniają moc przyciągania magnesu (tylko poziomicie z magnesem)

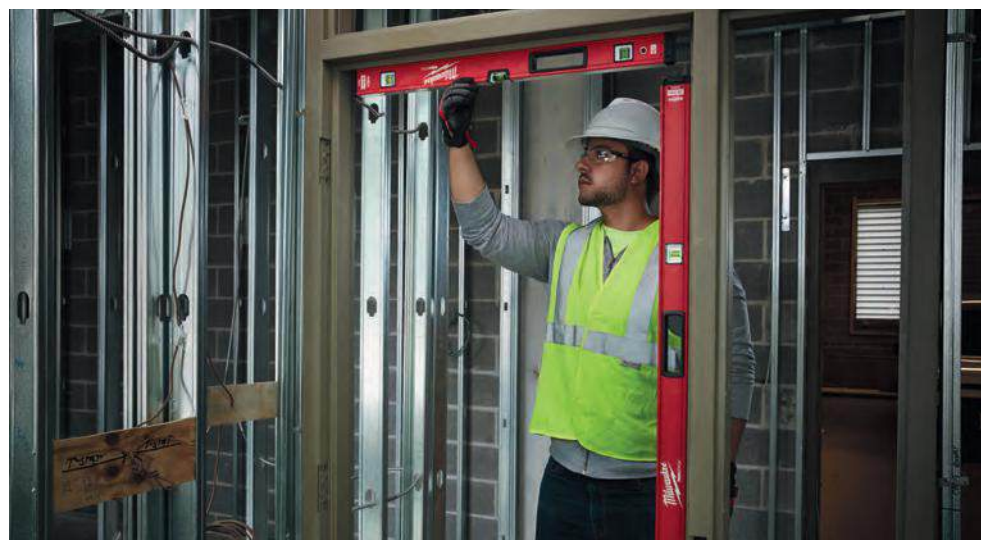

Mocna i wytrzymała rama - całe metalowe wzmocnienie konstrukcji BACKBONE[™]



Libella w technologii SHARPSITE[™] ułatwia czytelność

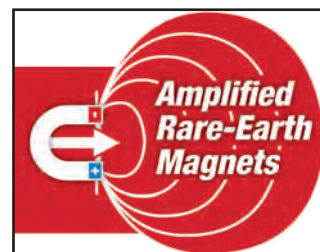

Najmocniejsze magnesy z pierwiastków ziem rzadkich



Opis	Długość (cm)	Uchwyty	Ilość w op.	Min. zam.	Numer Artykułu	Kod EAN
40 cm magnetyczna	40	0	1	1	4932459061	4002395280322
60 cm magnetyczna	60	0	1	1	4932459063	4002395280346
80 cm magnetyczna	80	1	1	1	4932459065	4002395280360
100 cm magnetyczna	100	0	1	1	4932459067	4002395280384
120 cm magnetyczna	120	2	1	1	4932459069	4002395281008
180 cm magnetyczna	180	2	1	1	4932459071	4002395281046
200 cm magnetyczna	200	2	1	1	4932459073	4002395281060
240 cm magnetyczna	240	2	1	1	4932459075	4002395281084
40 cm niemagnetyczna	40	0	1	1	4932459060	4002395280315
60 cm niemagnetyczna	60	0	1	1	4932459062	4002395280339
80 cm niemagnetyczna	80	1	1	1	4932459064	4002395280353
100 cm niemagnetyczna	100	0	1	1	4932459066	4002395280377
120 cm niemagnetyczna	120	2	1	1	4932459068	4002395280391
180 cm niemagnetyczna	180	2	1	1	4932459070	4002395281015
200 cm niemagnetyczna	200	2	1	1	4932459072	4002395281053
240 cm niemagnetyczna	240	2	1	1	4932459074	4002395281077
Zaślepki do poziomicy REDSTICK [™] Backbone			2	1	4932459680	4058546028527

Poziomice REDSTICK™ Compact



- Libella w technologii SHARPSITE™ ułatwia czytelność Powiększona libella z dużym kontrastem jest łatwa do czyszczenia
- Pierwiastki ziem rzadkich wzmacniają moc przyciągania magnesu (tylko poziomice z magnesem)
- Gwarantowana dokładność 0.029° (0.0005 ʹ/in, 0.5 mm/m)
- Mocne zaślepki chronią ramę a po zdjęciu ułatwiają pracę w ciasnych przestrzeniach



Opis	Długość (cm)	Uchwyty	Ilość w op.	Min. zam.	Numer Artykułu	Kod EAN
Magnetyczna 40 cm	40	0	1	1	4932459079	4002395281725
Magnetyczna 60 cm	60	0	1	1	4932459081	4002395281749
Magnetyczna 80 cm	80	0	1	1	4932459083	4002395281763
Magnetyczna 100 cm	100	0	1	1	4932459085	4002395281787
Magnetyczna 120 cm	120	0	1	1	4932459087	4002395282401
Magnetyczna 180 cm	180	0	1	1	4932459089	4002395282425
Niemagnetyczna 40 cm	40	0	1	1	4932459078	4002395281718
Niemagnetyczna 60 cm	60	0	1	1	4932459080	4002395281732
Niemagnetyczna 80 cm	80	0	1	1	4932459082	4002395281756
Niemagnetyczna 100 cm	100	0	1	1	4932459084	4002395281770
Niemagnetyczna 120 cm	120	0	1	1	4932459086	4002395281794
Niemagnetyczna 180 cm	180	0	1	1	4932459088	4002395282418
Zaślepki do poziomicy REDSTICK™ Compact			2	1	4932459681	4058546028534

Poziomice SLIM



- 2 mocne libelle akrylowe odporne na upadki i promieniowanie UV
- Precyzyjnie szlifowana powierzchnia pomiarowa gwarantuje maksymalną dokładność (w poziomicach do 120 cm) Specjalne nakładki antypoślizgowe, które zapobiegają ślizganiu się poziomicy na ścianie
- Mocny otwór do przechowywania na wieszaku
- Certyfikat VPA potwierdzający dokładność pomiaru, nadawany przez niezależny instytut niemiecki
- Gwarantowana dokładność 0.029° (0.0005 ʹ/in, 0.5 mm/m)



Opis	Długość (cm)	Ilość w op.	Min. zam.	Numer Artykułu	Kod EAN
Poziomica SLIM 20 cm - magnetyczna	20	1	10	4932478897	4058546361792
Poziomica SLIM 40 cm - magnetyczna	40	1	1	4932464854	4058546227999
Poziomica SLIM 60 cm - magnetyczna	60	1	1	4932464855	4058546228002
Poziomica SLIM 100 cm - magnetyczna	100	1	1	4932464856	4058546228019
Poziomica SLIM 180 cm - magnetyczna	180	1	1	4932464857	4058546228026
① Poziomica SLIM 20 cm	20	1	10	4932472091	4058546324872
Poziomica SLIM 40 cm	40	1	1	4932459090	4002395282432
Poziomica SLIM 60 cm	60	1	1	4932459091	4002395282449
Poziomica SLIM 80 cm	80	1	1	4932459092	4002395282456
Poziomica SLIM 100 cm	100	1	1	4932459093	4002395282463
Poziomica SLIM 120 cm	120	1	1	4932459094	4002395282470
Poziomica SLIM 180 cm	180	1	1	4932459095	4002395282487
Poziomica SLIM 200 cm	200	1	1	4932459590	4058546027629



Poziomice dwuteowe I-beam



- Lekka, wzmocniona aluminiowa rama.
- Magnetyczna krawędź umożliwia dokonanie pomiaru bez konieczności przytrzymywania poziomicy rękoma w przypadku pracy z materiałami metalowymi.
- Dokładność do 0,029° (0,0005 1/in, 0,5 mm/m) w położeniu normalnym i odwróconym.
- Libella ułatwiająca odczyt pochyleń 1% i 2%.
- Kontrastowy kolor wokół libelli zwiększający czytelność odczytu.
- Końcówki chroniące przed uszkodzeniem w razie upadku.



10 YEARS ACCURACY GUARANTEE
JAHRE GENAUIGKEITSGARANTIE
ANS DE PRÉCISION GARANTIE
www.milwaukeetool.eu

Opis	Długość (cm)	Uchwyty	Ilość w op.	Min. zam.	Numer Artykułu	Kod EAN
Poziomica magnetyczna dwuteowa I-Beam - 60 cm	60	1	1	1	4932478565	4058546347581
Poziomica magnetyczna dwuteowa I-Beam - 120 cm	120	2	1	1	4932478566	4058546347598
Poziomica magnetyczna dwuteowa I-Beam - 200 cm	200	2	1	1	4932478567	4058546347604

Poziomice REDCAST™



- 2 mocne libelle akrylowe odporne na upadki i promieniowanie UV
- Specjalne podstawy z aluminiowego odlewu do uderzania kielnią podczas układania płytek
- Otwory do pomiaru średnicy wiertła 5-12mm
- Precyzyjnie szlifowana powierzchnia pomiarowa gwarantuje maksymalną dokładność we wszystkich pozycjach
- Mocny otwór do przechowywania na wieszaku
- Certyfikat VPA potwierdzający dokładność pomiaru, nadawany przez niezależny instytut niemiecki
- Gwarantowana dokładność 0.029° (0.0005 1/in, 0.5 mm/m)



10 YEARS ACCURACY GUARANTEE
JAHRE GENAUIGKEITSGARANTIE
ANS DE PRÉCISION GARANTIE
www.milwaukeetool.eu

Opis	Długość (cm)	Ilość w op.	Min. zam.	Numer Artykułu	Kod EAN
Poziomica REDCAST 60 cm	60	1	1	4932459098	4002395283118
Poziomica REDCAST 80 cm	80	1	1	4932459099	4002395283125

Poziomica Torpedo regulowana



- Technologia SHARPSITE™ ułatwia czytelność
- Regulacja i blokowanie libelli w zakresie 360°. Pomiar i odtworzenie każdego kąta pochylenia. Blokada libelli, aby uniknąć przypadkowego przestawienia
- Magnesy ziem rzadkich wzmacniają siłę przyczepu
- Wzmocnione mocowanie libelli. Trwałe, akrylowe libelle gwarantują długą żywotność i maksymalną czytelność
- Odlew z aluminium idealny do ciężkich warunków na budowie
- Precyzyjnie szlifowane powierzchnie pomiarowe gwarantują dokładność we wszystkich pozycjach
- Otwór do przechowywania na wieszaku
- Dokładność 0.029° (0.0005 1/in, 0.5 mm/m)



Opis	Długość (cm)	Ilość w op.	Min. zam.	Numer Artykułu	Kod EAN
Poziomica Torpedo	25	1	1	4932459096	4002395282494

Poziomica Torpedo



- Magnesy ziem rzadkich zapewniają maksymalną siłę przyciągania
- Łatwy odczyt pochylenia (1% lub 2%) w każdym kierunku
- Wzmocnione mocowanie akrylowej libelli gwarantuje trwałość i maksymalną czytelność
- Przerwa na spaw. Łatwe ustawianie spawanych rur lub innych elementów
- Podstawa w kształcie litery V dla łatwego ustawiania na rurach
- Laserowo wytrasowana podziałka cm/inch dla szybkich pomiarów długości
- Wąska konstrukcja ułatwia przechowywanie i wyciąganie z torby narzędziowej



Opis	Długość (cm)	Ilość w op.	Min. zam.	Numer Artykułu	Kod EAN
Poziomica Torpedo	17	1	1	4932459097	4002395283101

Poziomica pocket



- Regulowana libelka 360° do odczytu rozmiaru kąta
- Blokada libelli, aby uniknąć przypadkowego przestawienia
- Magnesy wzmocnione pierwiastkami ziem rzadkich dla przyczepności o maksymalnej mocy
- Podstawa w kształcie litery V do sprawdzania poziomu na rurach
- Krawędź szlifowana dla zapewnienia dokładności pomiaru
- Kompaktowy rozmiar zwiększający funkcjonalność w miejscu pracy Dokładność 0.029° (0.0005 ʹ/in, 0.5 mm/m)



10 YEARS ACCURACY GUARANTEE
JAHRE GENAUIGKEITSGARANTIE
ANS DE PRECISION GARANTIE
www.milwaukeetool.eu

Opis	Długość (cm)	Ilość w op.	Min. zam.	Numer Artykułu	Kod EAN
Poziomica pocket	7.8	1	6	4932459597	4058546027698

Poziomica Torpedo Compact



- Libella SHARPSITE[™] z możliwością odczytu nachylenia 1 lub 2°.
- Subkompaktowa konstrukcja umożliwia wykonanie pomiarów w ciasnych przestrzeniach.
- Podstawa w kształcie litery V umożliwia postawienie poziomicy na rurach.
- Specjalna przerwa na spaw umożliwia wypoziomowanie spawanych rur i innych elementów.
- Magnesy z pierwiastkami ziem rzadkich zapewniają maksymalną siłę przyciągania.
- Dokładność pomiaru do 0.029° (0.5 mm/m).



Opis	Długość (cm)	Ilość w op.	Min. zam.	Numer Artykułu	Kod EAN
Poziomica Torpedo Compact	7.6	1	1	4932472122	4058546325183

Poziomica MINI BOX



- Lekka aluminiowa konstrukcja idealna do pasa narzędziowego lub kieszeni
- Mocna libella akrylowa odporna na upadki i promieniowanie UV
- Końcówki chroniące przed uszkodzeniem w razie upadku
- Gwarantowana dokładność 0.029° (0.0005 ʹ/in, 0.5 mm/m)
- Certyfikat VPA potwierdzający dokładność pomiaru, nadawany przez niezależny instytut niemiecki



10 YEARS ACCURACY GUARANTEE
JAHRE GENAUIGKEITSGARANTIE
ANS DE PRECISION GARANTIE
www.milwaukeetool.eu

Opis	Długość (cm)	Ilość w op.	Min. zam.	Numer Artykułu	Kod EAN
Poziomica MINI BOX 10 cm	10	1	10	4932459100	4002395283446

Sznury traserskie

- Linka o grubości 2 mm - gwarantuje dobrą widoczność.
- Przekładnia planetarna - trwały mechanizm.
- Przekładnia $\frac{4}{1}$ dla szybkiego zwijania linki.
- Duża pojemność pojemnika na kredę: 510 g (30 m), 680g (45 m).
- Specjalnie ukształtowana konstrukcja - możliwość stabilnego położenia przy napełnianiu pojemnika na kredę.
- Blokada rozwijania linki zapobiega samoczynnemu rozwijaniu i plątaniu się linki.



Opis	Ilość w op.	Min. zam.	Numer Artykułu	Kod EAN
① Sznur traserski na szpuli 30 m	1	1	4932471634	4058546295332
② Sznur traserski na szpuli 45 m	1	1	4932471635	4058546295349
Wymienna linka 30 m	1	1	4932471636	4058546295356
③ Wymienna linka 45 m	1	1	4932471637	4058546295363

Kątownica

- Wzmocniona rama
- Oznaczenia wykonane laserem zapewniają największą dokładność i czytelność
- Precyzyjnie wycięta podziałka
- Tabela konwersji.
- Podziałka kątowna



Opis	Długość (cm)	Długość [Inch]	Ilość w op.	Min. zam.	Numer Artykułu	Kod EAN
Kątownica z podziałką metryczną	40 x 60	-	1	1	4932472126	4058546325220
Kątownica z podziałką imperialną	-	16 x 24	1	1	4932472125	4058546325213

Kątownik ciesielski

- Precyzyjnie wycięta podziałka
- Laserowe oznaczenia zapewniają największą dokładność i czytelność
- Uchwyt do rur - dzięki otworowi o przekroju kwadratu mamy możliwość pewnego przytrzymania rur podczas cięcia
- Stopka o szerokości 28 mm zapewnia pewny chwyt i precyzję

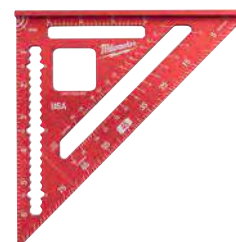

Opis	Długość (cm)	Długość [Inch]	Ilość w op.	Min. zam.	Numer Artykułu	Kod EAN
Kątownik ciesielski z podziałką metryczną	18	-	1	1	4932472124	4058546325206
Kątownik ciesielski z podziałką imperialną	-	7	1	1	4932472123	4058546325190

Markery INKZALL[™]

- Końcówka zostaje ostra, nie tworzy grzybka ani nie cofa się pod naciskiem
- Akrylowe ostrze jest idealne do chropowatych powierzchni, np. OSB czy betonu
- Marker pisze nadal po ponad 72 godzinach od zdjęcia nasadki
- Można go używać do betonu, drewna, metalu, sklejk, płyt OSB, tworzyw sztucznych
- Mogą być stosowane na powierzchniach mokrych, zaolejonych, pokrytych kurzem, zardzewiałych, z drobnymi odłamkami gruzu
- Krótki czas wysychania - zredukowane rozmywanie się oznaczeń na PCW, powierzchniach metalowych
- Cienka konstrukcja umożliwia stosowanie w ciasnych, trudno dostępnych miejscach
- Zaczep na hełm ochronny - można je przyczepić na kasku budowlanym, do spodni lub kombinezonu
- Łatwo otwierająca się nasadka, obsługiwana jedną ręką
- Otwór do zaczepienia smyczy, np. w celu zamocowania markera przy pasku.

Opis	Kolor	Końcówka	Ilość w op.	Min. zam.	Numer Artykułu	Kod EAN
① Marker INKZALL [™] ze standardową końcówką*	Czarny	1 mm	1	36	48223100	045242319473
② Marker INKZALL [™] ze standardową końcówką*	Czerwony	1 mm	1	36	48223170	045242355259
③ Marker INKZALL [™] ze standardową końcówką*	Niebieski	1mm	1	36	4932492126	4058546414931
④ Marker INKZALL [™] ze standardową końcówką*	Zielony	1mm	1	36	4932492127	4058546414948
⑤ Marker z końcówką dotykową	Czarny	1 mm	1	1	48223101	045242297436
⑥ INKZALL [™] cienkie markery czarne	Czarny	0.6 mm	4	1	48223154	045242479764
⑦ Zestaw 4 markerów ze standardową końcówką Niebieski, Czerwony, Zielony, Czarny		1 mm	4	1	48223106	045242333585
⑧ Marker z końcówką typu dłuto	Czarny	1- 4,8 mm	1	1	48223103	045242333608

* Dostarczane w opakowaniach zbiorczych - minimalna ilość zamówieniowa 36 szt. W przypadku zamówień na większe ilości - prosimy zamawiać wielokrotności 36 szt. (72, 108, 144, 180, itd.).



Markery INKZALL[™] L & XL

- Marker dalej pisze po ponad 72 godzinach od zdjęcia nasadki.
- Możliwość pisania po mokrych, zakurzonych, zardzewiałych i zanieczyszczonych powierzchniach.
- Do stosowania na betonie, drewnie, metalu, sklejce, płycie OSB, tworzywach sztucznych.
- Szybki czas zasychania tuszu - zmniejszone ryzyko rozmazywania się na PVC czy powierzchniach metalowych.
- Grube końcówki markerów umożliwiają wykonywanie czytelnych oznaczeń widocznych z daleka oraz przekreślanie starych napisów.

Opis	Kolor	Końcówka	Ilość w op.	Min. zam.	Numer Artykułu	Kod EAN
① Marker INKZALL [™] czarny L - 3 szt.	Czarny	6.2 mm	3	1	4932471554	4058546294533
② Marker INKZALL [™] czarny L	Czarny	6.2 mm	1	12	4932471555	4058546294540
③ Marker INKZALL [™] czerwony L	Czerwony	6.2 mm	1	12	4932471556	4058546294557
④ Marker INKZALL [™] niebieski L	Niebieski	6.2 mm	1	12	4932471557	4058546294564
⑤ Marker INKZALL [™] czarny XL	Czarny	14.5 mm	1	1	4932471558	4058546294571
⑥ Marker INKZALL [™] czarny XL	Czarny	14.5 mm	1	12	4932471559	4058546294588
⑦ Marker INKZALL [™] czerwony XL	Czerwony	14.5 mm	1	12	4932471560	4058546294595
⑧ Marker INKZALL [™] niebieski XL	Niebieski	14.5 mm	1	12	4932471561	4058546294601



Olejowe markery INKZALL™

- Zawór atramentu
- Pisze na powierzchniach o temp. od -10 ° do 150° C dzięki specjalnie opracowanym i zastrzeżonym składzie
- Pisze na ciemnych powierzchniach, na których tradycyjne markery nie byłyby dobrze widoczne.
- Pisze na najbrudniejszych, najgorętszych i chropowatych powierzchniach
- Do użytku na rurach czarnych, aluminium, PCV, stali, gumie i oponach
- Czas schnięcia napisu 10 sek.
- Napis odporny na wodę i promienie UV
- Zapewnia użytkownikowi najwyższą trwałość
- Końcówka z zaworem
- Nie zawiera ksyłonu
- WAŻNE: wstrząśnij marker z założoną skuwką. Otwórz a następnie naciskaj końcówką do momentu wypłynięcia atramentu



Opis	Kolor	Ilość w op.	Min. zam.	Numer Artykułu	Kod EAN
① INKZALL™ olejowe markery żółte	Żółty	1	12	48223721	045242363377
② INKZALL™ olejowe markery białe	Biały	1	12	48223711	045242363360
③ INKZALL™ olejowe markery czarne	Czarny	1	12	48223731	045242363384
④ INKZALL™ olejowe markery niebieskie	Niebieski	1	12	4932492144	4058546415112
⑤ INKZALL™ olejowe markery czerwone	Czerwony	1	12	4932492143	4058546415105



Zakreślacze INKZALL™

- Wytrzymała końcówka pisząca pozostaje dłużej ostra
- Bez rozmazywania, bez przebijania
- Atrament nietoksyczny. Certyfikat ASTM D 4236
- Idealny do rysunków architektonicznych, etykiet, do biura
- Konstrukcja zapobiegająca toczeniu się
- Zaczep na hełm ochronny. Mogą być przyłączone do hełmu, spodni, kombinezonu itp
- Otwór do zaczepienia do smyczy

Opis	Ilość w op.	Min. zam.	Numer Artykułu	Kod EAN
① Zakreślacze INKZALL™ - żółte	5	1	48223201	045242482573
② Zakreślacze INKZALL™ - kolorowe	5	1	48223206	045242482580



Markery cienkie INKZALL™

- Końcówka ok. 0,6 mm
- Odporność na zapychanie
- Główne zastosowanie: oznaczanie etykiet na przewodach, dodawanie komentarzy na szkicach

Opis	Kolor	Ilość w op.	Min. zam.	Numer Artykułu	Kod EAN
① INKZALL™ cienkopisy czarne - zmywalne	Czarny	4	1	48223164	045242479818
② INKZALL™ cienkopisy kolorowe - zmywalne	Czarny, Czerwony, Niebieski	4	1	48223165	045242479825



Nożyk z metalowym uchwytem

- Jednoręcznie otwierany nożyk, łatwy i prosty w użyciu
- Otwór w obudowie pozwala na cięcie bez całkowitego otwarcia nożyka
- Wymienne ostrze bez użycia dodatkowych narzędzi
- Możliwość cięcia przewodów
- Kompaktowa, wygodna obudowa
- Możliwość zawieszenia na pasku



Opis	Ilość w op.	Min. zam.	Numer Artykułu	Kod EAN
① Kompaktowy noż Fastback™	1	1	4932471356	4058546289843
② Noż FASTBACK™	1	6	4932471357	4058546289850
③ Noż składany FASTBACK™ z przechowywanym ostrzem	1	1	4932471358	4058546289867

Składany nożyk 5 w 1 FASTBACK™

- Mechanizm umożliwiający łatwe otwieranie jedną ręką.
- Ostrze ze stali nierdzewnej - możliwość ponownego zaostrzenia.
- Blokada ostrza w pozycji otwartej.
- Częściowo ząbkowane ostrze zapewnia wszechstronność pozwalając zarówno na przekłuwanie jak i rozdzielanie materiału.
- Zawiera składany uchwyt do bitów sześciokątnych 1/4" wyposażony w bit podwójny PH2 i SL.
- Otwieracz do butelek.
- Zaczep do paska umożliwia łatwy dostęp bez ryzyka uszkodzenia odzieży.
- Otwór na smycz. Możliwość stosowania w przypadku pracy na wysokościach.



Opis	Ilość w op.	Min. zam.	Numer Artykułu	Kod EAN
Składany nożyk 5 w 1 FASTBACK™	1	1	4932492454	4058546418212

FASTBACK™ Nożyk 6 w 1

- Uchwyt do bitów sześciokątnych 1/4" wyposażony w bit podwójny PH2 i SL5.5.
- Otwieranie ostrza jedną ręką. Użytkownik może otworzyć ostrze jedną ręką, co ułatwia korzystanie z narzędzia.
- Beznarzędziowa wymiana ostrzy. Krótsza przerwa w pracy konieczna na wymianę ostrza.
- Ściągacz do izolacji przewodów. Brak konieczności szukania innego narzędzia w torbie.
- Klips umożliwiający przymocowanie noża do paska.
- Otwieracz do butelek.



Opis	Ilość w op.	Min. zam.	Numer Artykułu	Kod EAN
Nożyk 6 w 1	1	1	4932478559	4058546347529

Noż składany FASTBACK™

- Otwieranie jedną ręką
- Ostrze ze stali nierdzewnej - możliwość ponownego zaostrzenia
- Ostry wierzchołek - pozwala przekłuć i łatwo ciąć
- Blokada ostrza w pozycji otwartej
- Otwór na smycz
- Zaczep do paska umożliwia łatwy dostęp bez ryzyka uszkodzenia odzieży
- Kompaktowy, kieszonekowy rozmiar



Opis	Ilość w op.	Min. zam.	Numer Artykułu	Kod EAN
① Noż składany FASTBACK™	1	1	48221990	045242296842
② Noż składany kamuflaż FASTBACK™	1	1	4932492375	4058546417420

Kompaktowy nóż składany

- Kompaktowy, kieszonkowy rozmiar.
- Ostrze ze stali nierdzewnej - możliwość ostrzenia.
- Ostry wierzchołek umożliwia precyzyjne przekłuwanie i ułatwia cięcie.
- Blokada ostrza w pozycji otwartej.
- Otwór na smycz.

Opis	Ilość w op.	Min. zam.	Numer Artykułu	Kod EAN
① Kompaktowy nóż składany	1	1	4932478560	4058546347536
② Kompaktowe noże składane w ekspozytorze	1	10	4932492661	4058546414115



Nóż z ostrzem stałym

- Nóż z ostrzem stałym oznacza najwyższą trwałość
- Ostrze 101 mm ze stali nierdzewnej pozostaje ostre na dłużej.
- W pełni metalowy trzpień zapewnia najwyższą trwałość przy wymagających cięciach.
- Ergonomiczna rękojeść zapewnia pewny i wygodny uchwyt.
- Możliwość przymocowania smyczy.



Opis	Ilość w op.	Min. zam.	Numer Artykułu	Kod EAN
Nóż z ostrzem stałym	1	1	4932464828	4058546227739

Nóż z zakrzywionym ostrzem

- Nóż idealny do zdejmowania izolacji z przewodów.
- Ostrze wykonane ze stali nierdzewnej pozostaje ostre na dłużej.
- W pełni metalowy trzpień zapewnia najwyższą trwałość przy wymagających cięciach.
- Duża ergonomiczna rękojeść - wygodne użytkowanie także w rękawicach.
- Możliwość przymocowania smyczy.



Opis	Ilość w op.	Min. zam.	Numer Artykułu	Kod EAN
Nóż z zakrzywionym ostrzem	1	1	4932464829	4058546227746

Noże składane Hardline™

- Ostrze ze stali Premium D2 dla lepszej odporności na korozję, wysokiej wytrzymałości i odporności na ścieranie.
- Gładkie / ząbkowane ostrze 75 mm z wierzchołkiem idealnym do przebijania się
- Możliwość otwierania noża 1 ręką
- Stalowa obudowa stanowi blokadę ostrza podczas otwarcia
- Rączka ze stali nierdzewnej
- Blokada ostrza w pozycji otwartej
- Otwór na smycz
- Uchwyt do paska z możliwością zamontowania po lewej i prawej stronie



Opis	Typ ostrza	Ilość w op.	Min. zam.	Numer Artykułu	Kod EAN
① Nóż składany gładki HARDLINE™ 75 mm	Gładkie	1	1	48221994	045242477043
② Nóż składany ząbkowany HARDLINE™ 75 mm	Ząbkowane	1	1	48221998	045242359165
③ Nóż składany gładki HARDLINE™ 64 mm	Gładkie	1	1	4932492452	4058546418199
④ Nóż składany gładki Hardline™ 89 mm	Gładkie	1	1	4932492453	4058546418205



Nóż z ostrzem stałym HARDLINE[™]

- Ostrze 127 mm ze stali AUS-8 zachowuje ostrą krawędź na dłużej.
- W pełni metalowy trzpień zapewnia najwyższą trwałość przy wymagających cięciach.
- Gumowana rękojeść gwarantuje pewny chwyt, a specjalne otwory umożliwiają doczepienie smyczy.
- Osłona ostrza umożliwia wygodny transport.



Opis	Ilość w op.	Min. zam.	Numer Artykułu	Kod EAN
Nóż z ostrzem stałym HARDLINE [™]	1	1	4932464830	4058546227753

Nóż z ostrzem stałym

- Ostrze stałe oznacza najwyższą trwałość.
- Beznarzędziowa wymiana ostrza umożliwia oszczędność czasu i maksymalną wydajność.
- Dedykowane miejsce w rękojeści do przechowywania 5 zapasowych ostrzy.
- Otwór umożliwiający doczepienie smyczy.
- W pełni metalowa konstrukcja zapewnia wysoką trwałość.

Opis	Ilość w op.	Min. zam.	Numer Artykułu	Kod EAN
Nóż z ostrzem stałym	1	1	4932471361	4058546289898



Nożyk z rękojeścią Heavy Duty

NOWOŚĆ

- Mechanizm bocznego wysuwania zmniejszający ryzyko przypadkowego odsłonięcia ostrza
- Metalowy korpus z gumową nakładką dla zwiększenia trwałości, komfortu i zmniejszenia poślizgu dłoni.
- Wymiana ostrza bez użycia dodatkowych narzędzi
- Schowek na ostrza w rękojeści (5 sztuk)
- Wytrzymała obudowa Heavy Duty

Opis	Ilość w op.	Min. zam.	Numer Artykułu	Kod EAN
① Kompaktowy nożyk wysuwany	1	1	4932492379	4058546417468
② Nożyk Heavy Duty z gumową wstawką gen.3	1	1	4932492378	4058546417451



Nożyk z mechanizmem cofającym ostrza

- Mechanizm cofający ostrza.
- Możliwe dwie pozycje ostrzy dla kontroli głębokości cięcia
- Schowek w rękojeści na 5 ostrzy
- Wymiana ostrzy bez dodatkowych narzędzi – oszczędność czasu
- Wytrzymała metalowa obudowa Heavy Duty

Opis	Ilość w op.	Min. zam.	Numer Artykułu	Kod EAN
Nożyk z mechanizmem cofającym ostrza	1	1	4932471360	4058546289881



Wymienne ostrza do nożyków ręcznych

- Specjalna stal dla zwiększenia żywotności
- Optymalna geometria ostrzy do maksymalnej agresywności
- Dodatkowo szlifowane ostrza dla czystego cięcia
- Poręczne opakowanie dla ochrony brzeszczotów przed uszkodzeniem

Opis	Długość całkowita (mm)	Wysokość (mm)	Ilość w op.	Min. zam.	Numer Artykułu	Kod EAN
① Wymienne ostrza do nożyków ręcznych	62	19	50	1	48221950	045242344444
			5	1	48221905	045242268061
② Wymienne ostrza (wygięte)	62	19	50	1	48221952	045242286980
③ Wymienne ostrza do kartonów (zaokrąglona końcówka)	62	19	5	1	48221934	045242286942



Nożyk z łamanym ostrzem

- Metalowy przycisk* dla wytrzymałości i przedłużenia żywotności
- Zamknięcie z szybkim mechanizmem* ułatwiające otwieranie i zamykanie nożyka
- Automatyczny mechanizm** zwalniający dla szybkiej regulacji ostrza
- Pokrywa ostrzy ułatwiająca łamanie segmentów
- Ergonomiczny uchwyt dla komfortu trzymania i ochrony przed ślizganiem się
- Struktura ostrzy z domieszką mikro węgla



Opis	Szerokość tarczy (mm)	Ilość segmentów	Ilość w op.	Min. zam.	Numer Artykułu	Kod EAN
① Nożyk z łamanym ostrzem 9 mm	9	13	1	1	48221960	045242296811
② Nożyk z łamanym ostrzem 18 mm	18	8	1	1	48221961	045242296798
③ Nożyk z łamanym ostrzem 25 mm	25	7	1	1	48221962	045242296828

Wymienne ostrza łamane

- Solidny zasobnik wielokrotnego użytku, z łatwym dostępem do ostrzy
- Zoptymalizowana geometria kąta cięcia zapewnia ostrość i lepszą precyzję przecinania
- Metal z węglikiem żelaza zapewnia większą trwałość
- Dokładnie wyszlifowane krawędzie tnące zapewniają czystsze cięcie

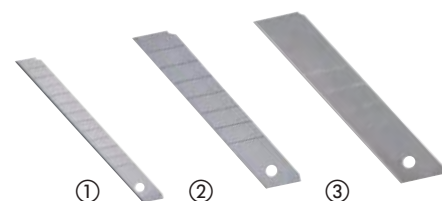

Opis	Szerokość tarczy (mm)	Ilość segmentów	Ilość w op.	Min. zam.	Numer Artykułu	Kod EAN
① Wymienne ostrza łamane 9 mm	9	13	10	1	4932480106	4058546403911
② Wymienne ostrza łamane 18 mm	18	8	10	1	4932480107	4058546403928
③ Wymienne ostrza łamane 25 mm	25	7	10	1	4932480108	4058546403935

Ostrzałka do noży

NOWOŚĆ

- Trzy style ostrzenia: Zgrubne: Ostrza z węglików spiekanych, mocniejsze ostrzenie. Wykańczające: ceramiczne, lekkie ostrzenie. Stały pręt ostrzący: Ostrzenie ostrzy ząbkowanych.
- Otwór na palec zapewniający łatwość trzymania i lepszą kontrolę.
- Magnes ułatwiający przechowywanie.
- Wysoce kontrastowe oznaczenia z dwóch stron narzędzia.
- Wszechstronne zastosowanie dla noży i nożyczek.
- Łatwe połączenie ze smyczami MILWAUKEE®, aby zapewnić



Opis	Ilość w op.	Min. zam.	Numer Artykułu	Kod EAN
Ostrzałka do noży	1	6	4932478562	4058546347550

Piła do tworzyw sztucznych

- Uchwyt wykonany w całości z metalu dla najlepszej w swojej klasie trwałości
- Bez użycia dodatkowych narzędzi: ponad 10X szybsza wymiana ostrzy
- Ergonomiczny uchwyt dla komfortu trzymania
- Zwarta konstrukcja



Opis	Ilość w op.	Min. zam.	Numer Artykułu	Kod EAN
Piła do tworzyw sztucznych	1	1	48220212	045242467518
Ostrze wymienne	1	1	48220222	045242467532

Kompaktowa piła do metalu

- Bez użycia dodatkowych narzędzi: ponad 10X szybsza wymiana ostrzy.
- Ergonomiczny uchwyt, idealnie nadaje się do wszechstronnego cięcia w ciasnych przestrzeniach
- Regulowana długość ostrza do cięcia wystających krawędzi
- Ergonomiczny uchwyt dla komfortu trzymania
- Do użycia ostrza 300 mm



Opis	Ilość w op.	Min. zam.	Numer Artykułu	Kod EAN
Kompaktowa piła do metalu	1	1	48220012	045242204571

Składana piła

- Powiększony uchwyt dla łatwiejszej i wygodniejszej pracy z narzędziem
- Pasuje do wszystkich brzeszczotów SAWZALL[™] 150 mm i jest kompatybilny ze wszystkimi brzeszczotami do pił szablanych SAWZALL[™].
- Wymiana ostrza bez użycia narzędzi
- Składane ostrze - łatwiejsze i bezpieczniejsze przechowywanie
- W wyposażeniu brzeszczot 18 TPI , 150 mm
- Otwór na smycz do łatwego przymocowania do zestawu bezpieczeństwa Milwaukee, aby umożliwić korzystanie na wysokości.



Opis	Długość ostrza (mm)	Ilość w op.	Min. zam.	Numer Artykułu	Kod EAN
Składana piła	150	1	1	4932492812	4058546476830

Piła do metalu

- Metalowa rama do stabilnego mocowania (170 kN)
- Rękojeść z wstawką gumową dla lepszego komfortu trzymania
- Wbudowane miejsce na dodatkowe ostrza.
- Dostarczane z ostrzem 12" / 24 Tpi



Opis	Ilość w op.	Min. zam.	Numer Artykułu	Kod EAN
Piła do metalu	1	1	48220050	045242362226
Ostrza wymienne do pił do metalu	10	5	4932493923	4058546510831

Nożyk do suchej zabudowy

- Ostrze 150 mm do gipsu i suchych ścian
- Ostrze pokryte powłoką przeciwkorozyjną
- Rękojeść z wstawką gumową dla lepszego komfortu trzymania
- Konstrukcja ostrza umożliwia użytkownikowi szybkie powiększanie otworów i wygładzanie szorstkich krawędzi.



Opis	Ilość w op.	Min. zam.	Numer Artykułu	Kod EAN
① Nożyk do suchej zabudowy	1	1	4932479783	4058546375775
② Zestaw do suchej zabudowy (2szt.)	2	1	4932479784	4058546375782



Nożyczki

- Krawędź tnąca z węgla żelaza dla maksymalnej wytrzymałości. Większa trwałość od stali nierdzewnej
- Chromowane ostrza dla maksymalnej ochrony przed rdzą
- Pełny rdzeń metalowy: pełna konstrukcja metalowego uchwytu zabezpiecza przed pęknięciem przy upadku
- Blokada śruby zabezpiecza ostrza przed poluzowaniem w celu zapewnienia precyzyjnego cięcia
- Duże otwory uchwytów umożliwiają pracę w rękawiczkach
- Wgłębienie na palec wskazujący dla większej wygody
- Laserowo wykonana podziałka na ostrzu umożliwia pomiar i cięcie za jednym zamachem
- Nożyczki kątowe z mikroskopijnie ząbkowanymi ostrzami dla maksymalnej wytrzymałości i lepszego zaciskania
- Nożyczki kątowe z głowicą pochyloną pod kątem 60° umożliwiają utrzymywanie ręki nad przecinanym materiałem



Opis	Długość całkowita (mm)	Długość ostrza (mm)	Waga (g)	Ilość w op.	Min. zam.	Numer Artykułu	Kod EAN
① Nożyczki proste	230	95	180	1	1	4932479409	4058546372033
② Nożyczki kątowe	240	115	230	1	1	4932479410	4058546372040



Nożyczki dla elektryków

- Rowek do cięcia przewodów pozwala na przyłożenie większej siły.
- Zaokrąglony rowek ułatwiający ściąganie izolacji.
- Z profilem do zagniatania tulejek kablowych o przekroju do 6,0 mm²
- Regulowana śruba dokręcająca pozwala na ustawienieżądanego oporu.
- Uchwyt narzędziowy z mocowaniem do paska ułatwiający przechowywanie.



Opis	Ilość w op.	Min. zam.	Numer Artykułu	Kod EAN
Nożyczki dla elektryków	1	1	4932478620	4058546348137

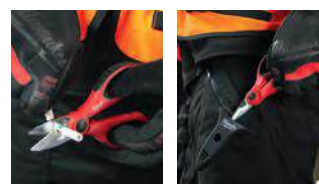

Nożyce do blachy

- Do cięcia prostego i cięcia kształtów
- Specjalna konstrukcja uchwytu chroniąca rękę przed przesunięciem się w kierunku ostrzy podczas cięcia metalu
- Ząbkowane krawędzie ostrzy zapobiegają cofaniu się nożyc podczas cięcia blachy
- Konstrukcja z funkcją dźwigni dla mniejszego wysiłku podczas pracy
- Automatywna sprężyna otwierająca
- Kute stalowe ostrza zapewniają maksymalną wytrzymałość narzędzia - stal Cr
- Jednoręczny mechanizm blokady
- Smukła konstrukcja - zapobiega zadzieraniu / zaczepianiu materiału
- Identyfikacja kierunku cięcia w trzech miejscach: na głowicy, na rączce (strzałką) oraz na rączce (kolorem)
- Ergonomiczny uchwyt dla maksymalnego komfortu i doskonałej wydajności
- Standardowe nożyce: do cięć krótkich, prostych oraz kształtów, doskonale do cięcia wąskich łuków oraz nacięć
- Odgięte nożyce: do cięć długich, prostych i zakrzywionych. Odgięcie 45° zapewnia bezpieczną odległość między dłonią a ciętym materiałem
- Nożyce do blachy długie: dla dłuższych i prostych cięć w jednym ruchu

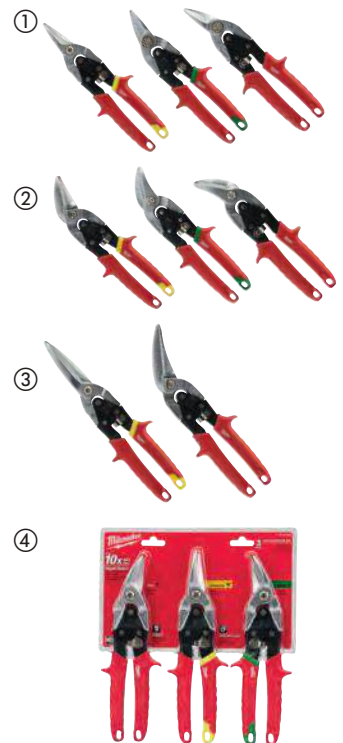

Określenie kierunku cięcia	Długość całkowita (mm)	Długość krawędzi (mm)	Maks. zdolność cięcia w aluminium (mm)	Zdolność cięcia - stal nierdzewna (mm)	Waga (g)	Ilość w op.	Min. zam.	Numer Artykułu	Kod EAN
① Standardowe nożyce: do cięć krótkich, prostych oraz kształtów, doskonale do cięcia wąskich łuków oraz nacięć									
Prosto (żółty)	260	31	1.0	0.6	430	1	1	48224530	045242503643
Prawo (zielony)	260	31	1.0	0.6	430	1	1	48224520	045242503636
Lewo (czerwony)	260	31	1.0	0.6	430	1	1	48224510	045242503629
② Odgięte nożyce: do cięć długich, prostych i zakrzywionych. Odgięcie 45° zapewnia bezpieczną odległość między dłonią a ciętym materiałem									
Prosto (żółty)	260	37	1.0	0.6	430	1	1	48224532	045242503674
Prawo (zielony)	260	30	1.0	0.6	430	1	1	48224522	045242503667
Lewo (czerwony)	260	30	1.0	0.6	430	1	1	48224512	045242503650
③ Nożyce do blachy długie: dla dłuższych i prostych cięć w jednym ruchu									
Prosto (żółty)	310	76	1.0	0.6	450	1	1	48224537	045242503681
Lewe (wygięte)	290	63	1.0	0.6	450	1	1	48224538	045242503698
④ Zestaw nożyc do blachy 3 szt. 48224510, 48224530 i 48224520.									



Obcinak mini do rur miedzianych

- Zaprojektowany z maksymalnym dopasowaniem mechanizmu tnącego co zapewnia do 5x dłuższą żywotność
- Chromowane rolki zapewniają trwałość i ochronę przed rdzą co wydłuża żywotność
- Wygodny uchwyt umożliwia szybszą regulację i łatwiejsze użytkowanie
- Kompaktowy rozmiar do cięcia rur w ciasnych miejscach



Opis	Maks. zdolność cięcia rur miedzianych (mm)	Ilość w op.	Min. zam.	Numer Artykułu	Kod EAN
Obcinak mini do rur miedzianych 15 mm	3 - 15	1	1	48229250	045242521210
Obcinak mini do rur miedzianych 22 mm	3 - 22	1	1	48229258	045242521258
Obcinak mini do rur miedzianych 28 mm	3 - 28	1	1	48229251	045242521227



Obcinak do rur miedzianych

- Stworzony do prostych i czystych cięć
- Cztery rolki zapewniają dokładne cięcie oraz zapobiegają ślizganiu na materiale
- Chromowane rolki zapewniają trwałość i ochronę przed rdzą co wydłuża żywotność
- Płynna regulacja
- Wbudowany gratownik
- Zapasowe ostrze w pokrętle



Opis	Maks. zdolność cięcia rur miedzianych (mm)	Ilość w op.	Min. zam.	Numer Artykułu	Kod EAN
Obcinak do rur miedzianych 28 mm	3 - 28	1	1	48229259	045242521265
Obcinak do rur miedzianych 42 mm	3 - 42	1	1	48229252	045242521234
Obcinak do rur miedzianych 67 mm	16 - 67	1	1	48229253	045242521241
Ostrze gratownika 3 szt.		3	1	48224257	045242356263



Ostrza do obcinaków do rur

- Wymienne ostrza do obcinaków do rur

Opis	Ilość w op.	Min. zam.	Numer Artykułu	Kod EAN
Wymienne ostrza do obcinaków do rur miedzianych	2	1	48224256	045242356256



Gratownik

- Umożliwia niezwykle łatwą obróbkę krawędzi rur miedzianych, a także PVC
- Całkowicie metalowa konstrukcja zapewnia trwałość
- Hartowane i oksydowane ostrze dla zapewnienia jeszcze większej niezawodności
- Dodatkowy klips ułatwia przechowywanie

Opis	Ilość w op.	Min. zam.	Numer Artykułu	Kod EAN
Gratownik	1	1	48224255	045242356249



Obcinak do rur z tworzyw sztucznych

- Do cięcia rur z tworzyw sztucznych (PE, PB, PEX, PDVF) do Ø 25 mm.
- Ostrza w kształcie V pozwalają na szybkie i proste cięcie, zapobiegając kruszeniu materiału.
- Wymienne ostrze ze stali nierdzewnej.
- Trwała, mocna metalowa konstrukcja dla maksymalnej żywotności.
- Jednoręczny mechanizm zwalniający, ułatwiający otwieranie.
- Głowica odporna na korozję.



Opis	Zdolność chwytu - Ø tuby rury (mm)	Ilość w op.	Min. zam.	Numer Artykułu	Kod EAN
Obcinak do rur z tworzyw sztucznych	25	1	1	4932479407	4058546372019
Wymienne ostrze	-	1	1	4932479408	4058546372026



Obcinak do rur z tworzyw sztucznych

- Ostrze wykonane ze stali nierdzewnej dla najwyższej odporności na korozję i jeszcze większej liczby czystych cięć
- Ergonomiczny uchwyt
- Szybkie uwalnianie ostrza zwiększa efektywność pracy
- Wygodna blokada jedną ręką
- Blokada dźwigni poprawia bezpieczeństwo pracy
- Wymienne ostrza
- Idealne do: pvc, cpvc, pex, pp, pb, pvdf, pe



Opis	Zdolność chwytu - Ø tuby rury (mm)	Ilość w op.	Min. zam.	Numer Artykułu	Kod EAN
① Obcinak do rur 42 mm	42	1	1	4932464172	4058546221171
① Obcinak do rur 63 mm	63	1	1	4932464173	4058546221188
② Ostrze wymienne 42 mm		1	1	48224211	045242477012
② Ostrze wymienne 63 mm		1	1	48224216	045242477036



Obcinak kabli

- Najlepsza w swojej klasie jakość cięcia. Dokładne, płynne cięcie kabli
- Wygodne trzymanie
- Osłona rączek z tworzywa sztucznego
- Ochrona przed korozją: oksydowana końcówka chroni przed rdzą



Opis	Ilość w op.	Min. zam.	Numer Artykułu	Kod EAN
Obcinak kabli	1	1	48226104	045242356140



Szczypce tnące przegubowe

- Ostrza wykonane ze stali kutej dla najwyższej trwałości.
- Wygodne i solidnie przymocowane uchwyty.
- Zabezpieczenie przed samoczynnym odkręcaniem się śrub.
- Otwory umożliwiające doczepienie smyczy.

Opis	Szerokość tarczy (mm)	Zakres cięcia materiałów HRC 31 (max. Ø mm)	Zakres cięcia materiałów HRC 48 (max. Ømm)	Ilość w op.	Min. zam.	Numer Artykułu	Kod EAN
Szczypce tnące przegubowe 360 mm	13	8	5	1	1	4932464827	4058546227722
Szczypce tnące przegubowe 610 mm	13	11	8	1	1	4932464826	4058546227715



Szczypce tnące przegubowe teleskopowe

- Ramiona teleskopowe POWERMOVE™ - wydłużenie ramion umożliwia przeniesienie nawet do 30% więcej siły.
- Ostrza wykonane ze stali kutej dla najwyższej trwałości.
- Ruchoma głowica umożliwia regulację kąta.
- Wygodne i solidnie przymocowane uchwyty.
- Otwory umożliwiające doczepienie smyczy.

Opis	Szerokość tarczy (mm)	Zakres cięcia materiałów HRC 31 (max. Ø mm)	Zakres cięcia materiałów HRC 48 (max. Ømm)]	Ilość w op.	Min. zam.	Numer Artykułu	Kod EAN
Szczypce tnące przegubowe - teleskopowy uchwyt - 360 do 450 mm	13	8	5	1	1	4932464850	4058546227951
Szczypce tnące przegubowe - teleskopowy uchwyt - 610 do 770 mm	13	11	8	1	1	4932464851	4058546227968



Łapka precyzyjna do usuwania gwoździ - wąska

- Końcówka do formowania wgłębień pozwala na łatwe usuwanie gwoździ bez znacznego uszkodzenia powierzchni.
- Niskoprofilowe pazury, umożliwiające podważenie nawet najbardziej zagłębionych gwoździ.
- Uchwyt znacznie zmniejszający vibracje.

Opis	Długość (cm)	Ilość w op.	Min. zam.	Numer Artykułu	Kod EAN
Łapka precyzyjna do usuwania gwoździ - wąska 9"	22.86	1	1	4932478249	4058546344269
Łapka precyzyjna do usuwania gwoździ - wąska 10"	25.40	1	1	4932478250	4058546344276
Łapka precyzyjna do usuwania gwoździ - wąska 12"	30.48	1	1	4932478251	4058546344283



Łapka do usuwania gwoździ i listew przypodłogowych - szeroka

- Niskoprofilowa łapka do usuwania listew przypodłogowych, ułatwiająca przesuwanie pomiędzy listwami przypodłogowymi a ścianami.
- Końcówka do formowania wgłębień pozwala na łatwe usuwanie gwoździ bez znacznego uszkodzenia powierzchni.
- Uchwyt znacznie zmniejszający vibracje.

Opis	Długość (cm)	Ilość w op.	Min. zam.	Numer Artykułu	Kod EAN
Łapka do usuwania gwoździ i listew przypodłogowych - szeroka 10"	25.40	1	1	4932478252	4058546344290



Łom

- Fazowana krawędź poprawia efekt dźwigni i dostępność podczas wyciągania gwoździ, podnoszenia lub podważania.
- Otwór do wyciągania gwoździ/zszywek pozwala na łatwe wyciąganie gwoździ i zszywek bez uszkodzenia krawędzi okładzin podłogowych lub otaczających je materiałów.
- Wzmocniona końcówka, umożliwiającą wbijanie w materiał za pomocą młotka.



Opis	Długość (cm)	Ilość w op.	Min. zam.	Numer Artykułu	Kod EAN
Łom 12"	30.48	1	1	4932478253	4058546344306
Łom 15"	38.1	1	1	4932478254	4058546344313
Łom 15"	53.3	1	1	4932492778	4058546476496



Młotek ciesielski z trzonkiem stalowym, pazur prosty

- Uchwyt Shockshield zmniejsza wibracje w momencie uderzenia.
- Pazur prosty do podważania i prac wyburzeniowych.
- Magnetyczny chwytak do gwoździ ułatwia bezpieczną pracę.
- Wyciągacz boczny do gwoździ.
- Dwuteowa konstrukcja uchwytu (I-Beam) zapewnia odporność na wyginanie podczas podważania.
- Idealne wyważenie zapewnia łatwy zamach.



Opis	Ilość w op.	Min. zam.	Numer Artykułu	Kod EAN
Młotek ciesielski z trzonkiem stalowym, pazur prosty 16 uncji / 450 g	1	1	4932478653	4058546348465
Młotek ciesielski z trzonkiem stalowym, pazur prosty 20 uncji / 570 g	1	1	4932478654	4058546348472



Młotek ciesielski z trzonkiem stalowym, pazur zakrzywiony

- Uchwyt Shockshield zmniejsza wibracje w momencie uderzenia.
- Zakrzywiony pazur ułatwia czyste wrywanie gwoździ.
- Magnetyczny chwytak do gwoździ ułatwia bezpieczną pracę.
- Wyciągacz boczny do gwoździ.
- Dwuteowa konstrukcja uchwytu (I-Beam) zapewnia odporność na wyginanie podczas podważania.
- Idealne wyważenie zapewnia łatwy zamach.



Opis	Ilość w op.	Min. zam.	Numer Artykułu	Kod EAN
Młotek ciesielski z trzonkiem stalowym, pazur zakrzywiony - 16 uncji / 450 g	1	1	4932478655	4058546348489
Młotek ciesielski z trzonkiem stalowym, pazur zakrzywiony - 20 uncji / 570 g	1	1	4932478656	4058546348496



Młotek ciesielski z trzonkiem z włókna szklanego, pazur zakrzywiony

- Wzmocniony trzonek z włókna szklanego.
- Trzonek z gumowym uchwytem zapewniający lepszy chwyt i mniejsze wibracje.
- Zakrzywiony pazur ułatwia czyste wrywanie gwoździ.
- Magnetyczny chwytak do gwoździ ułatwia bezpieczną pracę.
- Idealne wyważenie zapewnia łatwy zamach.



Opis	Ilość w op.	Min. zam.	Numer Artykułu	Kod EAN
Młotek ciesielski z trzonkiem z włókna szklanego, pazur zakrzywiony - 16 uncji / 450 g	1	1	4932478657	4058546348502
Młotek ciesielski z trzonkiem z włókna szklanego, pazur zakrzywiony - 20 uncji / 570 g	1	1	4932478658	4058546348519



Młotek ciesielski z trzonkiem z drewna hikorowego, pazur zakrzywiony

- Trzonek z drewna hikorowego - najmniejsze drgania w porównaniu z innymi trzonkami.
- Zakrzywiony pazur ułatwia czyste wrywanie gwoździ.
- Magnetyczny chwytak do gwoździ ułatwia bezpieczną pracę.
- Idealne wyważenie zapewnia łatwy zamach.



Opis	Ilość w op.	Min. zam.	Numer Artykułu	Kod EAN
Młotek ciesielski z trzonkiem z drewna hikorowego, pazur zakrzywiony - 16 uncji / 450 g	1	1	4932478659	4058546348526
Młotek ciesielski z trzonkiem z drewna hikorowego, pazur zakrzywiony - 20 uncji / 570 g	1	1	4932478660	4058546348533

Młotek ślusarski z trzonkiem z włókna szklanego

- Wzmocniony trzonek z włókna szklanego.
- Trzonek z gumowym uchwytem zapewniający lepszy chwyt i mniejsze wibracje.
- Wzmocnione miejsce łączenia trzonka z głowicą zapewnia zwiększoną trwałość.
- Idealne wyważenie zapewnia łatwy zamach.
- DIN 1041



Opis	Ilość w op.	Min. zam.	Numer Artykułu	Kod EAN
Młotek ślusarski z trzonkiem z włókna szklanego 200g	1	1	4932478661	4058546348540
Młotek ślusarski z trzonkiem z włókna szklanego 300g	1	1	4932478662	4058546348557
Młotek ślusarski z trzonkiem z włókna szklanego 500g	1	1	4932478663	4058546348564
Młotek ślusarski z trzonkiem z włókna szklanego 800g	1	1	4932478664	4058546348571
Młotek ślusarski z trzonkiem z włókna szklanego 1000g	1	1	4932478665	4058546348588



Młotek ślusarski z trzonkiem z drewna hikorowego

- Trzonek z drewna hikorowego - najmniejsze drgania w porównaniu z innymi trzonkami.
- Wzmocnione miejsce łączenia trzonka z głowicą zapewnia zwiększoną trwałość.
- Idealne wyważenie zapewnia łatwy zamach.
- DIN 1041



Opis	Ilość w op.	Min. zam.	Numer Artykułu	Kod EAN
Młotek ślusarski z trzonkiem z drewna hikorowego 200g	1	1	4932478666	4058546348595
Młotek ślusarski z trzonkiem z drewna hikorowego 300g	1	1	4932478667	4058546348601
Młotek ślusarski z trzonkiem z drewna hikorowego 500g	1	1	4932478668	4058546348618
Młotek ślusarski z trzonkiem z drewna hikorowego 800g	1	1	4932478669	4058546348625
Młotek ślusarski z trzonkiem z drewna hikorowego 1000g	1	1	4932478670	4058546348632



Młotek dwuobuchowy

- Dwa rodzaje powierzchni obucha: frezowana powierzchnia obucha zapewnia ulepszone przyleganie i minimalizuje przemieszczanie obucha podczas uderzania w dłuto lub gwoździe o dużej główce, gładka powierzchnia obucha zapobiega uszkodzeniom uderzanej powierzchni
- Lepsza ochrona przed nieprecyzyjnym uderzeniem: zwiększona trwałość w miejscach najbardziej narażonych na zniszczenie
- Trzonek z włókna szklanego, z gumowym uchwytem: Zapewnia trwałość, lepszy chwyt i komfort użytkowania
- Otwór na smyczk - bezproblemowe dostosowanie do przepisów bezpieczeństwa dotyczących pracy na wysokości



Opis	Ilość w op.	Min. zam.	Numer Artykułu	Kod EAN
Młotek dwuobuchowy 1,36 kg / 3 funty	1	1	4932478255	4058546344320



Młotek stalowy z noskiem kulistym

- Uchwyt SHOCKSHIELD[™] zmniejsza wibracje w momencie uderzenia.
- Idealne wyważenie zapewnia łatwy zamach i lepszą kontrolę.
- Dwuteowa konstrukcja uchwyty (I-Beam) zapewnia odporność na wyginanie.
- Mocna stalowa głowica zapobiega odpryskom podczas uderzenia.
- Trzonek z gumowym uchwytem zapewniający lepszy chwyt.



Opis	Waga (g)	Waga (oz)	Ilość w op.	Min. zam.	Numer Artykułu	Kod EAN
Młotek stalowy z noskiem kulistym 450g	450	16	1	1	4932492346	4058546417130
Młotek stalowy z noskiem kulistym 680g	680	24	1	1	4932492347	4058546417147



Młotek bezodrzutowy z noskiem kulistym

- Stalowa główka wypełniona śrutem dla mniejszego odrzutu i maksymalizacji siły uderzenia.
- Trwałe metalowe obuchy zapobiegające odpryskiwaniu podczas uderzenia.
- Wzmocniony stalowy trzonek dla większej trwałości.
- Trzonek z gumowym uchwytem zapewniający lepszy chwyt.



Opis	Waga (g)	Waga (oz)	Ilość w op.	Min. zam.	Numer Artykułu	Kod EAN
Młotek bezodrzutowy z noskiem kulistym 450g	450	16	1	1	4932492348	4058546417154
Młotek bezodrzutowy z noskiem kulistym 907g	907	32	1	1	4932492349	4058546417161



Młotek bezodrzutowy

- Stalowa główka wypełniona śrutem dla mniejszego odrzutu i maksymalizacji siły uderzenia.
- Wysokiej jakości osłona obucha zapobiegająca uszkodzeniom powierzchni.
- Idealne wyważenie i trzonek z gumowym uchwytem zapewniający lepszy chwyt i kontrolę.
- Wzmocniony stalowy trzonek dla większej trwałości.



Opis	Waga (g)	Waga (oz)	Ilość w op.	Min. zam.	Numer Artykułu	Kod EAN
Młotek bezodrzutowy 790g	790	28	1	1	4932492350	4058546417178
Młotek bezodrzutowy 1360g	1360	48	1	1	4932492351	4058546417185



Dłuta o sfazowanej krawędzi

- Rdzeń wykonany w całości z metalu.
- Stalowa końcówka do pobijania.
- Trwałe oznaczenia rozmiaru na ostrzu i rękojeści dla szybkiej identyfikacji.
- Nakładka na ostrze do przechowywania.

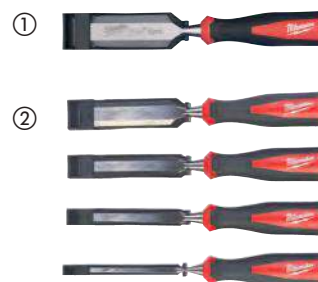

Opis	Ilość w op.	Min. zam.	Numer Artykułu	Kod EAN
Dłuto 6mm o sfazowanej krawędzi	1	1	4932479892	4058546376864
Dłuto 12 mm o sfazowanej krawędzi	1	1	4932479893	4058546376871
Dłuto 19 mm o sfazowanej krawędzi	1	1	4932479894	4058546376888
Dłuto 25 mm o sfazowanej krawędzi	1	1	4932479895	4058546376895
① Dłuto 32 mm o sfazowanej krawędzi	1	1	4932479896	4058546376901
② Zestaw dłut o sfazowanej krawędzi (6, 12, 19, 6mm, 12mm, 19mm, 25mm)	4	1	4932479897	4058546376918

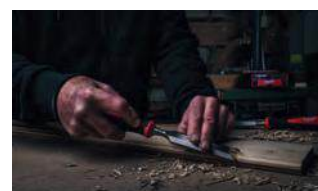

Klucze imbusowe HEX - 9 szt.

- Obudowa-organizer, która bezpiecznie utrzymuje wszystkie klucze na miejscu
- Kulista końcówka umożliwia dostęp pod kątem 30°
- Łatwa identyfikacja rozmiaru narzędzia
- Otwór w obudowie umożliwia łatwe mocowanie do smyczy do narzędzi MILWAUKEE® w celu bezpiecznego użytkowania na wysokościach

Opis	Ilość w op.	Min. zam.	Numer Artykułu	Kod EAN
① Zestaw kluczy imbusowych HEX - 9 szt. 1,5, 2, 2,5, 3, 4, 5, 6, 8, 10mm	9	1	4932478621	4058546348144
Klucz imbusowy 1,5 mm	1	10	4932492409	4058546417765
Klucz imbusowy 2 mm	1	10	4932492410	4058546417772
Klucz imbusowy 2,5 mm	1	10	4932492411	4058546417789
Klucz imbusowy 3 mm	1	10	4932492412	4058546417796
Klucz imbusowy 4 mm	1	10	4932492413	4058546417802
Klucz imbusowy 5 mm	1	10	4932492414	4058546417819
Klucz imbusowy 6 mm	1	10	4932492415	4058546417826
Klucz imbusowy 8 mm	1	10	4932492416	4058546417833
Klucz imbusowy 10 mm	1	10	4932492417	4058546417840
② Kompaktowe klucze imbusowe zestaw 9 szt. 1,5, 2, 2,5, 3, 4, 5, 6, 8, 10mm	9	1	4932492399	4058546417666
Kompaktowy klucz imbusowy 1,5 mm	1	10	4932492400	4058546417673
Kompaktowy klucz imbusowy 2 mm	1	10	4932492401	4058546417680
Kompaktowy klucz imbusowy 2,5 mm	1	10	4932492402	4058546417697
Kompaktowy klucz imbusowy 3 mm	1	10	4932492403	4058546417703
Kompaktowy klucz imbusowy 4 mm	1	10	4932492404	4058546417710
Kompaktowy klucz imbusowy 5 mm	1	10	4932492405	4058546417727
Kompaktowy klucz imbusowy 6 mm	1	10	4932492406	4058546417734
Kompaktowy klucz imbusowy 8 mm	1	10	4932492407	4058546417741
Kompaktowy klucz imbusowy 10 mm	1	10	4932492408	4058546417758

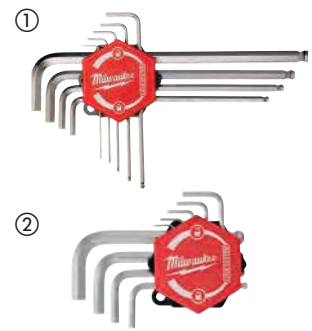

Zestaw kluczy torx zagiętych

NOWOŚĆ

- Unikalny, opatentowany organizer z funkcją przekręcania i zamykania, ułatwiający dostęp do kluczy
- Umożliwia dostęp pod kątem 25° do każdej śruby torx
- Łatwa identyfikacji rozmiaru narzędzia – oznaczenie na narzędziu łatwe mocowanie do akcesoriów zabezpieczających MILWAUKEE® w celu umożliwienia stosowania w przypadku prac na wysokości

Opis	Ilość w op.	Min. zam.	Numer Artykułu	Kod EAN
① Zestaw kluczy Torx zagiętych – 9 szt. T8, T9, T10, T15, T20, T25, T27, T30, T40	9	1	4932492693	4058546475642
Klucz Torx - T8	1	10	4932492694	4058546475659
Klucz Torx - T9	1	10	4932492695	4058546475666
Klucz Torx - T10	1	10	4932492696	4058546475673
Klucz Torx - T15	1	10	4932492697	4058546475680
Klucz Torx - T20	1	10	4932492698	4058546475697
Klucz Torx - T25	1	10	4932492699	4058546475703
Klucz Torx - T27	1	10	4932492700	4058546475710
Klucz Torx - T30	1	10	4932492701	4058546475727
Klucz Torx - T40	1	10	4932492702	4058546475734
② Zestaw kluczy Torx zagiętych – 9 szt. T8, T9, T10, T15, T20, T25, T27, T30, T40	9	1	4932492703	4058546475741
Kompaktowy klucz Torx - T8	1	10	4932492704	4058546475758
Kompaktowy klucz Torx - T9	1	10	4932492705	4058546475765
Kompaktowy klucz Torx - T10	1	10	4932492706	4058546475772
Kompaktowy klucz Torx - T15	1	10	4932492707	4058546475789
Kompaktowy klucz Torx - T20	1	10	4932492708	4058546475796
Kompaktowy klucz Torx - T25	1	10	4932492709	4058546475802
Kompaktowy klucz Torx - T27	1	10	4932492710	4058546475819
Kompaktowy klucz Torx - T30	1	10	4932492711	4058546475826
Kompaktowy klucz Torx - T40	1	10	4932492712	4058546475833

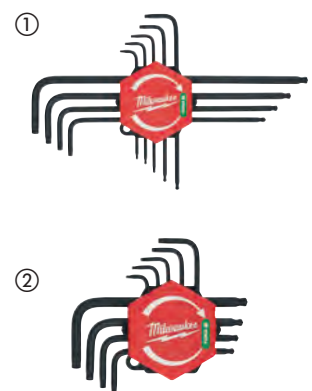

Zestaw kluczy imbusowych imperialnych (calowych)

NOWOŚĆ

- Obrotowy uchwyt na klucze zapewnia łatwy dostęp do kluczy.
- Łatwy dostęp do każdej śruby sześciokątnej pod kątem 30°
- Wysokokontrastowe oznaczenie rozmiaru ułatwiające identyfikację klucza.
- Łatwa identyfikacja rozmiaru dzięki grawerowanym laserowo oznaczeniom
- Szybkie chwytanie potrzebnych kluczy bez konieczności przesuwania i wyjmowania innych rozmiarów



Opis	Ilość w op.	Min. zam.	Numer Artykułu	Kod EAN
Zestaw kluczy imbusowych imperialnych (calowych) 13szt. <i>3/16", 9/16", 1/4", 7/32", 3/16", 5/32", 9/64", 1/8", 7/64", 3/32", 5/64", 1/16", 0.05"</i>	1	1	4932493615	4058546484866

Zestawy kluczy składanych





- Składane klucze - łatwy dostęp i przechowywanie
- Wyraźne oznaczenia rozmiarów dla szybkiej identyfikacji.
- Wygodny i pewny chwyt dzięki profilowanej obudowie.
- Metalowa obudowa dla wydłużonej trwałości.

Opis	Długość (mm)	Ilość w op.	Min. zam.	Numer Artykułu	Kod EAN
① Zestaw składanych kluczy imbusowych HEX 8 szt. (1.5mm, 2mm, 2.5mm, 3mm, 4mm, 5mm, 6mm & 8mm) 1.5mm, 2mm, 2.5mm, 3mm, 4mm, 5mm, 6mm & 8mm	118	1	1	4932480978	4058546412630
② Zestaw składanych kluczy TORX 8 szt. (T9, T10, T15, T20, T25, T27, T30 & T40) T9, T10, T15, T20, T25, T27, T30 & T40	118	1	1	4932480979	4058546412647
③ Zestaw składanych kluczy imbusowych imperialnych (9szt.) <i>5/64", 3/32", 7/64", 1/8", 9/64", 5/32", 3/16", 7/32", 1/4"</i>	116	1	1	4932493614	4058546484859



Wkrętaki

- Spłaszczony z trzech stron uchwyt zapewnia wygodny chwyt i umożliwia przyłożenie większej siły.
- Trwałe oznaczenia na rękojeści umożliwiają łatwą identyfikację końcówki.
- Otwór umożliwiający doczepienie smyczy.
- Hartowane końcówki magnetyczne zapewniają trwałość i pewny chwyt łba wkrętu.
- Spłaszczony z 3 stron kołnierz na rękojeści zapobiega przetaczaniu się wkrętaka.
- Sześciokątny grot umożliwia przyłożenie większej siły przy pomocy klucza.

	Opis	Grot	Ilość w op.	Min. zam.	Numer Artykułu	Kod EAN
	Płaskie [SL]					
	SL 0.4 x 2 x 65	Zaokrąglony	1	1	4932471773	4058546296728
	SL 0.4 x 2.5 x 75	Zaokrąglony	1	1	4932471774	4058546296735
	SL 0.5 x 3 x 75	Zaokrąglony	1	1	4932471775	4058546296742
	SL 0.5 x 3 x 150	Zaokrąglony	1	1	4932471776	4058546296759
	SL 0.6 x 3.5 x 100	Zaokrąglony	1	1	4932471777	4058546296766
	SL 0.8 x 4 x 100	Zaokrąglony	1	1	4932471778	4058546296773
	SL 1.0 x 5.5 x 125	Zaokrąglony	1	1	4932471779	4058546296780
	SL 1.2 x 6.5 x 45	Hex	1	1	4932471780	4058546296797
	SL 1.2 x 6.5 x 125	Hex	1	1	4932471781	4058546296803
SL 1.2 x 8 x 150	Hex	1	1	4932471782	4058546296810	
SL 1.6 x 8 x 175	Hex	1	1	4932471783	4058546296827	
SL 1.2 x 10 x 200	Hex	1	1	4932471784	4058546296834	
	PH [Philips]					
	PH0 x 75	Hex	1	1	4932471785	4058546296841
	PH1 x 100	Hex	1	1	4932471786	4058546296858
	PH2 x 45	Hex	1	1	4932471787	4058546296865
	PH2 x 125	Hex	1	1	4932471788	4058546296872
PH3 x 150	Hex	1	1	4932471789	4058546296889	
	PZ [Pozidrive]					
	PZ0 x 75	Hex	1	1	4932471790	4058546296896
	PZ1 x 100	Hex	1	1	4932471791	4058546296902
	PZ2 x 45	Hex	1	1	4932471792	4058546296919
	PZ2 x 125	Hex	1	1	4932471793	4058546296926
PZ3 x 150	Hex	1	1	4932471794	4058546296933	
	TORX					
	T6 x 65	Zaokrąglony	1	1	4932471795	4058546296940
	T7 x 65	Zaokrąglony	1	1	4932471796	4058546296957
	T8 x 65	Zaokrąglony	1	1	4932471797	4058546296964
	T9 x 75	Zaokrąglony	1	1	4932471798	4058546296971
	T10 x 75	Zaokrąglony	1	1	4932471799	4058546296988
	T15 x 75	Zaokrąglony	1	1	4932471800	4058546296995
	T20 x 100	Zaokrąglony	1	1	4932471801	4058546297008
	T25 x 100	Zaokrąglony	1	1	4932471802	4058546297015
	T30 x 125	Zaokrąglony	1	1	4932471803	4058546297022
T40 x 125	Zaokrąglony	1	1	4932471804	4058546297039	

	Opis	Ilość w op.	Min. zam.	Numer Artykułu	Kod EAN
①	Zestaw wkrętaków - 6 szt. PZ1 / PZ2 / SL3 / SL4 / SL5.5 / SL6.5	6	1	4932471806	4058546297053
②	Zestaw wkrętaków - 6 szt. PH1 / PH2 / SL3 / SL4 / SL5.5 / SL6.5	6	1	4932471807	4058546297060
③	Zestaw wkrętaków - 10 szt. PZ1 / PZ2 / PH1 / PH2 / SL3 / SL5.5 / SL6.5 / SL6.5 / SL8	10	1	4932471808	4058546297077
④	Zestaw wkrętaków w walizce - 12 szt. PZ0 / PZ1 / PZ2 / PH0 / PH1 / PH2 / SL2.5 / SL4 / SL5.5 / SL6.5 / SL6.5 / SL8	12	1	4932472003	4058546323998
⑤	Zestaw wkrętaków Torx - 6 szt. T10 / T15 / T20 / T25 / T30 / T40	6	1	4932471809	4058546297084
⑥	Zestaw krótkich wkrętaków - 2 szt. PZ2 x 45mm / SL6.5 x 45mm	2	1	4932471810	4058546297091

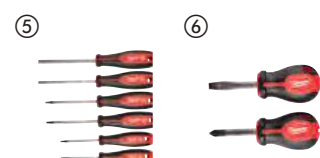
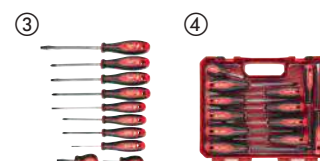
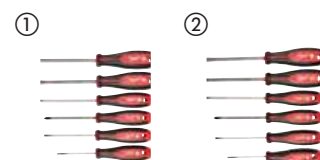

Wkrętaki do pobijania

- Wbudowany kołpak do pobijania.
- W pełni metalowy rdzeń wkrętaka.
- Grot w kształcie sześciokąta - możliwość użycia klucza w celu przyłożenia większej siły.
- Wygodna rękojeść spłaszczona z trzech stron.



Opis	Ilość w op.	Min. zam.	Numer Artykułu	Kod EAN
Zestaw wkrętaków do pobijania PH 2 / SL 7.9 mm	2	1	4932471872	4058546297718

Pobijak

- Rdzeń w pełni wykonany z metalu dla najwyższej trwałości.
- Kilka powierzchni do pobijania pod różnym kątem.
- Zaostrzony grot umożliwiający wykrawania arkuszy blach.



Opis	Długość (mm)	Ilość w op.	Min. zam.	Numer Artykułu	Kod EAN
Pobijak	287	1	1	4932480975	4058546412609

Wkrętaki precyzyjne

- W pełni metalowy rdzeń zapewnia najwyższą trwałość.
- Obrotowa końcówka rękojeści 360° gwarantuje wysoką precyzję.
- Chromowana powierzchnia grota dla ochrony przed korozją.
- Wysokiej jakości etui zamykane na suwak do wygodnego przechowywania.
- Długi grot zapewnia lepszą widoczność i łatwiejszy dostęp w ciasnych przestrzeniach.



Opis	Ilość w op.	Min. zam.	Numer Artykułu	Kod EAN
Wkrętaki precyzyjne - zestaw 6 szt. PH00 / PH0, SL1.6 / SL2 / SL3.2 / SL4	6	1	4932471869	4058546297688
Wkrętaki precyzyjne - zestaw 6 szt. Torx T6, T7, T8, T9, T10, T15	6	1	4932471870	4058546297695

Uniwersalne wkrętki z grzechotką

- Schowek na bity w rękojeści zapewnia szybki i łatwy dostęp do nich.
- Od razu widać, jeżeli któregoś bita brakuje w schowku.
- Zdejmowany uchwyt na bity pozwala na pracę w bardzo ciasnych miejscach.
- Uchwyt na bity z uchwytem 1/4" pozwala na użycie również w elektronarzędziach.
- Wersja 27 w 1: bity dwustronne, największy wybór.
- Laserowo oznaczone rozmiary bitów dla łatwiejszej identyfikacji.

Opis	Ilość w op.	Min. zam.	Numer Artykułu	Kod EAN
① Kompaktowy uniwersalny wkrętkak z grzechotką 8 w 1 PH1 / PH2 / PZ1 / PZ2 / T15 / SL 0.6x4.5 / SL 1.2x6.5	1	6	4932480581	4058546408664
② Uniwersalny wkrętkak z grzechotką 14 w 1 Hex 3 mm / Hex 4 mm / Hex 5 mm / PH1 / PH2 / PZ1 / PZ2 / T10 / T15 / T20 / T25 / SL 0.8x5.5 / SL 1.2x6.5	1	6	4932480582	4058546408671
③ Uniwersalny wkrętkak z grzechotką 27 w 1 Hex 2 mm & Hex 3mm / Hex 2.5mm & Hex 4mm / Hex 5mm & Hex 6mm / PH0 & SL 1.2x6.5 / PH1 & SL 0.6x4.5 / PH2 & SL 0.5x5.0 / PH3 & SL 0.8x5.5 / T10 & T15 / T20 & T30 / PZ1 & T25 / PZ2 & T27 / PZ3 & T40 / Hex 1.5mm & T9	1	6	4932480583	4058546408688
④ Zestaw 2 wkręteków: kompaktowy z grzechotką 8w1 i uniwersalny 14w1 Zestaw 2 wkręteków: kompaktowy z grzechotką 8 w 1 4932480582 i uniwersalny 14 w 1 - 4932480581	1	6	4932492811	4058546476823



Uniwersalne wkrętki

- Schowek na bity w rękojeści zapewnia szybki i łatwy dostęp do nich.
- Od razu widać, jeżeli któregoś bita brakuje w schowku.
- Zdejmowany uchwyt na bity pozwala na pracę w bardzo ciasnych miejscach.
- Uchwyt na bity z uchwytem 1/4" pozwala na użycie również w elektronarzędziach.
- Wersja 27 w 1: bity dwustronne, największy wybór.
- Wersja 4 w 1: bity dwustronne.
- Laserowo oznaczone rozmiary bitów dla łatwiejszej identyfikacji.

Opis	Ilość w op.	Min. zam.	Numer Artykułu	Kod EAN
① Kompaktowy uniwersalny wkrętkak 8 w 1 PH1 / PH2 / PZ1 / PZ2 / T15 / SL 0.6x4.5 / SL 1.2x6.5	1	6	4932492807	4058546476786
② Uniwersalny wkrętkak 14 w 1 Hex 3 mm / Hex 4 mm / Hex 5 mm / PH1 / PH2 / PZ1 / PZ2 / T10 / T15 / T20 / T25 / SL 0.8x5.5 / SL 1.2x6.5	1	6	4932492806	4058546476779
③ Wkrętkak 14 w 1 Torx PH1 / PH2 / T6 / T7 / T8 / T9 / T10 / T15 / T20 / T25 / T27 / T30 / T40	1	6	4932492810	4058546476816
④ Uniwersalny wkrętkak 27 w 1 Hex 2 mm & Hex 3mm / Hex 2.5mm & Hex 4mm / Hex 5mm & Hex 6mm / PH0 & SL 1.2x6.5 / PH1 & SL 0.6x4.5 / PH2 & SL 0.5x5.0 / PH3 & SL 0.8x5.5 / T10 & T15 / T20 & T30 / PZ1 & T25 / PZ2 & T27 / PZ3 & T40 / Hex 1.5mm & T9	1	6	4932492808	4058546476793
⑤ Precyzyjny wkrętkak 4 w 1 PH00 & SL 0.23x1.5 / PH0 & SL 0.5x3.0	1	6	4932480584	4058546408695



Krótki uniwersalny wkrętak z grzechotką 8 w 1

- Konstrukcja grzechotki w pełni wykonana z metalu. Utwardzane końcówki wkręcające - zapewniają precyzję i długą żywotność.
- Rękojeść z rewolwerowym uchwytem na bity.
- Chromowana powłoka bitów chroni przed korozją.



Opis	Ilość w op.	Min. zam.	Numer Artykułu	Kod EAN
Krótki uniwersalny wkrętak z grzechotką 8 w 1 PH1 / PH2 / PZ1 / PZ2 / TX15 / SL4.8 / SL6.4	1	1	4932471868	4058546297671

Uniwersalny wkrętak z grzechotką 9 w 1

- Ergonomiczny wkrętak o długości 152 mm 1/4" HEX.
- Konstrukcja grzechotki w pełni wykonana z metalu.
- Bity o długości 88 mm, kompatybilne również z elektronarzędziami.
- Utwardzane końcówki wkręcające - zapewniają precyzję i długą żywotność.
- Rękojeść z rewolwerowym uchwytem na bity.
- Chromowana powłoka bitów chroni przed korozją.



Opis	Ilość w op.	Min. zam.	Numer Artykułu	Kod EAN
Uniwersalny wkrętak z grzechotką 9 w 1 PH1 / PH2 / PZ1 / PZ2 / TX15 / TX20 / SL 0.8 x 5.5 mm	1	12	4932471598	4058546294977

Magnetyczne wkrętaki nasadowe Hollowcore™

- HOLLOWCORE™ głębokość bez ograniczeń przy długich śrubach i gwintowanych prętach (dokonano zgłoszenia patentowego)
- Magnetyczne głowice nasadowe
- Pasuje do wielu nakrętek - kwadrat, 12 punktowy, 8 punktowy, HEX (6 punktowy)
- Można odkręcać skorodowane śruby o zniszczonych gwintach
- Kolorowe oznaczenia umożliwiają szybki wybór odpowiedniego narzędzia w miejscu pracy
- Sześciokątne groty, które można pokręcać kluczem
- Chromowane dla maksymalnej trwałości
- Rączki wykonane z kutej stali



Rozmiar tarczy (mm)	Kod kolorystyczny	Gwint wrzeciona	Ilość w op.	Min. zam.	Numer Artykułu	Kod EAN
① 5	Czarny	M3	1	1	48222531	045242294428
② 5.5	Brązowy	M3	1	1	48222532	045242294435
③ 6	Czerwony	M3.5	1	1	48222533	045242294442
④ 7	Pomarańczowy	M4	1	1	48222534	045242294459
⑤ 8	Żółty	M5	1	1	48222535	045242294466
⑥ 10	Niebieski	M6	1	1	48222536	045242294473
⑦ 13	Pomarańczowy	M8	1	1	48222537	045242294480



Wkrętaki izolowane VDE

- Przetestowane przez instytut VDE przy napięciu 10 kV, posiadają atest do 1 kV
- Smukły grot umożliwiający pracę w trudno dostępnych miejscach.
- Spłaszczony z trzech stron uchwyt Tri-Lobe zapewnia wygodny chwyt i umożliwia przyłożenie większej siły.
- Trwałe oznaczenia na rękojeści umożliwiają łatwą identyfikację końcówki.
- Spłaszczony z 3 stron kołnierzyk na rękojeści zapobiega przetaczaniu się wkrętaka.
- Otwór umożliwiający doczepienie smyczy.



	Opis	Ilość w op.	Min. zam.	Numer Artykułu	Kod EAN
●	Wkrętak VDE 0.4 x 2.5 x 75	1	1	4932478712	4058546349059
	Wkrętak VDE 0.5 x 3 x 100	1	1	4932478713	4058546349066
	Wkrętak VDE 0.6 x 3.5 x 100	1	1	4932478714	4058546349073
	Wkrętak VDE 0.8 x 4 x 100	1	1	4932478715	4058546349080
	Wkrętak VDE 1.0 x 5.5 x 125	1	1	4932478716	4058546349097
	Wkrętak VDE 1.2 x 6.5 x 150	1	1	4932478717	4058546349103
+	Wkrętak VDE PH0 x60	1	1	4932478720	4058546349134
	Wkrętak VDE PH1 x80	1	1	4932478721	4058546349141
	Wkrętak VDE PH2 x100	1	1	4932478722	4058546349158
	Wkrętak VDE PH3 x150	1	1	4932478723	4058546349165
	Wkrętak VDE PZ0 x60	1	1	4932478724	4058546349172
	Wkrętak VDE PZ1 x80	1	1	4932478725	4058546349189
✱	Wkrętak VDE PZ2 x100	1	1	4932478726	4058546360085
	Wkrętak VDE PZ3 x150	1	1	4932478727	4058546360092
	Wkrętak VDE T10 x60	1	1	4932478728	4058546360108
⬠	Wkrętak VDE T15 x75	1	1	4932478729	4058546360115
	Wkrętak VDE T20 x100	1	1	4932478730	4058546360122
	Wkrętak VDE T25 x100	1	1	4932478731	4058546360139
	Wkrętak VDE T30 x100	1	1	4932478732	4058546360146
	Wkrętak VDE PH/S L1 x80	1	1	4932478733	4058546360153
	Wkrętak VDE PH/ SL2 x100	1	1	4932478734	4058546360160
	Wkrętak VDE PZ/ SL1 x80	1	1	4932478735	4058546360177
	Wkrętak VDE PZ/ SL2 x100	1	1	4932478736	4058546360184
	Tester 0.5 x 3 x 65	1	1	4932478719	4058546349127
①	Wkrętaki izolowane VDE - zestaw 5 szt. PZ1 / PZ2 / SL3 / SL4 i próbnik napięcia	1	1	4932478737	4058546360191
②	Wkrętaki izolowane VDE - zestaw 7 szt. SL2.5 / SL3 / SL4, PH2, PZ1 / PZ2 i próbnik napięcia	1	1	4932478738	4058546360207
③	Wkrętaki izolowane VDE - zestaw 7 szt. SL2.5 / SL3 / SL4 / SL5.5 / PH1 / PH2 i próbnik napięcia	1	1	4932478739	4058546360214
④	Wkrętaki izolowane VDE - zestaw 12 szt. SL2.5 / SL3 / SL4 / SL5.5 / PH1 / PH2 / PZ1 / PZ2 / T10 / T15 / T20 i próbnik napięcia	1	1	4932479095	4058546368890



Szczypce VDE

- Szczypce posiadają certyfikat VDE (DIN EN/IEC 60900). Przetestowane do 10 000 V, posiadają atest do 1000 V. Przetestowane w zakresie odporności na mróz do -40°.
- Kuta i utwardzona głowica z powłoką z azotku tytanu, która zapewnia maksymalną odporność na korozję.
- Krawędzie hartowane indukcyjnie, odpowiednie do cięcia nawet najtwardszych materiałów.
- Optymalna przekładnia dźwigniowa i maksymalne przeniesienie siły na ostrza dla łatwej i bezwysiłkowej pracy.
- Ergonomiczny uchwyt dla wysokiej wygody użytkowania.



Opis	Długość całkowita (mm)	Ilość w op.	Min. zam.	Numer Artykułu	Kod EAN
① Szczypce do cięcia przewodów VDE 160 mm	160	1	1	4932464562	4058546225070
	210	1	1	4932464563	4058546225087
② Szczypce długie okrągłe VDE 205 mm	205	1	1	4932464564	4058546225094
③ Szczypce długie okrągłe 45° VDE 205 mm	205	1	1	4932464565	4058546225100
④ Szczypce do cięcia bocznego VDE 145 mm	145	1	1	4932464566	4058546225117
	160	1	1	4932464567	4058546225124
	180	1	1	4932464568	4058546225131
⑤ Szczypce do cięcia bocznego Heavy Duty VDE 180 mm	180	1	1	4932464569	4058546225148
	200	1	1	4932464570	4058546225155
⑥ Szczypce uniwersalne VDE 165 mm	165	1	1	4932464571	4058546225162
	180	1	1	4932464572	4058546225179
⑦ Szczypce do zdejmowania izolacji VDE 160 mm	160	1	1	4932464573	4058546225186
⑧ Szczypce nastawne VDE 240 mm	240	1	1	4932464574	4058546225193
⑨ 3-częściowy zestaw szczypiec VDE		3	1	4932464575	4058546225209

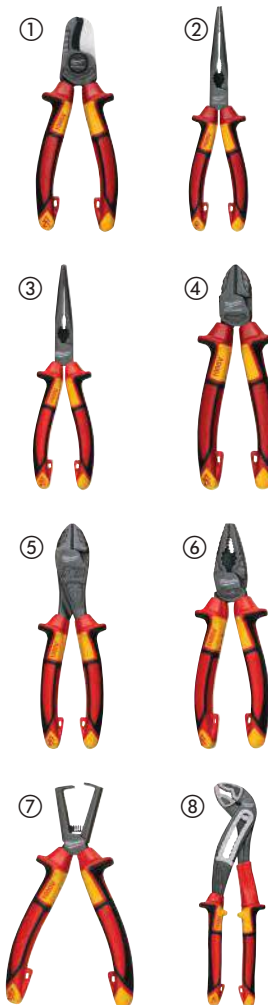

Szczypce

- Optymalny efekt dźwigni zapewniający łatwą pracę bez dużego wysiłku.
- Zaokrąglone krawędzie na głowicy zapobiegają uszkodzeniom przewodów.
- Głowica pokryta szarą powłoką nie odbija światła, maksymalna odporność na korozję.
- 2-komponentowa miękka rękojeść zapewnia wygodne użytkowanie.
- Szczypce uniwersalne długie posiadają wbudowany klucz oczkowy do dokręcania i odkręcania śrub M8 do M10.
- Szczypce uniwersalne mają chropowatą powierzchnię boczną, która zapobiega ślizganiu i poprawia chwyt.
- Szypce nastawne są wyposażone w przycisk regulacji zapewniający szybką i precyzyjną regulację.
- Podwójnie ząbkowana szczęka zapewniająca maksymalną pewność chwytu.
- Szypce nastawne są posiadają chwytak do gwoździ i przewodów.



Opis	Ilość w op.	Min. zam.	Numer Artykułu	Kod EAN
① Szczypce uniwersalne 165mm	1	1	4932492461	4058546418281
Szczypce uniwersalne 180mm	1	1	4932492462	4058546418298
② Szczypce tnące boczne 160mm	1	1	4932492463	4058546418304
③ Szczypce tnące boczne 200mm o zwiększonym przełożeniu	1	1	4932492464	4058546418311
④ Szczypce długie 205mm	1	1	4932492465	4058546418328
⑤ Szczypce długie 205mm wygięte pod kątem 45°	1	1	4932492466	4058546418335
⑥ Szczypce nastawne 180mm	1	1	4932492458	4058546418250
Szczypce nastawne 250mm	1	1	4932492459	4058546418267
Szczypce nastawne 300mm	1	1	4932492460	4058546418274
⑦ Zestaw szczypiec 3szt.	3	1	4932492773	4058546476441

1 x Szczypce uniwersalne 180mm 4932492462, 1x Szczypce długie 205mm 4932492465, 1 x Szczypce tnące boczne 160mm 4932492463

Szczypce czołowe

- Specjalna stal dla zwiększenia żywotności
- Wygodne trzymanie
- Płaska głowica
- Ergonomiczna konstrukcja
- Ochrona przed korozją: oksydowana ochrona przed rdzą



Opis	Długość (mm)	Ilość w op.	Min. zam.	Numer Artykułu	Kod EAN
Szczypce czołowe	180	1	1	48226407	045242356096

Cęgi do cięcia

NOWOŚĆ

- Wielofunkcyjna konstrukcja z 6 różnymi funkcjami, w tym ściągaczem zszywek, szczypcami do zszywek, przycinaniem do drutu ogrodzeniowego, ściągaczem do drutu ogrodzeniowego, zaciskarką do drutu ogrodzeniowego i młotkiem ogólnego przeznaczenia.
- Kuta głowica zapewnia trwałość nawet przy trudnych zastosowaniach.
- Zakrzywiony uchwyt z wygodną, gumową nakładką, która nie będzie się odrywać.
- Czarne oksydowane wykończenie chroni przed rdzą.



Opis	Ilość w op.	Min. zam.	Numer Artykułu	Kod EAN
Cęgi do cięcia	1	1	4932493926	4058546510862

Szczypce wielofunkcyjne 7 w 1

- Ściągacz do izolacji przewodów: Do zdejmowania izolacji z przewodów: 0,75 mm², 1,0 mm², 1,5 mm², 2,5 mm², 4,0 mm², 6,0 mm².
- Obcinak do przewodów - z wygiętymi, hartowanymi laserowo krawędziami tnącymi.
- Szczypce odpowiednie do chwymania i gięcia przewodów.
- Gratownik do rur o średnicy 12 mm - 25 mm
- Możliwość formowania pętli - funkcja tworzenia pętli przewodów.
- Zaciskarka
- Obcinak do drutów
- Mechanizm blokady uruchamiany jedną ręką - możliwość zamknięcia/zabezpieczenia narzędzia jedną ręką, zapobiegający odblokowaniu po włożeniu do kieszeni na narzędzia. Sprężyna ułatwiająca otwieranie.
- Zabezpieczenie antykorozyjne zwiększa trwałość narzędzia poprzez zapobieganie korozji.



Opis	Zdolność zdejmowania izolacji (mm ²)	Maks. zakres cięcia przewodu 1800 Nimm ² [mm]	Maks. zakres cięcia w kablach Al i Cu [mm]	Ø głowicy do gratowania (mm)	Ilość w op.	Min. zam.	Numer Artykułu	Kod EAN
Szczypce wielofunkcyjne 7 w 1	0,75, 1,0, 1,5, 2,5, 4,0, 6,0	2,5	6,0	25	1	1	4932478554	4058546347475



Szczypce uniwersalne Heavy Duty

- Do uniwersalnego chwymania i cięcia
- Konstrukcja z funkcją dźwigni dla maksymalnej siły cięcia
- Możliwość gratowania rur wąskimi krawędziami tnącymi do Ø 25 mm, nie jest wymagane dodatkowe narzędzie
- Wyciągacz gwoździ – mocny chwyt i daleko przesunięta oś dźwigni
- Laserowo hartowane ostrza do 64 HRC
- Ząbkowane szczęki do mocniejszego chwymania i wyciągania elementów metalowych
- Wykonane ze stali chromowo-wanadowej w celu ochrony przed korozją
- Ergonomiczny uchwyt dla maksymalnego komfortu i doskonałej wydajności
- Możliwość zagniatania



Zdolność cięcia twardego drutu (mm)	Zdolność cięcia miękkiego drutu (mm)	Długość całkowita (mm)	Waga (g)	Ø głowicy do gratowania (mm)	Ilość w op.	Min. zam.	Numer Artykułu	Kod EAN
3,0	4,6	250	480	25	1	1	48226100	045242342228



Szczypce do filtrów oleju / kształtek PCW

- Dzięki kompaktowej konstrukcji - 89mm średnica szczęk, długość 229 mm jest to rozwiązanie do wielu zastosowań hydraulicznych i motoryzacyjnych, w tym kształtek PCW, małych sitek do odpływów czy filtrów oleju.
- Wygodny uchwyt, który nie będzie się łuszczyć.
- Konstrukcja ze stali kutej chroni przed rdzą i zwiększa trwałość narzędzia.



Opis	Długość (mm)	Ilość w op.	Min. zam.	Numer Artykułu	Kod EAN
Szczypce do filtrów oleju / kształtek PCW	229	1	1	4932492511	4058546418786

Szczypce długie

NOWOŚĆ

- Uchwyt krzyżowy szczypiec wydłużonych zwiększa zasięg chwytania w ciasnych przestrzeniach.
- Wielofunkcyjne strefy chwytu pozwalają na pracę z różnymi materiałami tj śruby, kable i okrągłe części.
- Jednoprzegubowa siła uchwytu zapewnia lepszą kontrolę i lepszy chwyt w porównaniu do podwójnego przegubu.
- Lepsza kontrola podczas chwytania i przekręcania dzięki ząbkowanej teksturze.



Opis	Długość (mm)	Kąt końcówki [°]	Ilość w op.	Min. zam.	Numer Artykułu	Kod EAN
Szczypce wydłużone - proste	332	0°	1	1	4932492497	4058546418649
Szczypce wydłużone - 45°	326	45°	1	1	4932492498	4058546418656
Zestaw szczypiec wydłużonych 2szt.			2	1	4932492499	4058546418663
Wydłużone szczypce o zasięgu 45°						



Szczypce długie ze szczękami oczkowymi

NOWOŚĆ

- Głęboko sięgające uchwyty krzyżowe zwiększają zasięg w ciasnych przestrzeniach, zapewniając najlepszy dostęp.
- Wielofunkcyjne strefy chwytania do szerokiej gamy materiałów, takich jak śruby, kable i okrągłe części. Zaokrąglone końcówki do chwytania węży bez ich uszkodzenia.



Opis	Długość (mm)	Ilość w op.	Min. zam.	Numer Artykułu	Kod EAN
Szczypce długie ze szczękami oczkowymi 8mm	327	1	1	4932492500	4058546418670
Szczypce długie ze szczękami oczkowymi 12,7mm	324	1	1	4932492501	4058546418687
Szczypce długie ze szczękami oczkowymi 19mm	321	1	1	4932492502	4058546418694
Zestaw 3szt szczypiec długich ze szczękami oczkowymi (8, 12,7, 19mm)		3	1	4932492503	4058546418700
Szczypce ze szczękami oczkowymi o małej średnicy (8 mm), średniej średnicy (12,7 mm), dużej średnicy (19 mm)					

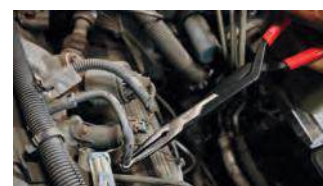

Szczypce do pierścieni Segera - uniwersalne wewnętrzno-zewnętrzne

NOWOŚĆ

- Łatwiejsza i szybka zmiana strony wewnętrznej na zewnętrzną dzięki antypoślizgowemu, rowkowanemu pokrętlu.
- W pełni metalowe pokrętko daje odporność na zużycie i zapobiega zmniejszeniu integralności połączenia.
- Podwójnie powlekany uchwyt dla lepszego chwytu i większej kontroli.



Opis	Długość (mm)	Końcówka	Tip Angle [°]	Ilość w op.	Min. zam.	Numer Artykułu	Kod EAN
Małe szczypce do pierścieni Segera – proste 0,9mm	154	0.9mm	18°	1	1	4932492487	4058546418540
Małe szczypce do pierścieni Segera – 45°, 0,9mm	152	0.9mm	45°	1	1	4932492488	4058546418557
Małe szczypce do pierścieni Segera – 90°, 0,9mm	147	0.9mm	90°	1	1	4932492489	4058546418564
Średnie szczypce do pierścieni Segera – proste 1,2mm	154	1.2mm	18°	1	1	4932492490	4058546418571
Średnie szczypce do pierścieni Segera – 45°, 1,2mm	152	1.2mm	45°	1	1	4932492491	4058546418588
Średnie szczypce do pierścieni Segera – 90°, 1,2mm	147	1.2mm	90°	1	1	4932492492	4058546418595
Duże szczypce do pierścieni Segera – proste 1,8mm	188	1.8mm	18°	1	1	4932492493	4058546418601
Duże szczypce do pierścieni Segera – 45°, 1,8mm	186	1.8mm	45°	1	1	4932492494	4058546418618
Duże szczypce do pierścieni Segera – 90°, 1,8mm	179	1.8mm	90°	1	1	4932492495	4058546418625
Zestaw szczypiec do pierścieni Segera 9szt.				9	1	4932492496	4058546418632

Etui do przechowywania z magnetyczną podstawą, Małe szczypce do pierścieni Segera – proste 0,9mm, Małe szczypce do pierścieni Segera – 45°, 0,9mm, Małe szczypce do pierścieni Segera – 90°, 0,9mm, Średnie szczypce do pierścieni Segera – proste 1,2mm, Średnie szczypce do pierścieni Segera – 45°, 1,2mm, Średnie szczypce do pierścieni Segera – 90°, 1,2mm, Duże szczypce do pierścieni Segera – proste 1,8mm, Duże szczypce do pierścieni Segera – 45°, 1,8mm, Duże szczypce do pierścieni Segera – 90°, 1,8mm



Szczypce zaciskowe TORQUE LOCK™

- Szczypce zaciskowe TORQUE LOCK™. Szybki montaż i łatwe zwalnianie w przypadku zaciskania płaskiego i okrągłego materiału. Można przyłożyć dodatkową siłę do śruby TORQUE LOCK™ w celu lepszego i pewniejszego zacisku
- Utwardzone szczęki: lepsza siła zacisku na materiale
- Zabezpieczenie przed rdzą: chromowane narzędzie ma większą trwałość dzięki odporności na korozję
- Kontrolowane zwalnianie: szybkie i łatwe zwalnianie jedną ręką
- Szczypce MAXBITE™ posiadają specjalną geometrię szczęki dla maksymalnej przyczepności

	Długość całkowita (mm)	Długość całkowita (cale)	Typ szczęk	Zdolność szczęk do zaciskania przedmiotów płaskich mm	Otwarcie szczęk dla rur (mm)	Ilość w op.	Min. zam.	Numer Artykułu	Kod EAN
①	170	7	Maxbite™	-	38	1	1	4932471730	4058546296292
②	250	10	Maxbite™	-	50	1	1	4932471729	4058546296285
③	127	5	wygięte	-	26	1	1	4932472263	4058546339098
④	170	7	wygięte	-	38	1	1	4932471732	4058546296315
⑤	250	10	wygięte	-	51	1	1	4932471725	4058546296247
⑥	250	10	płaskie	30	-	1	1	4932471726	4058546296254
⑦	100	4	płaski długi nos	42	-	1	1	4932472262	4058546339081
⑧	150	6	płaski długi nos	52	-	1	1	4932471731	4058546296308
⑨	230	9	płaski długi nos	76	-	1	1	4932471733	4058546296322
⑩	72	4	wygięte	-	18	1	1	4932493618	4058546484897
⑪	343	12	powiększone	-	90	1	1	4932493619	4058546484903

TORQUE LOCK™

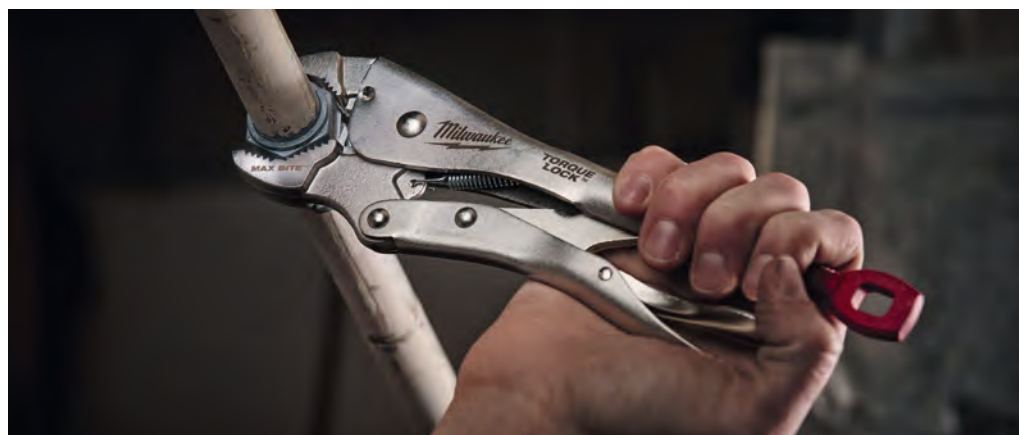

Zaciski blokujące typu-C TORQUE LOCK™

- Zaciski blokujące typu C TORQUE LOCK™. Szybki montaż i łatwe zwalnianie w przypadku zaciskania płaskich i okrągłych materiałów do spawania. Można przyłożyć dodatkową siłę do śruby TORQUE LOCK™ w celu lepszego i pewniejszego zacisku
- Utwardzone szczęki: lepsza siła zacisku na materiale
- Zabezpieczenie przed rdzą: chromowane narzędzie ma większą trwałość dzięki redukcji korozji
- Kontrolowane zwalnianie: szybkie i łatwe zwalnianie jedną ręką

	Długość całkowita (mm)	Długość całkowita (cale)	Typ szczęk	Zdolność szczęk do zaciskania przedmiotów płaskich mm	Ilość w op.	Min. zam.	Numer Artykułu	Kod EAN
①	230	9	Szerokie z punktowymi końcówkami	114	1	1	4932472257	4058546339036
②	480	18	Szerokie z punktowymi końcówkami	170	1	1	4932472259	4058546339050
③	280	11	zwykłe spiczaste	90	1	1	4932471728	4058546296278
④	480	18	Końcówki punktowe	170	1	1	4932472260	4058546339067
⑤	230	9	Szerokie ruchome końcówki	114	1	1	4932472258	4058546339043
⑥	280	11	końcówki obrotowe	100	1	1	4932471727	4058546296261
⑦	480	18	Ruchome końcówki	170	1	1	4932472261	4058546339074
⑧	152	6	zwykłe spiczaste	57.2	1	1	4932493617	4058546484880

TORQUE LOCK™

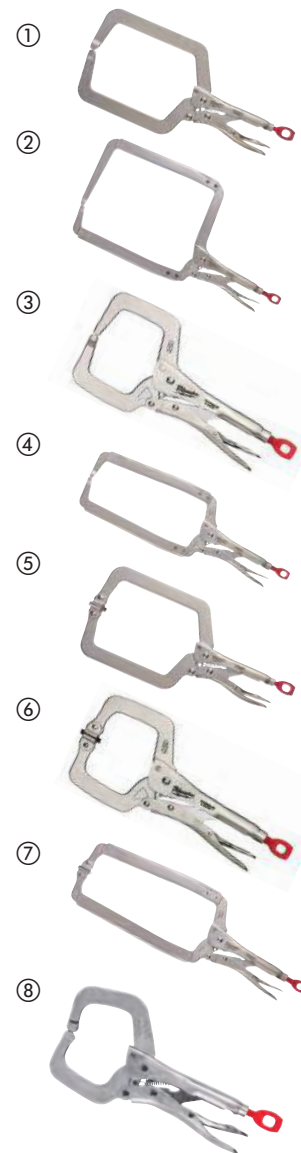

Zaciski blokujące spawalnicze TORQUE LOCK[™]

NOWOŚĆ

- TORQUE LOCK[™] umożliwia szybsze ustawianie i łatwe zwalnianie w przypadku zaciskania płaskich i okrągłych materiałów do spawania. Do śruby TORQUE LOCK[™] można przyłożyć dodatkową siłę w celu uzyskania lepszego i pewniejszego zacisku. Może być również używany do zawieszania / przechowywania.
- Specjalne szczęki w kształcie litery do chwymania zarówno okrągłych, jak i kwadratowych rur podczas spawania
- Hartowany, utwardzony materiał szczęk zapewnia lepszą przyczepność, pewniejszy chwyt i większą siłę zacisku na obrabianym materiale.
- Ochrona przed rdzą: pokrycie chromem wydłuża żywotność i redukuje korektę



Opis	Długość (mm)	Długość [Inch]	Ilość w op.	Min. zam.	Numer Artykułu	Kod EAN
Zaciski blokujące spawalnicze TORQUE LOCK [™] 9" - 229mm	275	10.85	1	1	4932493616	4058546484873

Szczypce TORQUE LOCK[™] do blach

- TORQUE LOCK[™]: Szybsza regulacja narzędzia. Możliwość użycia wkrętaka jako dodatkowej dźwigni podczas zaciskania i zwalniania chwytu. Może być też użyty jako otwór do powieszenia lub przechowywania narzędzia
- Hartowane szczęki: mocniejszy chwyt na materiale
- Ochrona przed rdzą: pokrycie chromem wydłuża żywotność i redukuje korektę
- Konstrukcja dźwigni zwalniającej: wygoda na miejscu pracy
- Ząbkowanie sprawia że wszystkie zagniatanie, formatowanie, ściskanie staje się łatwe
- Jest idealne do chwytania elementów blaszanych



Opis	Długość całkowita (mm)	Długość całkowita (cale)	Zdolność szczęk do zaciskania przedmiotów płaskich mm	Ilość w op.	Min. zam.	Numer Artykułu	Kod EAN
TORQUE LOCK [™] ząbkowane do blach	200	8	42	1	1	4932471734	4058546296339

Szczypce łańcuchowe TORQUE LOCK[™]

- TORQUE LOCK[™]: Szybsza regulacja narzędzia. Możliwość użycia wkrętaka jako dodatkowej dźwigni podczas zaciskania i zwalniania chwytu. Może być też użyty jako otwór do powieszenia lub przechowywania narzędzia
- Hartowane szczęki: mocniejszy chwyt na materiale
- Ochrona przed rdzą: pokrycie chromem wydłuża żywotność i redukuje korektę
- Konstrukcja dźwigni zwalniającej: wygoda na miejscu pracy
- Ząbkowanie sprawia że wszystkie zagniatanie, formatowanie, ściskanie staje się łatwe
- Łatwa regulacja dzięki mechanizmowi zapadkowemu



Opis	Długość całkowita (mm)	Długość całkowita (cale)	Otwarcie szczęk dla rur (mm)	Ilość w op.	Min. zam.	Numer Artykułu	Kod EAN
Szczypce łańcuchowe TORQUE LOCK [™]	270	9	79	1	1	48223542	045242472727

Klucze nastawne do rur

- Mocny chwyt do pewnego trzymania rur i kształtek
- Podwójna sprężyna zapewniająca maksymalną trwałość i żywotność
- Ergonomiczny uchwyt komfortowy dla dłoni, nie wbija się w palce
- Hartowane szczęki aby zwiększyć trwałość i poprawić chwyt
- Otwór do przechowywania na wieszaku



Opis	Długość całkowita (mm)	Długość całkowita (cale)	Otwarcie szczęk dla rur (mm)	Rozmiar szczęk do rur (cale)	Waga (g)	Ilość w op.	Min. zam.	Numer Artykułu	Kod EAN
Aluminiowy klucz do rur 250 mm	250	10	38	1.5	598	1	1	48227210	045242342372
Aluminiowy klucz do rur 300 mm	300	12	51	2	816	1	1	48227212	045242342389
① Aluminiowy klucz do rur 350 mm	350	14	51	2	1076	1	1	48227214	045242342396
Aluminiowy klucz do rur 450 mm	450	18	63	2.5	1630	1	1	48227218	045242342419
Aluminiowy klucz do rur 600 mm	600	24	76	3	2644	1	1	48227224	045242342426
Metalowy klucz do rur 250 mm	250	10	38	1.5	916	1	1	48227110	045242342334
② Metalowy klucz do rur 300 mm	300	12	51	2	1270	1	1	48227112	045242342341
Metalowy klucz do rur 350 mm	350	14	51	2	1627	1	1	48227114	045242342358
Metalowy klucz do rur 450 mm	450	18	63	2.5	2531	1	1	48227118	045242342365

Klucz nastawny do rur CHEATER

- Wysuwany uchwyt regulowany w zakresie 450 i 600 mm.
- Długość 250mm po zdjęciu uchwytu pozwala na pracę w ciasnych miejscach.
- Konstrukcja z aluminium gwarantuje lekkość.
- Kształt szczęki pozwala na pewny chwyt na rurach i instalacjach.
- Ergonomiczny uchwyt komfortowy dla dłoni, nie wbija się w dłoń i palce.
- Hartowane szczęki, aby zwiększyć trwałość i poprawić chwyt.



Opis	Długość całkowita (cale)	Otwarcie szczęk dla rur (mm)	Rozmiar szczęk do rur (cale)	Waga (g)	Ilość w op.	Min. zam.	Numer Artykułu	Kod EAN
Klucz nastawny do rur CHEATER	10 / 18 / 24	63	2.5	2019	1	1	4932478672	4058546348656

Klucz nastawny do rur Cheater 3 w 1

- Nowość na świecie 3 długości: 10"/250mm do pracy w ciasnych miejscach, 18"/450mm uniwersalny rozmiar, 24"/600 mm jeśli potrzebujemy użyć maksymalnej siły
- Mocny chwyt do pewnego trzymania rur i kształtek
- Podwójna sprężyna - maksymalna trwałość i żywotność
- Ergonomiczny uchwyt komfortowy dla dłoni, nie wbija się w palce
- Ergonomiczny kształt haka szczęki - do łatwego oderwania od przedmiotu obrabianego
- Hartowane szczęki, aby zwiększyć trwałość i poprawić chwyt
- Otwór do przechowywania na wieszaku



Opis	Długość całkowita (mm)	Długość całkowita (cale)	Otwarcie szczęk dla rur (mm)	Rozmiar szczęk do rur (cale)	Waga (g)	Ilość w op.	Min. zam.	Numer Artykułu	Kod EAN
Klucz nastawny do rur	250/450/600	10/18/24	63	2.5	3243	1	1	48227314	045242342402

Klucze nastawne

- Dokładna regulacja ustawienia klucza. Precyzyjny mechanizm i niska tolerancja "luzu". Szczęki nie rozsuwają się podczas użytkowania
- Chromowana powierzchnia dla najlepszej ochrony przed rdzą
- Ergonomiczny zaokrąglony uchwyt dla maksymalnego komfortu użytkowania
- Wąska głowica umożliwia pracę w ciasnych miejscach
- Równoległe szczęki nie ślizgają się, a więc nie niszczą wykończonych powierzchni
- Trwałe laserowe oznaczenie rozmiaru - łatwiejsze ustawianie
- Klucz 8" z szerokim zakresem szczęk 38mm (48227508) - ułatwia pracę w miejscach trudno dostępnych
- Otwór do przechowywania na wieszaku



	Długość całkowita (mm)	Długość całkowita (cale)	Otwarcie szczęk dla rur (mm)	Grubość szczęk (mm)	Grubość wierzchołka (mm)	Waga (g)	Ilość w op.	Min. zam.	Numer Artykułu	Kod EAN	
	150	6	24.5	11.5	7,7	186	1	1	48227406	045242356225	
	200	8	30	14	8,7	353	1	1	48227408	045242356218	
①	200	8	40	14	8,1	385	1	1	48227508	045242356232	
	250	10	36.5	16	9,9	535	1	1	48227410	045242356201	
	300	12	42.5	17	10,8	748	1	1	48227412	045242356195	
	380	15	46	22	13,5	1,470	1	1	48227415	045242356188	
②	Klucze nastawne - 2pak 150 mm (48227406) i 250 mm (48227410)							1	2	48227400	045242358823
③	Klucze nastawne - 3pak 150mm (48227406), 200mm (48227408) + 250mm (48227410)							3	1	4932493414	4058546482855

Klucz do umywalek

- Klucz kompatybilny z kluczem do nasadek $\frac{3}{8}$ "
- Konstrukcja umożliwiająca przyłożenie dodatkowej siły podczas odkręcania
- Pokrętło w kształcie gałki – bardziej komfortowe niż kwadratowe
- Łatwa regulacja uchwytu: najlepsze w swojej klasie możliwości regulacji



Opis	Rozmiar szczęk (mm)	Ilość w op.	Min. zam.	Numer Artykułu	Kod EAN
Klucz do umywalek	10 - 32	1	1	48227001	045242366170
Klucz do umywalek	32 - 65	1	1	48227002	045242366187

Klucz szwedzki nastawny typ S

- Wykonane ze stali chromowo-wanadowej, hartowane i odpuszczone w oleju (DIN 5234).
- Odchylenie 45° umożliwia pracę w trudno dostępnych miejscach.
- Asymetrycznie ząbkowane szczęki hartowane indukcyjnie zapewniają najmocniejszy chwyt.
- Dwuteowa rękojeść dla maksymalnej trwałości.



Długość całkowita (mm)	Max. średnica rury [Ø mm]	Waga (g)	Ilość w op.	Min. zam.	Numer Artykułu	Kod EAN
340	52	965	1	1	4932464576	4058546225216
450	67	1570	1	1	4932464577	4058546225223
550	83	3000	1	1	4932464578	4058546225230

Narzędzie do przeciągania przewodów

- Wysoce elastyczna linka ułatwia przeciąganie przewodów.
- Większa średnica ułatwia wprowadzanie linki.
- Potrójny splot zapobiega zginaniu się linki.
- Konstrukcja obudowy zmniejsza tarcie linki i zapewnia płynny wysuw.
- Możliwość trzymania narzędzia za wewnętrzny chwyt dla wygodniejszego zwijania linki.

Opis	Długość (m)	Ilość w op.	Min. zam.	Numer Artykułu	Kod EAN
Narzędzie do przeciągania przewodów - linka stalowa 7,5 m	7.5	1	1	4932472120	4058546325169
① Narzędzie do przeciągania przewodów - linka stalowa 15 m	15	1	1	4932472121	4058546325176
Narzędzie do przeciągania przewodów - linka poliesterowa 15 m	15	1	1	4932472118	4058546325145
② Narzędzie do przeciągania przewodów - linka poliesterowa 30 m	30	1	1	4932472119	4058546325152

①



②



Klucze płasko-oczkowe MAX BITE[™]

- Uchwyt MAX BITE[™] zapewnia lepszy chwyt i zapobiega wyrabianiu łbów śrub i nakrętek.
- Zaokrąglona dwuteowa rękojeść dla wygodnego chwytu.
- Czytelne oznaczenia na boku klucza wypełnione tuszem - łatwa identyfikacja rozmiaru.
- Odchylenie 15°



Opis	Długość całkowita (mm)	Ilość w op.	Min. zam.	Numer Artykułu	Kod EAN
Klucz płasko-oczkowy Maxbite 6 mm	128	1	1	4932480197	4058546404826
Klucz płasko-oczkowy Maxbite 7 mm	135	1	1	4932480198	4058546404833
Klucz płasko-oczkowy Maxbite 8 mm	140	1	1	4932471516	4058546294151
Klucz płasko-oczkowy Maxbite 9 mm	150	1	1	4932471517	4058546294168
Klucz płasko-oczkowy Maxbite 10 mm	158	1	1	4932471518	4058546294175
Klucz płasko-oczkowy Maxbite 11 mm	165	1	1	4932471519	4058546294182
Klucz płasko-oczkowy Maxbite 12 mm	172	1	1	4932471520	4058546294199
Klucz płasko-oczkowy Maxbite 13 mm	180	1	1	4932471521	4058546294205
Klucz płasko-oczkowy Maxbite 14 mm	190	1	1	4932471522	4058546294212
Klucz płasko-oczkowy Maxbite 15 mm	200	1	1	4932471523	4058546294229
Klucz płasko-oczkowy Maxbite 16 mm	210	1	1	4932471524	4058546294236
Klucz płasko-oczkowy Maxbite 17 mm	225	1	1	4932471525	4058546294243
Klucz płasko-oczkowy Maxbite 18 mm	235	1	1	4932471526	4058546294250
Klucz płasko-oczkowy Maxbite 19 mm	250	1	1	4932471527	4058546294267
Klucz płasko-oczkowy Maxbite 20 mm	262	1	1	4932471528	4058546294274
Klucz płasko-oczkowy Maxbite 21 mm	272	1	1	4932471529	4058546294281
Klucz płasko-oczkowy Maxbite 22 mm	295	1	1	4932471530	4058546294298
Klucz płasko-oczkowy Maxbite 23 mm	310	1	1	4932480199	4058546404840
Klucz płasko-oczkowy Maxbite 24 mm	315	1	1	4932480200	4058546404857
Klucz płasko-oczkowy Maxbite 25 mm	340	1	1	4932480201	4058546404864
Klucz płasko-oczkowy Maxbite 26 mm	340	1	1	4932480202	4058546404871
Klucz płasko-oczkowy Maxbite 27 mm	367	1	1	4932480203	4058546404888
Klucz płasko-oczkowy Maxbite 28 mm	367	1	1	4932480204	4058546404895
Klucz płasko-oczkowy Maxbite 29 mm	393	1	1	4932480205	4058546404901
Klucz płasko-oczkowy Maxbite 30 mm	393	1	1	4932480206	4058546404918
Klucz płasko-oczkowy Maxbite 32 mm	429	1	1	4932480207	4058546404925
Klucz płasko-oczkowy Maxbite 36 mm	513	1	1	4932480208	4058546404932

Zestawy kluczy płasko-oczkowych MAX BITE[™]

- Uchwyt MAX BITE[™] zapewnia lepszy chwyt wyrobionych łbów śrub i nakrętek.
- Zaokrąglona dwuteowa rękojeść dla wygodnego chwytu.
- Zoptymalizowane przechowywanie - zestaw 7 szt. posiada wygodny uchwyt do przenoszenia, natomiast zestaw 15 szt. wyposażony jest w podstawkę do wygodnego przechowywania w szufladzie.
- Czytelne oznaczenia na boku klucza - łatwa identyfikacja rozmiaru.
- Odchylenie 15° dla wygodnej pracy w ciasnych i trudno dostępnych miejscach.
- Chromowane wykończenie - profesjonalny wygląd i łatwe czyszczenie.



①

Opis	Ilość w op.	Min. zam.	Numer Artykułu	Kod EAN
Zestaw kluczy płasko-oczkowych MAX BITE[™] 7 szt. - wariant metryczny				
① 8, 10, 12, 13, 14, 15, 17 mm	7	1	4932464257	4058546222024
Zestaw kluczy płasko-oczkowych MAX BITE[™] 15 szt. - wariant metryczny				
② 8, 9, 10, 11, 12, 13, 14, 15, 16, 17, 18, 19, 20, 21, 22 mm	15	1	4932464258	4058546222031



Klucze płasko-oczkowe z grzechotką MAX BITE™

- Mechanizm grzechotki ze 144 zębami/ skok 2,5°umożliwia pracę w ciasnych przestrzeniach
- Podwójnie ułożone zapadki gwarantują dłuższą żywotność grzechotki.
- Uchwyt MAX BITE™ zapewnia lepszy chwyt i zapobiega wyrabianiu łbów śrub i nakrętek.
- Zaokrąglona dwuteowa rękojeść dla wygodnego chwytu.
- Czytelne oznaczenia na boku klucza wypełnione tuszem - łatwa identyfikacja rozmiaru.
- Chromowane wykończenie - profesjonalny wygląd i łatwe czyszczenie.



Opis	Długość całkowita (mm)	Ilość w op.	Min. zam.	Numer Artykułu	Kod EAN
Klucz płasko-oczkowy z grzechotką Maxbite 6 mm	134	1	1	4932480209	4058546404949
Klucz płasko-oczkowy z grzechotką Maxbite 7 mm	142	1	1	4932480210	4058546404956
Klucz płasko-oczkowy z grzechotką Maxbite 8 mm	146	1	1	4932471501	4058546294007
Klucz płasko-oczkowy z grzechotką Maxbite 9 mm	156	1	1	4932471502	4058546294014
Klucz płasko-oczkowy z grzechotką Maxbite 10 mm	165	1	1	4932471503	4058546294021
Klucz płasko-oczkowy z grzechotką Maxbite 11 mm	172	1	1	4932471504	4058546294038
Klucz płasko-oczkowy z grzechotką Maxbite 12 mm	179	1	1	4932471505	4058546294045
Klucz płasko-oczkowy z grzechotką Maxbite 13 mm	187	1	1	4932471506	4058546294052
Klucz płasko-oczkowy z grzechotką Maxbite 14 mm	198	1	1	4932471507	4058546294069
Klucz płasko-oczkowy z grzechotką Maxbite 15 mm	208	1	1	4932471508	4058546294076
Klucz płasko-oczkowy z grzechotką Maxbite 16 mm	218	1	1	4932471509	4058546294083
Klucz płasko-oczkowy z grzechotką Maxbite 17 mm	234	1	1	4932471510	4058546294090
Klucz płasko-oczkowy z grzechotką Maxbite 18 mm	243	1	1	4932471511	4058546294106
Klucz płasko-oczkowy z grzechotką Maxbite 19 mm	258	1	1	4932471512	4058546294113
Klucz płasko-oczkowy z grzechotką Maxbite 20 mm	272	1	1	4932471513	4058546294120
Klucz płasko-oczkowy z grzechotką Maxbite 21 mm	282	1	1	4932471514	4058546294137
Klucz płasko-oczkowy z grzechotką Maxbite 22 mm	303	1	1	4932471515	4058546294144
Klucz płasko-oczkowy z grzechotką Maxbite 24 mm	320	1	1	4932480211	4058546404963
Klucz płasko-oczkowy z grzechotką Maxbite 25 mm	341	1	1	4932480212	4058546404970
Klucz płasko-oczkowy z grzechotką Maxbite 27 mm	367	1	1	4932480213	4058546404987
Klucz płasko-oczkowy z grzechotką Maxbite 30 mm	393	1	1	4932480214	4058546404994
Klucz płasko-oczkowy z grzechotką Maxbite 32 mm	429	1	1	4932480215	4058546405007

Zestawy kluczy płasko-oczkowych z grzechotką MAX BITE™

- Mechanizm grzechotki ze 144 zębami umożliwia pracę w ciasnych przestrzeniach.
- Zaokrąglona dwuteowa rękojeść dla wygodnego chwytu.
- Czytelne oznaczenia na boku klucza - łatwa identyfikacja rozmiaru.
- Odchylenie 15° dla wygodnej pracy w ciasnych i trudno dostępnych miejscach.
- Chromowane wykończenie - profesjonalny wygląd i łatwe czyszczenie.
- Zaokrąglona dwuteowa rękojeść dla wygodnego chwytu.

Opis	Ilość w op.	Min. zam.	Numer Artykułu	Kod EAN
① Zestaw kluczy płasko-oczkowych MAX BITE™ z grzechotką 7 szt. - wariant metryczny 8, 10, 12, 13, 14, 15, 17 mm	7	1	4932464993	4058546229382
② Zestaw kluczy płasko-oczkowych MAX BITE™ z grzechotką 15 szt. - wariant metryczny 8, 9, 10, 11, 12, 13, 14, 15, 16, 17, 18, 19, 20, 21, 22 mm	15	1	4932464994	4058546229399

①



②



Klucze płasko-oczkowe MAXBITE™ z ruchomą główką grzechotki

- Ruchoma o 180° główka grzechotki umożliwia pracę w trudno dostępnych miejscach.
- Uchwyt MAXBITE™ zapewnia lepszy chwyt nawet przy wyrobionych łbach śrub i nakrętek.
- Mechanizm grzechotki z 144 zębami i skok roboczy 2,5° umożliwiają pracę w ciasnych przestrzeniach.
- Podwójne, wytrzymałe zapadki grzechotki zapewniają długą żywotność narzędzia.
- Zaokrąglona dwuteowa rękojeść dla wygodnego chwytu.
- Oznaczenia wypełnione tuszem dla łatwej identyfikacji rozmiaru.
- Stal stopowa chromowana.



Opis	Długość całkowita (mm)	Ilość w op.	Min. zam.	Numer Artykułu	Kod EAN
Klucz płasko-oczkowy MAXBITE™ z ruchomą główką grzechotki 8 mm	146	1	1	4932480181	4058546404666
Klucz płasko-oczkowy MAXBITE™ z ruchomą główką grzechotki 9 mm	156	1	1	4932480182	4058546404673
Klucz płasko-oczkowy MAXBITE™ z ruchomą główką grzechotki 10 mm	165	1	1	4932480183	4058546404680
Klucz płasko-oczkowy MAXBITE™ z ruchomą główką grzechotki 11 mm	172	1	1	4932480184	4058546404697
Klucz płasko-oczkowy MAXBITE™ z ruchomą główką grzechotki 12 mm	179	1	1	4932480185	4058546404703
Klucz płasko-oczkowy MAXBITE™ z ruchomą główką grzechotki 13 mm	187	1	1	4932480186	4058546404710
Klucz płasko-oczkowy MAXBITE™ z ruchomą główką grzechotki 14 mm	198	1	1	4932480187	4058546404727
Klucz płasko-oczkowy MAXBITE™ z ruchomą główką grzechotki 15 mm	208	1	1	4932480188	4058546404734
Klucz płasko-oczkowy MAXBITE™ z ruchomą główką grzechotki 16 mm	218	1	1	4932480189	4058546404741
Klucz płasko-oczkowy MAXBITE™ z ruchomą główką grzechotki 17 mm	233	1	1	4932480190	4058546404758
Klucz płasko-oczkowy MAXBITE™ z ruchomą główką grzechotki 18 mm	243	1	1	4932480191	4058546404765
Klucz płasko-oczkowy MAXBITE™ z ruchomą główką grzechotki 19 mm	256	1	1	4932480192	4058546404772
Klucz płasko-oczkowy MAXBITE™ z ruchomą główką grzechotki 20 mm	272	1	1	4932480193	4058546404789
Klucz płasko-oczkowy MAXBITE™ z ruchomą główką grzechotki 21 mm	282	1	1	4932480194	4058546404796
Klucz płasko-oczkowy MAXBITE™ z ruchomą główką grzechotki 22 mm	303	1	1	4932480195	4058546404802

Zestaw kluczy płasko-oczkowych MAXBITE™ z ruchomą główką grzechotki

- Ruchoma o 180° główka grzechotki umożliwia pracę w trudno dostępnych miejscach.
- Uchwyt MAXBITE™ zapewnia lepszy chwyt nawet przy wyrobionych łbach śrub i nakrętek.
- Mechanizm grzechotki z 144 zębami i skok roboczy 2,5° umożliwiają pracę w ciasnych przestrzeniach.
- Podwójne, wytrzymałe zapadki grzechotki zapewniają długą żywotność narzędzia.
- Zaokrąglona dwuteowa rękojeść dla wygodnego chwytu.
- Czytelne oznaczenia na boku klucza - łatwa identyfikacja rozmiaru.
- Stal stopowa chromowana.

Opis	Ilość w op.	Min. zam.	Numer Artykułu	Kod EAN
① Klucze płasko-oczkowe MAXBITE™ z ruchomą główką grzechotki - zestaw 7 szt. 8, 10, 12, 13, 14, 15, 17 mm	7	1	4932478557	4058546347505
② Klucze płasko-oczkowe MAXBITE™ z ruchomą główką grzechotki - zestaw 15 szt. 8, 9, 10, 11, 12, 13, 14, 15, 16, 17, 18, 19, 20, 21, 22 mm	15	1	4932478558	4058546347512

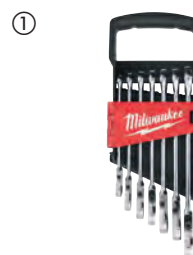

Klucze dwustronnie płaskie

NOWOŚĆ

- Wąska konstrukcja główki dla lepszego dostępu w ciasnych miejscach.
- Zaokrąglony uchwyt typu I-beam dla wygodnego przykładania momentu obrotowego.
- Oznaczenia rozmiaru wypełnione tuszem dla łatwej identyfikacji potrzebnego rozmiaru.
- Chromowane wykończenie - profesjonalny wygląd i łatwe czyszczenie.



Opis	Rozmiar tarczy (mm)	Ilość w op.	Min. zam.	Numer Artykułu	Kod EAN
Klucze dwustronnie otwarte - 4x5mm	4x5mm	1	1	4932492715	4058546475864
Klucz dwustronnie płaski - 6x7mm	6x7mm	1	1	4932492716	4058546475871
Klucz dwustronnie płaski - 8x9mm	8x9mm	1	1	4932492717	4058546475888
Klucz dwustronnie płaski - 8x10mm	8x10mm	1	1	4932492718	4058546475895
Klucz dwustronnie płaski - 10x11mm	10x11mm	1	1	4932492719	4058546475901
Klucz dwustronnie płaski - 10x13mm	10x13mm	1	1	4932492720	4058546475918
Klucz dwustronnie płaski - 12x13mm	12x13mm	1	1	4932492721	4058546475925
Klucz dwustronnie płaski - 12x14mm	12x14mm	1	1	4932492722	4058546475932
Klucz dwustronnie płaski - 13x17mm	13x17mm	1	1	4932492723	4058546475949
Klucz dwustronnie płaski - 14x15mm	14x15mm	1	1	4932492724	4058546475956
Klucz dwustronnie płaski - 16x17mm	16x17mm	1	1	4932492725	4058546475963
Klucz dwustronnie płaski - 17x19mm	17x19mm	1	1	4932492726	4058546475970
Klucz dwustronnie płaski - 18x19mm	18x19mm	1	1	4932492727	4058546475987
Klucz dwustronnie płaski - 20x22mm	20x22mm	1	1	4932492728	4058546475994
Klucz dwustronnie płaski - 21x23mm	21x23mm	1	1	4932492729	4058546476007
Klucz dwustronnie płaski - 22x24mm	22x24mm	1	1	4932492730	4058546476014
Klucz dwustronnie płaski - 24x27mm	24x27mm	1	1	4932492731	4058546476021
Klucz dwustronnie płaski - 25x28mm	25x28mm	1	1	4932492732	4058546476038
Klucz dwustronnie płaski - 27x29mm	27x29mm	1	1	4932492733	4058546476045
Klucz dwustronnie płaski - 30x32mm	30x32mm	1	1	4932492734	4058546476052
Klucz dwustronnie płaski - 34x36mm	34x36mm	1	1	4932492735	4058546476069
Klucz dwustronnie płaski - 36x41mm	36x41mm	1	1	4932492736	4058546476076
Klucz dwustronnie płaski - 24x26mm	24x26mm	1	1	4932493258	4058546481292

Klucze dwustronnie płaskie

NOWOŚĆ

- Wąska konstrukcja główki dla lepszego dostępu w ciasnych miejscach.
- Zaokrąglony uchwyt typu I-beam dla wygodnego przykładania momentu obrotowego.
- Oznaczenia rozmiaru wypełnione tuszem dla łatwej i szybszej identyfikacji potrzebnego rozmiaru.
- Chromowane wykończenie - profesjonalny wygląd i łatwe czyszczenie.
- Zesawy w wytrzymałym etui.

Opis	Ilość w op.	Min. zam.	Numer Artykułu	Kod EAN
① Zestaw kluczy dwustronnie płaskich - 7 szt. 6x7mm, 8x9mm, 10x11mm, 12x13mm, 14x15mm, 16x17mm, 18x19mm	7	1	4932492713	4058546475840
② Klucze dwustronnie płaskie - zestaw 12szt. 6x7mm, 8x9mm, 10x11mm, 12x13mm, 14x15mm, 16x17mm, 18x19mm, 20x22mm, 21x23mm, 25x28mm, 27x29mm, 30x32mm	12	1	4932492714	4058546475857



Klucze oczkowe podwójnie odsadzone

NOWOŚĆ

- Uchwyt zagięty pod kątem 75 ° zapewnia lepszy dostęp w ciasnych przestrzeniach.
- Dwuteowa rękojeść zapewnia wygodę w przypadku dużego momentu obrotowego.
- Wytłoczone i wypełnione tuszem rozmiary kluczy dla łatwej i szybszej indyfikacji rozmiaru.
- Chromowane wykończenie - profesjonalny wygląd i łatwe czyszczenie.



Opis	Ilość w op.	Min. zam.	Numer Artykułu	Kod EAN
Klucze oczkowe podwójnie odsadzone 6x7mm	1	1	4932492739	4058546476106
Klucze oczkowe podwójnie odsadzone 8x9mm	1	1	4932492740	4058546476113
Klucze oczkowe podwójnie odsadzone 8x10mm	1	1	4932492741	4058546476120
Klucze oczkowe podwójnie odsadzone 10x11	1	1	4932492742	4058546476137
Klucze oczkowe podwójnie odsadzone 12x13mm	1	1	4932492743	4058546476144
Klucze oczkowe podwójnie odsadzone 14x15mm	1	1	4932492744	4058546476151
Klucze oczkowe podwójnie odsadzone 16x17mm	1	1	4932492745	4058546476168
Klucze oczkowe podwójnie odsadzone 17x19mm	1	1	4932492746	4058546476175
Klucze oczkowe podwójnie odsadzone 18x19mm	1	1	4932492747	4058546476182
Klucze oczkowe podwójnie odsadzone 19x22mm	1	1	4932492748	4058546476199
Klucze oczkowe podwójnie odsadzone 20x22mm	1	1	4932492749	4058546476205
Klucze oczkowe podwójnie odsadzone 21x23mm	1	1	4932492750	4058546476212
Klucze oczkowe podwójnie odsadzone 22x24mm	1	1	4932492751	4058546476229
Klucze oczkowe podwójnie odsadzone 24x26mm	1	1	4932492752	4058546476236
Klucze oczkowe podwójnie odsadzone 24x27mm	1	1	4932492753	4058546476243
Klucze oczkowe podwójnie odsadzone 27x30mm	1	1	4932492754	4058546476250
Klucze oczkowe podwójnie odsadzone 27x32mm	1	1	4932492755	4058546476267
Klucze oczkowe podwójnie odsadzone 30x32mm	1	1	4932492756	4058546476274
Klucze oczkowe podwójnie odsadzone 25x28mm	1	1	4932493275	4058546481469

Zestaw kluczy oczkowych podwójnie odsadzonych

NOWOŚĆ

- Uchwyt zagięty pod kątem 75 ° umożliwiający dotarcie do elementów
- Zaokrąglony uchwyt I-beam dla wygodnego przykładania momentu obrotowego,
- Wytłoczone i wypełnione tuszem rozmiary kluczy dla łatwej i szybszej indyfikacji rozmiaru.
- Chromowane wykończenie - profesjonalny wygląd i łatwe czyszczenie.

Opis	Ilość w op.	Min. zam.	Numer Artykułu	Kod EAN
① Zestaw kluczy oczkowych podwójnie odsadzonych. 6x7mm, 8x9mm, 10x11mm, 12x13mm, 14x15mm, 16x17mm, 18x19mm	7	1	4932492737	4058546476083
② Zestaw kluczy oczkowych powójnie odsadzonych 12szt. 6x7mm, 8x9mm, 10x11mm, 12x13mm, 14x15mm, 16x17mm, 18x19mm, 20x22mm, 21x23mm, 24x27mm, 25x28mm, 30x32mm	12	1	4932492738	4058546476090



Klucze półotwarte

NOWOŚĆ

- Zoptymalizowana geometria główki zapewnia pewne mocowanie elementów złącznych i zapobiega wyrabianiu łbów śrub i nakrętek.
- Dwuteowa rękojeść zapewnia wygodę w przypadku dużego momentu obrotowego.
- Wyłtoczone i oznaczone tuszem rozmiary dla łatwej i szybkiej identyfikacji.
- Główna pod kątem 15° ułatwiająca dostęp do trudnych miejsc.



Opis	Ilość w op.	Min. zam.	Numer Artykułu	Kod EAN
Klucz półotwarty 8x10mm	1	1	4932480626	4058546409111
Klucz półotwarty 9x11mm	1	1	4932480575	4058546408602
Klucz półotwarty 10x11mm	1	1	4932480627	4058546409128
Klucz półotwarty 10x12mm	1	1	4932480576	4058546408619
Klucz półotwarty 12x14mm	1	1	4932480629	4058546409142
Klucz półotwarty 13x14mm	1	1	4932480577	4058546408626
Klucz półotwarty 14x17mm	1	1	4932480630	4058546409159
Klucz półotwarty 17x19mm	1	1	4932480631	4058546409166
Klucz półotwarty 19x22mm	1	1	4932480632	4058546409173



Zestaw kluczy półotwartych

NOWOŚĆ

- Zoptymalizowana geometria główki zapewnia pewne mocowanie elementów złącznych i zapobiega wyrabianiu łbów śrub i nakrętek.
- Dwuteowa rękojeść zapewnia wygodę w przypadku dużego momentu obrotowego.
- Wyłtoczone i oznaczone tuszem rozmiary dla łatwej i szybkiej identyfikacji.
- Główna pod kątem 15° ułatwiająca dostęp do trudnych miejsc.
- Wytrzymała tacka do przechowywania.



Opis	Ilość w op.	Min. zam.	Numer Artykułu	Kod EAN
Zestaw kluczy do przewodów hamulcowych 6szt. 8x10mm, 10x11mm, 12x14mm, 14x17mm, 17x19mm, 19x22mm	6	1	4932480636	4058546409210



Zestawy nasadek z grzechotką

- Mechanizm grzechotki z 90 zębami (skok roboczy 4°) umożliwiają pracę w ciasnych przestrzeniach.
- Dostarczane z wyjmowaną tacką, która ułatwia przechowywanie
- Czytelne oznaczenia rozmiaru na spłaszczonej części nasadki
- W pełni metalowa konstrukcja dla najwyższej trwałości
- Konstrukcja spłaszczona z 4 stron zapobiega przetaczaniu się nasadek
- Smukła konstrukcja ułatwia pracę w trudno dostępnych miejscach

Opis	Ilość w op.	Min. zam.	Numer Artykułu	Kod EAN
① Nasadki 1/4" z grzechotką - metryczne - zestaw 28 szt. Nasadki standardowe: 5 mm, 5.5 mm, 6 mm, 7 mm, 8 mm, 9 mm, 10 mm, 11 mm, 12 mm, 13 mm, 14 mm, 15 mm; Nasadki długie: 5 mm, 5.5 mm, 6 mm, 7 mm, 8 mm, 9 mm, 10 mm, 11 mm, 12 mm, 13 mm, 14 mm, 15 mm	28	1	4932464943	4058546228880
② Nasadki 1/4" z grzechotką - metryczne i calowe - zestaw 50 szt. Nasadki standardowe: 5/32", 3/16", 7/32", 1/4", 9/32", 5/16", 11/32", 3/8", 7/16", 1/2", 9/16", 5 mm, 5.5 mm, 6 mm, 7 mm, 8 mm, 9 mm, 10 mm, 11 mm, 12 mm, 13 mm, 14 mm, 15 mm; Nasadki długie: 5/32", 3/16", 7/32", 1/4", 9/32", 5/16", 11/32", 3/8", 7/16", 1/2", 9/16", 5 mm, 5.5 mm, 6 mm, 7 mm, 8 mm, 9 mm, 10 mm, 11 mm, 12 mm, 13 mm, 14 mm, 15 mm	50	1	4932464944	4058546228897
③ Nasadki 3/8" z grzechotką - metryczne - zestaw 32 szt. Nasadki standardowe: 6 mm, 7 mm, 8 mm, 9 mm, 10 mm, 11 mm, 12 mm, 13 mm, 14 mm, 15 mm, 16 mm, 17 mm, 18 mm, 19 mm; Nasadki długie: 6 mm, 7 mm, 8 mm, 9 mm, 10 mm, 11 mm, 12 mm, 13 mm, 14 mm, 15 mm, 16 mm, 17 mm, 18 mm, 19 mm	32	1	4932464945	4058546228903
④ Nasadki 3/8" z grzechotką - metryczne i calowe - zestaw 56 szt. Nasadki standardowe: 1/4", 5/16", 3/8", 7/16", 1/2", 9/16", 5/8", 11/16", 3/4", 13/16", 7/8", 5/16", 6 mm, 7 mm, 8 mm, 9 mm, 10 mm, 11 mm, 12 mm, 13 mm, 14 mm, 15 mm, 16 mm, 17 mm, 18 mm, 19 mm; Nasadki długie: 1/4", 5/16", 3/8", 7/16", 1/2", 9/16", 5/8", 11/16", 3/4", 13/16", 7/8", 5/16", 6 mm, 7 mm, 8 mm, 9 mm, 10 mm, 11 mm, 12 mm, 13 mm, 14 mm, 15 mm, 16 mm, 17 mm, 18 mm, 19 mm	56	1	4932464946	4058546228910
⑤ Nasadki 1/2" z grzechotką - metryczne - zestaw 28 szt. Nasadki standardowe: 10 mm, 11 mm, 12 mm, 13 mm, 14 mm, 15 mm, 16 mm, 17 mm, 18 mm, 19 mm, 20 mm, 21 mm, 22 mm, 23 mm, 24 mm. Nasadki długie: 10 mm, 11 mm, 12 mm, 13 mm, 14 mm, 15 mm, 16 mm, 17 mm, 18 mm, 19 mm. Przedłużka 3", przedłużka 5", wyjmowana tacka do przechowywania.	28	1	4932471864	4058546297633
⑥ Nasadki 1/4" z grzechotką - metryczne - zestaw 28 szt. w organizerze PACKOUT[™] SLIM średnim Nasadki standardowe: 5 mm, 5.5 mm, 6 mm, 7 mm, 8 mm, 9 mm, 10 mm, 11 mm, 12 mm, 13 mm, 14 mm, 15 mm. Nasadki długie: 5 mm, 5.5 mm, 6 mm, 7 mm, 8 mm, 9 mm, 10 mm, 11 mm, 12 mm, 13 mm, 14 mm, 15 mm	28	1	4932478812	4058546360948
⑦ Nasadki 1/4" z grzechotką - metryczne - zestaw 32 szt. w organizerze PACKOUT[™] SLIM średnim Nasadki standardowe: 6 mm, 7 mm, 8 mm, 9 mm, 10 mm, 11 mm, 12 mm, 13 mm, 14 mm, 15 mm, 16 mm, 17 mm, 18 mm, 19 mm. Nasadki długie: 6 mm, 7 mm, 8 mm, 9 mm, 10 mm, 11 mm, 12 mm, 13 mm, 14 mm, 15 mm, 16 mm, 17 mm, 18 mm, 19 mm	32		4932478813	4058546360955
⑧ Zestaw nasadek metrycznych 1/4" i 1/2" z grzechotką w organizerze PACKOUT, 63 szt. ORGANIZER PACKOUT, 1/2" Zestawy nasadek: 10 mm, 11 mm, 12 mm, 13 mm, 14 mm, 15 mm, 16 mm, 17 mm, 18 mm, 19 mm, 20 mm, 21 mm, 22 mm, 23 mm, 24 mm, 25 mm, 26 mm / Przeguby do nasadek: 10 mm, 11 mm, 12 mm, 13 mm, 14 mm, 15 mm, 16 mm, 17 mm, 18 mm, Przedłużki udarowe 19 mm / 1/2" 76 mm, 127 mm, Adapter przegubowy 1/2": Nasadki udarowe 1/4": 4mm, 4.5mm, 5 mm, 5.5 mm, 6 mm, 7 mm, 8 mm, 9 mm, 10 mm, 11 mm, 12 mm, 13 mm, 14 mm, 15 mm / Deep well sockets: 4 mm, 4.5 mm, 5 mm, 5.5 mm, 6 mm, 7 mm, 8 mm, 9 mm, 10 mm, 11 mm, 12 mm, 13 mm, 14 mm, Przedłużki udarowe 15 mm / 1/4" 76 mm, Przedłużki udarowe 152 mm, Adapter przegubowy 1/4"	63	1	4932493661	4058546485320



Zestaw: Grzechotka, nasadki 1/4" i bity udarowe

- Mechanizm grzechotki z 90 zębami (skok roboczy 4°) umożliwia pracę w ciasnych przestrzeniach
- Konstrukcja spłaszczona z 4 stron zapobiega przetaczaniu się nasadek.
- Czytelne oznaczenia rozmiaru na spłaszczonej części nasadki.
- Spłaszczony z trzech stron uchwyt Tri-Lobe zapewnia wygodny chwyt i umożliwia przyłożenie większej siły.
- Bity udarowe SHOCKWAVE™



Opis	Ilość w op.	Min. zam.	Numer Artykułu	Kod EAN
Zestaw: Grzechotka, nasadki 1/4" i bity udarowe				
Grzechotka 1/4", Uchwyt wkrętakowy 1/4", standardowe nasadki: 5.5 mm, 6 mm, 7 mm, 8 mm, 9 mm, 10 mm, 11 mm, 12 mm, 13 mm, 14 mm, przedłużki: 76 mm, 152 mm, bity Shockwave: SL4.5 / SL5.5 / SL6.5 / PH1 / PH2 / PH3 / PZ1 / PZ2 / PZ3 / HEX 3 / HEX 4 / HEX 5 / HEX 6 / HEX 8 / TR10 / TR15 / TR20 / TR25 / TR27 / TR30 / TR40, złącze uniwersalne, adapter, nasadka 1/4SQ-1/4 Hex	38	1	4932479096	4058546368906

Zestaw nasadek z grzechotką 1/4"

NOWOŚĆ

- Mechanizm grzechotki z 90 zębami (skok roboczy 4°) umożliwia pracę w ciasnych przestrzeniach
- Konstrukcja spłaszczona z 4 stron zapobiega przetaczaniu się nasadek.
- Bity udarowe SHOCKWAVE™ IMPACT DUTY, zaprojektowane do użytku z narzędziami udarowymi, są nie tylko idealne do ciężkich zastosowań udarowych, ale także stanowią pełne rozwiązanie systemowe dla wszystkich potrzeb użytkownika w zakresie wiercenia i mocowania.
- Wysokiej jakości pokrowiec i wyjmowana wkładka z pianki.



Opis	Ilość w op.	Min. zam.	Numer Artykułu	Kod EAN
Kompaktowy zestaw grzechotek i nasadek 1/4"				
kompaktowa grzechotka 1/4", przeguby do nasadek udarowych 1/4" 76mm, 13x 1/4" nasadki (4, 4.5, 5, 5.5, 6, 7, 8, 9, 10, 11, 12, 13, 14mm), 1/4" Adapter do nasadek udarowych 1/4", 22x SHOCKWAVE™ IMPACT DUTY Bity (PH1, PH2, PZ1, PZ2, TX B08, TX B010, TX B015, TX B020, TX B025, TX B030, TX B040, SL0.8x5x5, TX 10, TX 15, TX 20, TX 25, TX 30, TX 40, Hex 3mm, Hex 4mm, Hex 5mm, Hex 6mm)	39	6	4932492672	4058546475437



Zestaw nasadek 3/8" z grzechotką

- Ruchoma głowica grzechotki
- Smukła konstrukcja idealna do pracy w trudno dostępnych miejscach
- Nasadki kompatybilne z kluczem dla lepszego dokręcenia
- Łatwa organizacja, przechowywanie i transport

Opis	Ilość w op.	Min. zam.	Numer Artykułu	Kod EAN
Zestaw nasadek sześciokątnych 3/8" wraz z grzechotką i przedłużką				
Grzechotka 3/8", nasadki 3/8" 10, 12, 13, 14, 15, 17, 18, 19 mm, uchwyt do bitów, adapter kwadrat 1/4", przedłużka	12	1	48229001	045242495078



Grzechotka 1/4"

- Mechanizm grzechotki z 90 zębami (skok roboczy 4°) umożliwia pracę w ciasnych przestrzeniach.
- Smukła konstrukcja głowicy ułatwia pracę w trudno dostępnych miejscach.

Opis	Długość (mm)	Ilość w op.	Min. zam.	Numer Artykułu	Kod EAN
① Grzechotka 1/4" kompaktowa	76	1	1	4932479646	4058546374402
② Grzechotka 1/4"	152	1	1	48229014	045242513017
③ Grzechotka 1/4" długa	229	1	1	4932479647	4058546374419



Grzechotka 1/4" z ruchomą główką.

- Mechanizm grzechotki z 90 zębami (skok roboczy 4°) umożliwia pracę w ciasnych przestrzeniach.
- Możliwość zablokowania głowicy w 7 różnych pozycjach a także pozostawienia jej w ruchu.
- Smukła konstrukcja głowicy ułatwia pracę w trudno dostępnych miejscach.
- Dostępne zarówno grzechotki o standardowej długości jak i wersje przedłużone zapewniające dodatkowy efekt dźwigni.

Opis	Długość (mm)	Ilość w op.	Min. zam.	Numer Artykułu	Kod EAN
Grzechotka z ruchomą główką 1/4"	140	1	1	4932479648	4058546374426
Grzechotka z ruchomą główką 1/4" długa	229	1	1	4932479649	4058546374433



Nasadki chromowane 1/4"

- Konstrukcja spłaszczona z 4 stron FOUR FLAT™ zapobiega przetaczaniu się nasadek.
- Konstrukcja spłaszczona z 4 stron FOUR FLAT™ dostosowana do dokręcania kluczem.
- Czytelne oznaczenia rozmiaru.
- Chromowane wykończenie.



Opis	Szerokość (mm)	Ø (mm)	Długość (mm)	Ilość w op.	Min. zam.	Numer Artykułu	Kod EAN
Uchwyt 1/4" - 4 mm	9.7	6.8	25	1	1	4932479992	4058546377861
Uchwyt 1/4" - 4,5 mm	9.7	7.2	25	1	1	4932479993	4058546377878
Uchwyt 1/4" - 5 mm	9.5	8	25	1	1	4932478312	4058546345037
Uchwyt 1/4" - 5,5 mm	9.5	8.6	25	1	1	4932478313	4058546345044
Uchwyt 1/4" - 6 mm	9.5	9.5	25	1	1	4932478314	4058546345051
Uchwyt 1/4" - 7 mm	9.5	10.7	25	1	1	4932478315	4058546345068
Uchwyt 1/4" - 8 mm	9.5	11.8	25	1	1	4932478316	4058546345075
Uchwyt 1/4" - 9 mm	11.1	12.8	25	1	1	4932478317	4058546345082
Uchwyt 1/4" - 10 mm	11.1	14.5	25	1	1	4932478318	4058546345099
Uchwyt 1/4" - 11 mm	12.7	15.8	25	1	1	4932478319	4058546345105
Uchwyt 1/4" - 12 mm	14	16.8	25	1	1	4932478320	4058546345112
Uchwyt 1/4" - 13 mm	14.3	17.8	25	1	1	4932478321	4058546345129
Uchwyt 1/4" - 14 mm	15.9	19.8	25	1	1	4932478322	4058546345136
Uchwyt 1/4" - 15 mm	16	20.8	25	1	1	4932478323	4058546345143
Uchwyt długi 1/4" - 4 mm	9.7	7.2	50	1	1	4932479994	4058546377885
Uchwyt długi 1/4" - 4,5 mm	9.7	20.8	50	1	1	4932479995	4058546377892
Uchwyt długi 1/4" - 5 mm	9.3	8	50	1	1	4932478324	4058546345150
Uchwyt długi 1/4" - 5,5 mm	9.3	8.6	50	1	1	4932478325	4058546345167
Uchwyt długi 1/4" - 6 mm	9.3	9.8	50	1	1	4932478326	4058546345174
Uchwyt długi 1/4" - 7 mm	9.3	10.8	50	1	1	4932478327	4058546345181
Uchwyt długi 1/4" - 8 mm	9.3	11.8	50	1	1	4932478328	4058546345198
Uchwyt długi 1/4" - 9 mm	10.8	12.8	50	1	1	4932478329	4058546345204
Uchwyt długi 1/4" - 10 mm	10.8	14.8	50	1	1	4932478330	4058546345211
Uchwyt długi 1/4" - 11 mm	12.4	15.8	50	1	1	4932478331	4058546345228
Uchwyt długi 1/4" - 12 mm	13.7	16.8	50	1	1	4932478332	4058546345235
Uchwyt długi 1/4" - 13 mm	14	17.8	50	1	1	4932478333	4058546345242
Uchwyt długi 1/4" - 14 mm	15.6	19.8	50	1	1	4932478334	4058546345259
Uchwyt długi 1/4" - 15 mm	15.6	20.8	50	1	1	4932478335	4058546345266

Adapter 1/4"

NOWOŚĆ

- Konstrukcja spłaszczona z 4 stron FOUR FLAT™ zapobiega przetaczaniu się
- Konstrukcja spłaszczona z 4 stron FOUR FLAT™ dostosowana do dokręcania kluczem
- Zwiększanie lub zmniejszanie rozmiaru, aby umożliwić korzystanie z szerszej gamy nasadek
- Grawerowany rozmiar w celu łatwej identyfikacji.
- Chromowane wykończenie dla ochrony przed korozją i rdzą.



Opis	Ilość w op.	Min. zam.	Numer Artykułu	Kod EAN
Adapter 1/4" na 3/8"	1	1	4932480646	4058546409319

Adapter przegubowy 1/4"

NOWOŚĆ

- Uniwersalny przegub zapewnia łatwiejszy dostęp do trudno dostępnych miejsc, umożliwiając wykonanie każdej pracy, zarówno w garażu, jak i na placu budowy.
- Uchwyt z pinem bezpiecznie utrzymuje gniazdo w adapterze.
- Chromowane wykończenie dla ochrony przed korozją i rdzą



Opis	Ilość w op.	Min. zam.	Numer Artykułu	Kod EAN
Adapter przegubowy 1/4"	1	1	4932493357	4058546482282

Nasadka z uchwytem na bity 1/4"

NOWOŚĆ

- Końcówka sprężynowa do bezpiecznego mocowania bitów.
- Chromowane wykończenie dla ochrony przed rdzą i korozją.
- Uchwyt na bity 1/4" umożliwia pracę z różnymi rozmiarami bitów.



Opis	Ilość w op.	Min. zam.	Numer Artykułu	Kod EAN
Nasadka 1/4" z uchwytem bity HEX 1/4"	1	1	4932493961	4058546511210

Przedłużki 1/4"

NOWOŚĆ

- Drobne radełkowanie na wale i żeńskim końcu daje większą kontrolę podczas dokręcania
- Grawer laserowy dla szybkiej i łatwej identyfikacji rozmiaru
- Chromowane wykończenie dla ochrony przez korozją i rdzą



Opis	Ilość w op.	Min. zam.	Numer Artykułu	Kod EAN
Przedłużka 1/4" 38mm	1	1	4932480907	4058546411923
Przedłużka 1/4" 76mm	1	1	4932480908	4058546411930
Przedłużka 1/4" 152 mm	1	1	4932480909	4058546411947
Przedłużka 1/4" 365mm	1	1	4932480910	4058546411954
Przedłużki 1/4" zestaw 4 szt. 38mm, 76mm, 152mm, 356mm	4	1	4932480637	4058546409227



Grzechotka 3/8"

- Mechanizm grzechotki z 90 zębami (skok roboczy 4°) umożliwia pracę w ciasnych przestrzeniach.
- Smukła konstrukcja głowicy ułatwia pracę w trudno dostępnych miejscach.

Opis	Długość (mm)	Ilość w op.	Min. zam.	Numer Artykułu	Kod EAN
① Grzechotka 3/8" kompaktowa	127	1	1	4932479650	4058546374440
② Grzechotka 3/8"	216	1	1	48229038	045242513024
③ Grzechotka 3/8" długa	305	1	1	4932479651	4058546374457



Grzechotka 3/8" z ruchomą głowicą

- Mechanizm grzechotki z 90 zębami (skok roboczy 4°) umożliwia pracę w ciasnych przestrzeniach.
- Możliwość zablokowania głowicy w 9 różnych pozycjach a także pozostawienia jej w ruchu.
- Smukła konstrukcja głowicy ułatwia pracę w trudno dostępnych miejscach.
- Dostępne zarówno grzechotki o standardowej długości jak i wersje przedłużone zapewniające dodatkowy efekt dźwigni.



Opis	Długość (mm)	Ilość w op.	Min. zam.	Numer Artykułu	Kod EAN
Grzechotka z ruchomą głowicą 3/8"	216	1	1	4932479652	4058546374464
Grzechotka z ruchomą głowicą 3/8" długa	305	1	1	4932479653	4058546374471

Nasadki chromowane 3/8"

- Konstrukcja spłaszczona z 4 stron FOUR FLAT™ zapobiega przetaczaniu się nasadek.
- Konstrukcja spłaszczona z 4 stron FOUR FLAT™ dostosowana do dokręcania kluczem.
- Czytelne oznaczenia rozmiaru.
- Chromowane wykończenie.



Opis	Szerokość (mm)	Ø (mm)	Długość (mm)	Ilość w op.	Min. zam.	Numer Artykułu	Kod EAN
Uchwyt 3/8" - 6 mm	14.3	10.3	28	1	1	4932478336	4058546345273
Uchwyt 3/8" - 7 mm	14.3	10.9	28	1	1	4932478337	4058546345280
Uchwyt 3/8" - 8 mm	14.3	12	28	1	1	4932478338	4058546345297
Uchwyt 3/8" - 9 mm	14.3	13.3	28	1	1	4932478339	4058546345303
Uchwyt 3/8" - 10 mm	14.3	14.8	28	1	1	4932478340	4058546345310
Uchwyt 3/8" - 11 mm	14.3	16.3	28	1	1	4932478341	4058546345327
Uchwyt 3/8" - 12 mm	14.3	17.8	28	1	1	4932478342	4058546345334
Uchwyt 3/8" - 13 mm	15.9	18.3	28	1	1	4932478343	4058546345341
Uchwyt 3/8" - 14 mm	15.9	19.8	28	1	1	4932478344	4058546345358
Uchwyt 3/8" - 15 mm	17	21.3	28	1	1	4932478345	4058546345365
Uchwyt 3/8" - 16 mm	17.5	22	28	1	1	4932478346	4058546345372
Uchwyt 3/8" - 17 mm	19	23.8	28	1	1	4932478347	4058546345389
Uchwyt 3/8" - 18 mm	20	24.3	28	1	1	4932478348	4058546345396
Uchwyt 3/8" - 19 mm	20	25.8	28	1	1	4932478349	4058546345402
Uchwyt 3/8" - 20 mm	22.7	27.8	30	1	1	4932479996	4058546377908
Uchwyt 3/8" - 21 mm	22.7	27.8	30	1	1	4932479997	4058546377915
Uchwyt 3/8" - 22 mm	23.7	29.8	30	1	1	4932479998	4058546377922
Uchwyt 3/8" - 23 mm	26.7	31.8	30	1	1	4932479999	4058546377939
Uchwyt 3/8" - 24 mm	26.7	31.8	30	1	1	4932480000	4058546377946
Uchwyt długi 3/8" - 6 mm	14	10.3	63	1	1	4932478350	4058546345419
Uchwyt długi 3/8" - 7 mm	14	10.9	63	1	1	4932478351	4058546345426
Uchwyt długi 3/8" - 8 mm	14	12	63	1	1	4932478352	4058546345433
Uchwyt długi 3/8" - 9 mm	14	13.3	63	1	1	4932478353	4058546345440
Uchwyt długi 3/8" - 10 mm	14	14.5	63	1	1	4932478354	4058546345457
Uchwyt długi 3/8" - 11 mm	14	16.8	63	1	1	4932478355	4058546345464
Uchwyt długi 3/8" - 12 mm	14	17.3	63	1	1	4932478356	4058546345471
Uchwyt długi 3/8" - 13 mm	16	18.8	63	1	1	4932478357	4058546345488
Uchwyt długi 3/8" - 14 mm	17	19.8	63	1	1	4932478358	4058546345495
Uchwyt długi 3/8" - 15 mm	18	21.3	63	1	1	4932478359	4058546345501
Uchwyt długi 3/8" - 16 mm	19	21.8	63	1	1	4932478360	4058546345518
Uchwyt długi 3/8" - 17 mm	21	23.8	63	1	1	4932478361	4058546345525
Uchwyt długi 3/8" - 18 mm	21	24.3	63	1	1	4932478362	4058546345532
Uchwyt długi 3/8" - 19 mm	22	25.8	63	1	1	4932478363	4058546345549
Uchwyt długi 3/8" - 20 mm	22.7	27.8	63	1	1	4932480001	4058546377953
Uchwyt długi 3/8" - 21 mm	22.7	27.8	63	1	1	4932480002	4058546377960
Uchwyt długi 3/8" - 22 mm	23.7	29.8	63	1	1	4932480003	4058546377977
Uchwyt długi 3/8" - 23 mm	26.7	31.8	63	1	1	4932480004	4058546377984
Uchwyt długi 3/8" - 24 mm	26.7	31.8	63	1	1	4932480005	4058546377991

Zestawy nasadek 3/8"

- Konstrukcja spłaszczona z 4 stron FOUR FLAT™ zapobiega przetaczaniu się nasadek.
- Konstrukcja spłaszczona z 4 stron FOUR FLAT™ dostosowana do dokręcania kluczem.
- Czytelne oznaczenia rozmiaru.
- Chromowane wykończenie zapewnia łatwe czyszczenie i ochronę przed korozją.
- Dostarczane na szynie do przechowywania.

Opis	Wysokość (mm)	Długość (mm)	Ilość w op.	Min. zam.	Numer Artykułu	Kod EAN
① Zestaw nasadek metrycznych 3/8" 10 szt.	44	273	10	1	4932492507	4058546418748
② Zestaw nasadek imperialnych 3/8" 10 szt.	44	273	10	1	4932492508	4058546418755
③ Zestaw nasadek metrycznych długich 3/8" 10 szt.	77	273	10	1	4932492509	4058546418762
④ Zestaw nasadek imperialnych długich 3/8" 10 szt.	77	273	10	1	4932492510	4058546418779

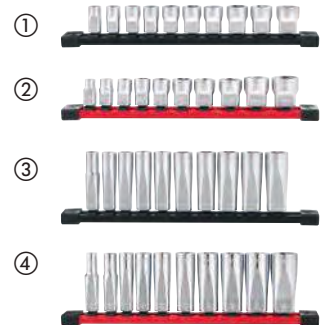

Nasadki do świec zapłonowych 3/8"

- Gumowy uchwyt zapobiega zużyciu i umożliwia bezpieczny chwyt.
- Wytłoczone rozmiary dla szybkiej i łatwej identyfikacji.
- Powierzchnia radełkowana zapewniająca lepsze chwytnie palcami.
- Otwór umożliwiający zabezpieczenie nasadki pinem.



Opis	Długość (mm)	Ø (mm)	Ilość w op.	Min. zam.	Numer Artykułu	Kod EAN
Nasadka 3/8" do świec zapłonowych 9/16"	68	14.29	1	1	4932480674	4058546409593
Nasadka 3/8" do świec zapłonowych 14mm	68	14	1	1	4932480679	4058546409647
Nasadka 3/8" do świec zapłonowych 16mm	68	16	1	1	4932480676	4058546409616
Nasadka magnetyczna 3/8" do świec zapłonowych 16mm	68	16	1	1	4932480675	4058546409609
Nasadka 3/8" do świec zapłonowych 18mm	68	18	1	1	4932480680	4058546409654
Nasadka 3/8" do świec zapłonowych 20,8mm	68	20.8	1	1	4932480677	4058546409623
Nasadka magnetyczna 3/8" do świec zapłonowych 20,8mm	68	20.8	1	1	4932480678	4058546409630



Adaptory 3/8"

- Konstrukcja spłaszczona z 4 stron FOUR FLAT™ jest dostosowana do dokręcania kluczem.
- Zwiększanie lub zmniejszanie rozmiaru, aby umożliwić korzystanie z szerszej gamy nasadek.
- Laserowo grawerowany rozmiar dla łatwej i szybkiej identyfikacji.
- Chromowane wykończenie zapewnia ochronę przed korozją i rdzą.



Opis	Ilość w op.	Min. zam.	Numer Artykułu	Kod EAN
Adapter 3/8" na 1/2"	1	1	4932480647	4058546409326
Adapter 3/8" na 3/4"	1	1	4932480648	4058546409333

Adapter przegubowy 3/8"

- Uniwersalny przegub zapewnia łatwiejszy dostęp do trudno dostępnych miejsc, umożliwiając wykonanie każdej pracy, zarówno w garażu, jak i na placu budowy.
- Uchwyt z pinem bezpiecznie utrzymuje gniazdo w adapterze.
- Chromowane wykończenie dla ochrony przed korozją i rdzą.



Opis	Ilość w op.	Min. zam.	Numer Artykułu	Kod EAN
Adapter przegubowy 3/8"	1	1	4932493358	4058546482299

Nasadka z uchwytem na bita 3/8"

- Uchwyt z pinem zapewniający pewniejsze mocowanie bitów
- Chromowane wykończenie dla ochrony przed korozją i rdzą.
- Uchwyt na bity 1/4" umożliwia pracę z różnymi rozmiarami bitów.



Opis	Ilość w op.	Min. zam.	Numer Artykułu	Kod EAN
Nasadka 3/8" z uchwytem na bita HEX 1/4"	1	1	4932493962	4058546511227

Przedłużka 3/8"

NOWOŚĆ

- Drobne radełkowanie na wale i żeńskim końcu daje większą kontrolę podczas dokręcania.
- Grawer laserowy dla szybkiej i łatwej identyfikacji rozmiaru.
- Chromowane wykończenie dla ochrony przed korozją i rdzą.



Opis	Ilość w op.	Min. zam.	Numer Artykułu	Kod EAN
Przedłużka 3/8" 38mm	1	1	4932480911	4058546411961
Przedłużka 3/8" 76mm	1	1	4932480912	4058546411978
Przedłużka 3/8" 152mm	1	1	4932480913	4058546411985
Przedłużka 3/8" 356mm	1	1	4932480914	4058546411992
Przedłużka 3/8" zestaw 4 szt. 38mm, 76mm, 152mm, 356mm	4	1	4932480638	4058546409234



grzechotka 1/2"

- Mechanizm grzechotki z 90 zębami (skok roboczy 4°) umożliwia pracę w ciasnych przestrzeniach.
- Smukła konstrukcja głowicy ułatwia pracę w trudno dostępnych miejscach.

Opis	Długość (mm)	Ilość w op.	Min. zam.	Numer Artykułu	Kod EAN
Grzechotka 1/2"	286	1	1	4932471865	4058546297640
Grzechotka 1/2" długa	457	1	1	4932479654	4058546374488



Grzechotka 1/2" z ruchomą głowicą

- Mechanizm grzechotki z 90 zębami (skok roboczy 4°) umożliwia pracę w ciasnych przestrzeniach.
- Możliwość zablokowania głowicy w 11 różnych pozycjach a także pozostawienia jej w ruchu.
- Smukła konstrukcja głowicy ułatwia pracę w trudno dostępnych miejscach.
- Dostępne zarówno grzechotki o standardowej długości jak i wersje przedłużone zapewniające dodatkowy efekt dźwigni.

Opis	Długość (mm)	Ilość w op.	Min. zam.	Numer Artykułu	Kod EAN
Grzechotka z ruchomą głowicą 1/2"	286	1	1	4932479655	4058546374495
Grzechotka z ruchomą głowicą 1/2" długa	457	1	1	4932479656	4058546374501



Adapter 1/2"

- Konstrukcja spłaszczona z 4 stron FOUR FLAT™
- Konstrukcja spłaszczona z 4 stron FOUR FLAT™ jest dostosowana do dokręcania kluczem
- Zwiększanie lub zmniejszanie rozmiaru, aby umożliwić korzystanie z szerszej gamy nasadek.
- Laserowo grawerowany rozmiar dla łatwej i szybkiej identyfikacji.
- Chromowane wykończenie zapewnia ochronę przed korozją i rdzą.

Opis	Ilość w op.	Min. zam.	Numer Artykułu	Kod EAN
Adapter 1/2" Drive 1/2F X 3/8"™	1	1	4932480649	4058546409340



Nasadki chromowane 1/2"

- Konstrukcja spłaszczona z 4 stron FOUR FLAT™ zapobiega przetaczaniu się nasadek.
- Konstrukcja spłaszczona z 4 stron FOUR FLAT™ dostosowana do dokręcania kluczem.
- Czytelne oznaczenia rozmiaru.
- Chromowane wykończenie.



Opis	Szerokość (mm)	Ø (mm)	Długość (mm)	Ilość w op.	Min. zam.	Numer Artykułu	Kod EAN
Uchwyt 1/2" - 8 mm	17.7	13.7	38	1	1	4932480006	4058546378004
Uchwyt 1/2" - 9 mm	17.7	14.2	38	1	1	4932480007	4058546378011
Uchwyt 1/2" - 10 mm	18.8	15.3	38	1	1	4932480008	4058546378028
Uchwyt 1/2" - 11 mm	18.8	16.8	38	1	1	4932480009	4058546378035
Uchwyt 1/2" - 12 mm	18.8	17.8	38	1	1	4932480010	4058546378042
Uchwyt 1/2" - 13 mm	18.8	19	38	1	1	4932480011	4058546378059
Uchwyt 1/2" - 14 mm	18.8	20.3	38	1	1	4932480012	4058546378066
Uchwyt 1/2" - 15 mm	18.8	21.8	38	1	1	4932480013	4058546378073
Uchwyt 1/2" - 16 mm	18.8	21.8	38	1	1	4932480014	4058546378080
Uchwyt 1/2" - 17 mm	19.4	23.8	38	1	1	4932480015	4058546378097
Uchwyt 1/2" - 18 mm	20.5	25.8	38	1	1	4932480016	4058546378103
Uchwyt 1/2" - 19 mm	20.5	25.8	38	1	1	4932480017	4058546378110
Uchwyt 1/2" - 20 mm	22.1	27.8	38	1	1	4932480018	4058546378127
Uchwyt 1/2" - 21 mm	22.1	27.8	38	1	1	4932480019	4058546378134
Uchwyt 1/2" - 22 mm	23.3	29.8	38	1	1	4932480020	4058546378141
Uchwyt 1/2" - 23 mm	25.3	31.8	39	1	1	4932480021	4058546378158
Uchwyt 1/2" - 24 mm	25.3	31.8	39	1	1	4932480022	4058546378165
Uchwyt 1/2" - 25 mm	27.7	33.8	42	1	1	4932480023	4058546378172
Uchwyt 1/2" - 26 mm	27.7	33.8	42	1	1	4932480024	4058546378189
Uchwyt 1/2" - 27 mm	29.7	35.8	42	1	1	4932480025	4058546378196
Uchwyt 1/2" - 28 mm	29.7	37.8	42	1	1	4932480026	4058546378202
Uchwyt 1/2" - 30 mm	32.7	39.8	44	1	1	4932480027	4058546378219
Uchwyt 1/2" - 32 mm	33.8	41.8	44	1	1	4932480028	4058546378226
Uchwyt 1/2" - 36 mm	37.8	45.8	48	1	1	4932480029	4058546378233
Uchwyt długi 1/2" - 10 mm	18.8	15	78	1	1	4932480030	4058546378240
Uchwyt długi 1/2" - 11 mm	18.8	16.8	78	1	1	4932480031	4058546378257
Uchwyt długi 1/2" - 12 mm	18.8	17.8	78	1	1	4932480032	4058546378264
Uchwyt długi 1/2" - 13 mm	18.8	19	78	1	1	4932480033	4058546420550
Uchwyt długi 1/2" - 14 mm	18.8	20.3	78	1	1	4932480034	4058546376048
Uchwyt długi 1/2" - 15 mm	18.8	21.8	78	1	1	4932480035	4058546376055
Uchwyt długi 1/2" - 16 mm	18.8	21.8	78	1	1	4932480036	4058546376062
Uchwyt długi 1/2" - 17 mm	19.4	23.8	78	1	1	4932480037	4058546376079
Uchwyt długi 1/2" - 18 mm	20.5	25.8	78	1	1	4932480038	4058546376086
Uchwyt długi 1/2" - 19 mm	20.5	25.8	78	1	1	4932480039	4058546376093
Uchwyt długi 1/2" - 20 mm	22.7	27.8	78	1	1	4932480040	4058546376109
Uchwyt długi 1/2" - 21 mm	22.7	27.8	78	1	1	4932480041	4058546376116
Uchwyt długi 1/2" - 22 mm	23.7	29.8	78	1	1	4932480042	4058546403270
Uchwyt długi 1/2" - 23 mm	26.7	31.8	78	1	1	4932480043	4058546403287
Uchwyt długi 1/2" - 24 mm	26.7	31.8	78	1	1	4932480044	4058546403294
Uchwyt długi 1/2" - 27 mm	29.7	35.8	78	1	1	4932480045	4058546403300
Uchwyt długi 1/2" - 30 mm	32.7	39.8	78	1	1	4932480046	4058546403317
Uchwyt długi 1/2" - 32 mm	33.8	41.8	78	1	1	4932480047	4058546403324
Uchwyt długi 1/2" - 36 mm	37.8	45.8	78	1	1	4932480048	4058546403331

Adapter przegubowy 1/2"

- Ulepszona wytrzymałość złącza, aby wytrzymać wyższy moment obrotowy.
- Dysk przegubowy umożliwia lepszy dostęp. Może być również używany w standardowej pozycji, gdy gniazdo jest całkowicie wsunięte.
- Umożliwia dostęp do trudnodostępnych przestrzeni
- Chromowane wykończenie dla ochrony przed korozją i rdzą
- Wygrawerowany laserowo rozmiar dla łatwej i szybkiej identyfikacji



Opis	Ilość w op.	Min. zam.	Numer Artykułu	Kod EAN
Adapter przegubowy 1/2"	1	1	4932480650	4058546409357

Przedłużka 1/2"

- Drobne radełkowanie na wale i żeńskim końcu daje większą kontrolę podczas dokręcania
- Grawer laserowy dla szybkiej i łatwej identyfikacji rozmiaru
- Chromowane wykończenie dla ochrony przed korozją i rdzą



Opis	Ilość w op.	Min. zam.	Numer Artykułu	Kod EAN
Przedłużka 1/2" 76mm	1	1	4932480915	4058546412005
Przedłużka 1/2" 127mm	1	1	4932480916	4058546412012
Przedłużka 1/2" 254mm	1	1	4932480917	4058546412029
Przedłużka 1/2" 381mm	1	1	4932480918	4058546412036
Zestaw przedłużek 1/2" - 4 szt. 76mm, 127mm, 254mm, 381mm	4	1	4932480639	4058546409241



Ramię z przegubem do nasadek 1/2"

- Umożliwia przyłożenia większej siły.
- Ruchoma głowica 180°

Opis	Długość całkowita (mm)	Długość całkowita (cale)	Numer Artykułu	Kod EAN
Ramię z przegubem do nasadek 1/2" 38 cm	380	15	4932471866	4058546297657
Ramię z przegubem do nasadek 1/2" 61 cm	610	24	4932471867	4058546297664



Narzędzia do podważania

NOWOŚĆ

- Dwuteowa rękojeść zapewnia większą wytrzymałość.
- W pełni metalowy rdzeń zapewnia najwyższą trwałość.
- Wzmocniony trzonek z pobijakiem, umożliwia przyłożenie większej siły w ciasnych miejscach.
- Wygodny uchwyt spłaszczony z trzech stron zapewnia ergonomiczną pracę w wielu pozycjach i przy dużych momentach obrotowych.
- W pełni chromowane trzonki zapewniają odporność na korozję i ścieranie.
- Zakrzywiona konstrukcja pazurów zmniejsza uszkodzenia podczas wyciągania gwoździ.

Opis	Ilość w op.	Min. zam.	Numer Artykułu	Kod EAN
① Narzędzie do podważania 200 mm	1	1	4932480595	4058546408800
② Narzędzie do podważania 300 mm	1	1	4932480596	4058546408817
③ Narzędzie do podważania 450 mm	1	1	4932480597	4058546408824
④ Narzędzie do podważania 600 mm	1	1	4932480598	4058546408831
⑤ Narzędzie do podważania 900 mm	1	1	4932480599	4058546408848
⑥ Narzędzie do podważania 1 000 mm	1	1	4932480600	4058546408855
⑦ Zestaw narzędzi do podważania 4 szt. 200mm - 300m - 450mm - 600mm	1	1	48229214	045242508099

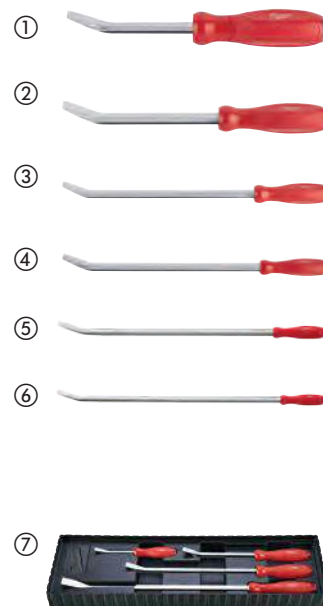

Zestaw haków

- Najważniejsza część narzędzia wykonana w całości z metalu - do 50% zwiększona trwałość powłoki chromowanej dla ochrony przed rdzą
- Chromowane końcówki redukują podatność na korozję i zapewniają najlepszą ochronę przed rdzą
- Wygodna rękojeść o precyzyjnie wyradelkowanej powierzchni zwiększa kontrolę nad narzędziem oraz komfort użytkownika
- W zestawie znajduje się ułatwiająca dostęp, wytrzymała tacka na narzędzia służąca do ich przechowywania

Opis	Ilość w op.	Min. zam.	Numer Artykułu	Kod EAN
① Hak – płaska końcówka	1	1	4932480570	4058546408558
② Hak - końcówka zakrzywiona	1	1	4932480571	4058546408565
③ Hak - końcówka wygięta pod kątem 90 stopni	1	1	4932480572	4058546408572
④ Hak - końcówka wygięta pod kątem 45 stopni	1	1	4932480573	4058546408589
⑤ Zestaw haków 4 szt. Hak – płaska końcówka, Hak - końcówka wygięta pod kątem 90 stopni	4	1	48229215	045242508105
⑥ Zestaw haków Heavy Duty - 4 szt. Hak – płaska końcówka, Hak - końcówka zakrzywiona, Hak - końcówka wygięta pod kątem 90 stopni, Hak - końcówka wygięta pod kątem 45 stopni, Taca narzędziowa	4	1	4932480568	4058546408534
⑦ Zestaw haków - 8 szt. Hak – płaska końcówka, Hak - końcówka zakrzywiona, Hak - końcówka wygięta pod kątem 90 stopni, Hak - końcówka wygięta pod kątem 45 stopni, Taca narzędziowa	8	1	4932480569	4058546408541





**BĄDŹ BEZPIECZNY.
BĄDŹ PRODUKTYWNY.**

TWOJE BEZPIECZEŃSTWO- NASZA ODPOWIEDZIALNOŚĆ.

Firma MILWAUKEE® zajmuje się projektowaniem narzędzi bezprzewodowych oraz środków ochrony indywidualnej dostosowanych do potrzeb użytkownika. Naszym celem jest stworzenie bezpiecznych miejsc pracy, pozwalających na osiągnięcie użytkownikom końcowym najwyższego poziomu produktywności.

Obecnie możemy pochwalić się ponad 215 modelami narzędzi bezprzewodowych w systemie M18™ oraz ponad 95 modelami w systemie M12™, dzięki którym możliwe jest wyeliminowanie ryzyka potknięcia na stanowisku pracy. Wprowadzenie na rynek gamy produktów z serii MX FUEL™ oznaczało całkowite zczerwonyefiniowanie rynku lekkiego sprzętu budowlanego poprzez zaproponowanie bezprzewodowych wersji kluczowych narzędzi, w tym przecinarki z tarczą Ø350 mm oraz akumulatorowego młota wyburzeniowego, co pozwoliło wyeliminować konieczność stosowania benzyny w miejscu pracy.

W ciągu ostatnich lat w branży środków ochrony indywidualnej pojawiło się niewiele innowacyjnych rozwiązań, dlatego też użytkownicy byli często zmuszani do samodzielnego modyfikowania swojego wyposażenia, tak, aby dostosować je do swoich potrzeb. W związku z tym podjęliśmy decyzję o opracowaniu nowych, znacznie bardziej nowoczesnych środków ochrony indywidualnej, które będą stanowić odpowiedź na różnego rodzaju wymagania stawiane przez poszczególne stanowiska pracy. Efektem naszych starań są innowacyjne rozwiązania, takie jak nowe okulary ochronne ze szklami odpornymi na zaparowanie.

Marka MILWAUKEE® tworzy innowacyjne rozwiązania, pozwalające na produktywną pracę w bezpiecznych warunkach

**OKULARY
OCHRONNE** 
STOSOWANIE ODPOWIEDNIEJ
OCHRONY WZROKU

MOŻE ZMNIJSZYĆ STOPIEŃ CIĘŻKOŚCI
OBRAŻEŃ LUB ZAPOBIEC

90%



USZKODZEŃ OCZU W MIEJSCU PRACY
(preventblindness.org, 2019)

RĘKAWICE
70% 
**PRACOWNIKÓW,
KTÓRZY DOŚWIADCZYLI
URAZÓW RĄK,
NIE MIAŁO NA
SOBIEODPOWIEDNIACH RĘKAWIC**

(Manufacturing.net, 2019)

SMYCZE
**OBIEKT SPADAJĄCY
Z WYSOKOŚCI**
JEST 3-CIĄ
**NAJCZĘSTSZĄ
PRZYCYNĄ ŚMIERCI NA
STANOWISKU PRACY**

(Peoplesafe.co.uk, 2019)

ZROZUMIENIE WYTYCZNYCH



BĄDŹ BEZPIECZNY.
BĄDŹ PRODUKTYWNY.



STANDARDY OCHRONY GŁOWY

EN397: EN12492 OCHRONA GŁOWY

EN397 to europejska norma określająca wymagania dla przemysłowych hełmów ochronnych. Norma ma zastosowanie do hełmów przeznaczonych do ochrony przed spadającymi przedmiotami i innymi rodzajami uderzeń w głowę w warunkach przemysłowych.

Norma EN397 określa szereg wymagań, które hełm musi spełniać, aby można go było uznać za odpowiedni do użytku przemysłowego. Wymagania te obejmują:

1. Odporność na uderzenia: Hełm musi być w stanie wytrzymać określony poziom energii uderzenia bez pęknięcia lub odkształcenia.
2. Odporność na przenikanie: Hełm musi być odporny na przenikanie przedmiotów, które mogą uderzyć w głowę, takich jak gwoździe, śruby lub ostre przedmioty.
3. Amortyzacja wstrząsów: Hełm musi być zaprojektowany tak, aby pochłaniał siłę uderzenia i równomiernie rozkładał siłę uderzenia.
4. System mocowania: Hełm musi być wyposażony w pasek podbródkowy lub inny system przytrzymujący, który utrzymuje go bezpiecznie na głowie.
5. Pole widzenia: Hełm musi zapewniać użytkownikowi odpowiednie pole widzenia.
6. Ognioodporność: Hełm nie może się zapalić ani palić po wystawieniu na działanie płomienia.
7. Izolacja elektryczna: Hełm musi zapewniać ochronę przed porażeniem prądem elektrycznym.



Norma EN397 jest jedną z najbardziej uznanych norm dotyczących przemysłowych hełmów ochronnych w Europie. i jest często wykorzystywana jako podstawa do certyfikacji i testowania przez organizacje zewnętrzne.

EN12492

EN12492 to europejska norma, która określa wymagania dla hełmów alpinistycznych. Norma ma zastosowanie do hełmów przeznaczonych do ochrony przed uderzeniami, penetracją i odkształceniami bocznymi dla alpinistów, wspinaczy skałkowych i innych aktywności pionowych.

Norma EN12492 określa szereg wymagań, które musi spełniać hełm, aby uznany za odpowiedni do użytku alpinistycznego. Te wymagania obejmują:

1. Odporność na uderzenia: Hełm musi być w stanie wytrzymać określony poziom energii uderzenia bez pęknięcia lub odkształcenia.
2. Odporność na penetrację: Hełm musi być w stanie odporny na penetrację obiektów, które mogą uderzyć w głowę, takie jak kamienie lub lód.
3. System mocowania: Hełm musi mieć pasek podbródkowy lub inny system przytrzymujący bezpiecznie na głowie podczas uderzenia.
4. Odkształcenie boczne: Hełm musi być zaprojektowany tak aby zapobiegać nadmiernemu odkształceniu bocznemu podczas uderzenia, które może spowodować obrażenia szyi lub mózgu.
5. Pole widzenia: Hełm musi zapewniać użytkownikowi odpowiednie pole widzenia.
6. Wentylacja: Hełm musi mieć odpowiednią wentylację, aby zapobiec przegrzaniu podczas aktywności fizycznej.
7. Kompatybilność z innym sprzętem: Hełm musi być kompatybilny z innym sprzętem, takim jak gogle lub latarki czołowe.
8. Wytrzymałość: Hełm musi być zaprojektowany tak, aby wytrzymać normalne zużycie związane z aktywnością alpinistyczną.

STANDARDY	PRZENIESIENIE SIŁY (GÓRA)	PRZEBICIE (GÓRA)	PRZENIESIENIE SIŁY (BOCZNE, PRZEDNIE, TYLNE)
EN397	<p>49J</p> <p>5KG 1M</p> <p>MAKS. SIŁA: 5.000N</p>	<p>29J</p> <p>3KG 1M</p>	-
EN12492	<p>100J</p> <p>5KG 2M</p> <p>MAKS. SIŁA: 10.000N</p>	<p>29J</p> <p>3KG 1M</p>	<p>25J</p> <p>5KG 0.5M</p> <p>MAKS. SIŁA: 10.000N</p>

Aby spełnić normę EN12492, hełm musi przejść serię testów, w tym test zderzeniowy, test penetracji i test systemu mocowania. Hełm jest również testowany pod kątem deformacji bocznej, pola widzenia i wentylacji. Norma EN12492 jest jednym z najbardziej uznanych standardów dla kasków alpinistycznych w Europie i jest często wykorzystywana jako podstawa do certyfikacji i testowania przez organizacje zewnętrzne.

EN 50365

EN 50365 to europejska norma dotycząca hełmów elektroizolacyjnych używanych do prac elektrycznych pod napięciem do 1000 V AC lub 1500 V DC. Określa ona niezbędne wymagania projektowe, materiałowe i testowe w celu zapewnienia bezpieczeństwa użytkownika. Zgodność z tą normą ma kluczowe znaczenie dla ochrony osób pracujących w środowiskach elektrycznych

Hełmy MILWAUKEE® BOLT 100 jest w pełni zgodny z normą EN 50365 i jest certyfikowany do użytku pod napięciem do 1000 V prądu przemiennego i 1500 V prądu stałego, zarówno w wersji wentylowanej, jak i niewentylowanej.

MASKI OCHRONNE

EN 149:2001+A1:2009 - ŚRODKI OCHRONY DRÓG ODDECHOWYCH - PÓLMASKA

ZASTOSOWANIA	MATERIAŁY	POZIOM FFP
Cięcie, Wiercenie, Szlifowanie	Azbest	FFP3
	Pył ceglany (może zawierać krzemionkę)	FFP3
	Cement (może zawierać krzemionkę)	FFP3
	Beton (może zawierać krzemionkę)	FFP3
	Szklany pył	FFP3
	Twarde drewno (dąb, drewno tropikalne, teak, MDF)	FFP3
	Metal	FFP2
	Stal miękka	FFP2
	Pył mineralny (może zawierać krzemionkę/azbest)	FFP3
	Farba bez chromu	FFP2
	Farba z chromem, arsenem, miedzią	FFP3
	Plastik	FFP2
	Krzemionka	FFP3
	Drewno miękkie (sosna, tarcica)	FFP2
	Lutowanie	FFP2
	Stal nierdzewna	FFP3
Stal	FFP2	
Lakier	FFP2	
-	Sortowanie odpadów	FFP2
	Zamiatanie podłóg	FFP1
	Pyłki	FFP1

POZIOM FILTROWANIA		
FFP1	FFP2	FFP3
80%	94%	99%

EN 149 zawiera wymagania i metody testowania środków ochrony dróg oddechowych przed cząsteczkami.

3 poziomy ochrony:
FFP1 / FFP2 / FFP3
FFP = Filtering Facepieces

NR = do jednorazowego użytku

D = Dolomit
(D= dodatkowe badanie pod kątem zatkania przy użyciu pyłu dolomitowego)



OKULARY OCHRONNE

EN 166:2001 OCHRONA INDYWIDUALNA OCZU

Norma EN 166 określa wymagania dotyczące środków ochrony wzroku, stosowanych w celu eliminowania różnego rodzaju zagrożeń występujących w wielu branżach przemysłu, które mogą skutkować uszkodzeniem narządu lub funkcji wzroku. Norma EN 170 określa wymagania w zakresie filtrów UV, natomiast norma EN 172 dotyczy środków ochrony przed oślepiającym blaskiem słońca w kontekście zastosowań przemysłowych.

Wszystkie okulary ochronne MILWAUKEE® zostały przebadane i są certyfikowane zgodnie z normą EN 166, dzięki czemu zapewniają odpowiedni poziom ochrony oczu oraz odporność na uderzenia. Okulary ochronne z bezbarwnymi szklami spełniają jednocześnie wymagania normy EN 170, zapewniając ochronę przed promieniowaniem UV nawet w przypadku szkieł przezroczystych, natomiast okulary ochronne z soczewkami przyciemnianymi i polaryzacyjnymi są certyfikowane również zgodnie z normą EN 172, zapewniając ochronę wzroku przed promieniowaniem słonecznym, dzięki czemu idealnie nadają się do stosowania na miejscu pracy oraz w czasie wolnym.

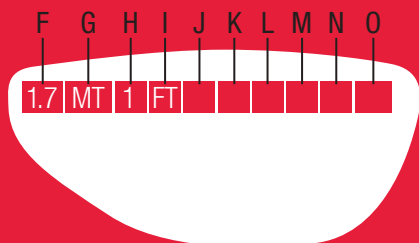

- 2C-1.2 MT 1FT CE
- 2 = EN 170 (norma odnosząca się do filtrów UV)
- C = Bezbarwne (przezroczyste soczewki)
- 1.2 = Poziom ochrony (1.2 to najniższy)
- MT = Milwaukee Tool
- 1 = Klasa optyczna (możliwość pracy w okularach do 8 h bez problemów z widzeniem, zawrotów głowy)
- F = Odporność na uderzenia (oznaczenie F stosowane tylko do okularów ochronnych. Oznaczenia A & B stosowane dla gogli ochronnych)
- T = Odporność na skrajne temperatury (-5° / +55°)
- K = Odporność na zarysowania
- N = Odporność na parowanie
- CE = Oznaczenia CE - produkt spełnia wymagania rozporządzenia (UE) 2016/425

JEDNAKOWE OZNACZENIA DLA WSZYSTKICH 6 MODELI

- **MT 166 FT CE**
- MT = Milwaukee Tool
- 166 = Nazwa normy EN
- F = Odporność na uderzenia (oznaczenie F stosowane tylko do okularów ochronnych. Oznaczenia A & B stosowane dla gogli ochronnych)
- T = Odporność na skrajne temperatury (-5° / +55°)
- CE = Oznaczenia CE - produkt spełnia wymagania rozporządzenia (UE) 2016/425

OCHRONA SŁUCHU

Ochrona słuchu ma kluczowe znaczenie w miejscu pracy, aby zapobiec uszkodzeniom słuchu spowodowanym nadmiernym narażeniem na hałas. Zapewnia ona bezpieczeństwo, koncentrację i produktywność pracowników. Priorytetowe traktowanie ochrony słuchu chroni długoterwale zdrowie słuchu pracowników przed trwałymi uszkodzeniami, które mogą wystąpić, i tworzy bezpieczniejsze środowisko pracy.

Norma EN 352, którą spełniają wszystkie produkty ochrony słuchu MILWAUKEE®, zapewnia pracownikom ochronę, której potrzebują, aby zachować bezpieczeństwo i produktywność w miejscu pracy.

EN 352-2:2020 OCHRONA SŁUCHU: WKŁADKI PRZECIWAŁASOWE

Norma EN 352-2 reguluje jakość zatyczek do uszu, które są wkładane bezpośrednio do kanału słuchowego. Norma gwarantuje wykonanie z odpowiednich materiałów. Zatyczki są zaprojektowane z myślą o komforcie i skuteczności, spełniają standardy wydajności, posiadają niezbędne oznaczenia i zawierają jasne instrukcje dla użytkowników. Przestrzeganie tej normy zapewnia bezpieczeństwo i niezawodność zatyczek do uszu przeznaczonych do ochrony słuchu w hałaśliwym otoczeniu.

Gdy hałas przekracza 85 dB w miejscu pracy, pracodawcy mają obowiązek zapewnić ochronę słuchu spełniającą te wymagania. Wszystkie zatyczki do uszu MILWAUKEE®, które są wkładane do kanału słuchowego, w pełni spełniają normy EN 352-2 i chronią pracowników przed długotrwałymi uszkodzeniami.

W przypadku natężenia hałasu przekraczającego 85 dB obowiązkowe jest stosowanie i nadzorowanie przez pracodawcę stosowania ochronników słuchu!



SNR (Single Number Rating) = tłumienie w dB

H/M/L = wartość tłumienia wysokich/środkowych/niskich częstotliwości

Szum - SNR = poziom hałasu szątkowego

Wyższa wartość SNR lub H/M/L = wyższy poziom tłumienia

EN 352-2:2020 OCHRONA SŁUCHU - NAUSZNIKI PRZECIWAŁASOWE

EN 352-3 to norma dotycząca nauszników przeznaczonych do montażu na hełmach ochronnych lub urządzeniach ochrony głowy/twarzy. Norma zapewnia kompatybilność, skuteczność i bezpieczeństwo poprzez określenie materiałów, bezpiecznego dopasowania, czerwonyukcji hałasu, oznaczeń zgodności i instrukcji użytkownika. Zgodność z normą EN 352-3 gwarantuje niezawodną ochronę słuchu i głowy/twarzy w środowiskach niebezpiecznych.

Wszystkie nauszники MILWAUKEE®, które są przymocowane do kasków/hełmów ochronnych, w pełni spełniają normy EN 352-3.



OCHRONA DŁONI

EN 388:2016 RĘKAWICE CHRONIĄCE PRZED ZAGROŻENIAMI MECHANICZNYMI



EN 388



Norma EN 388:2016 określa wymagania, metody badań, znakowanie oraz informacje, które mają być podane w odniesieniu do rękawic chroniących przed zagrożeniami mechanicznymi wskutek ścierania, przecięcia, rozdzierania, przekłucia oraz – jeżeli dotyczy – uderzenia.

Ochrona przed uderzeniem musi obejmować wierzchnią część dłoni, w tym palce. Norma jest stosowana wspólnie z EN ISO 21420.

Wszystkie rozwiązania MILWAUKEE® w zakresie ochrony rąk są badane i certyfikowane zgodnie z normami EN ISO 21420 i EN 388; dla każdego typu rękawic poziom ochrony jest różny. EN ISO 21420 to norma europejska dotycząca rękawic ochronnych – zawiera ogólne wymagania i metody badań.

	Rating
Ścieranie	1-4
Przecięcie (Coup Test)	1-5
Rozerwanie	1-4
Przekłucie	1-4
Przecięcie (test TDM -100)	A-F
Uderzenie	P,F

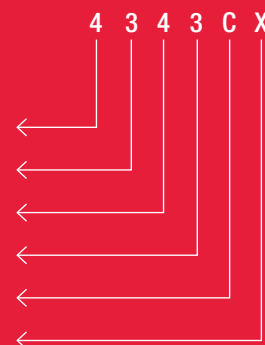

X= nie badano
P= wynik pozytywny
F= wynik negatywny

RĘKAWICE ZIMOWE

EN 511:2006 RĘKAWICE CHRONIĄCE PRZED ZIMNEM



EN 511



EN 511 to norma europejska przedstawiająca wymagania i metody badania rękawic chroniących przed zimnem konwekcyjnym lub kontaktowym do -50°C.

Zimno może się różnić w zależności od klimatu oraz aktywności zawodowej. Norma jest stosowana wspólnie z EN ISO 21420 i EN 388

	Min – Max
Zimno konwekcyjne	0-4
Zimno kontaktowe	0-4
Przepuszczanie wody	0-1

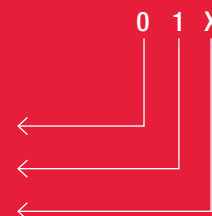

X= nie badano

ODZIEŻ O INTENSYWNEJ WIDZIALNOŚCI

EN ISO 20471:2013 ODZIEŻ O INTENSYWNEJ WIDZIALNOŚCI



Norma EN ISO 20471 określa wymagania dotyczące odzieży o wysokiej widoczności w celu zapewnienia, że jest ona w stanie wizualnie sygnalizować obecność użytkownika. Odzież o wysokiej widoczności zapewnia, że użytkownik jest widoczny w każdych warunkach oświetleniowych i jest podzielona na 3 klasy wydajności w zależności od wymagań.

Kamizelki odblaskowe MILWAUKEE® są przeznaczone do wielu zastosowań i posiadają certyfikat klasy 2.

	klasa 1	klasa 2	klasa 3
Materiał odblaskowy	0.10 sqm	0.13 sqm	0.20 sqm
Materiał tła	0.14 sqm	0.50 sqm	0.80 sqm
Poziom widoczności	najniższy	średni	najwyższy

NAKOLENNIKI OCHRONNE

Noszenie nakolenników ochronnych w miejscu pracy

- Zmniejszają ryzyko urazów kolan: Nakolenniki zmniejszają ryzyko urazów kolan spowodowanych klęceniem i czołganiem się. Może to pomóc w zapobieganiu długotrwałym uszkodzeniom kolan, takim jak ból stawów, zapalenie stawów i inne schorzenia związane z kolanami.
- Większy komfort i produktywność: Ochrona kolan pomaga zmniejszyć dyskomfort i zmęczenie, które mogą wystąpić podczas pracy na twardych powierzchniach lub długotrwałego klęczenia.
- Pełnienie przepisów bezpieczeństwa: W wielu branżach i miejscach pracy, ochrona kolan jest wymagana przez prawo lub normy branżowe aby zapewnić bezpieczeństwo pracowników. Noszenie ochraniaczy kolan zapewnia zgodność z tymi przepisami i zapobiega karom za ich nieprzestrzeganie.

EN 14404:2004+A1:2010 OCHRANIACZE KOLAN DO PRACY W POZYCJI KLĘCZĄCEJ



EN 14404



2

W Europie najczęściej uznaną normą dotyczącą ochrony kolan pracowników na stanowiskach pracy jest EN 14404:2004+A1:2010. Norma ta określa wymagania i metody testowania ochraniaczy kolan używanych w zadaniach, w których użytkownik często klęczy. Norma obejmuje projektowanie, konstrukcję, działanie i znakowanie ochraniaczy kolan i ma zastosowanie do wszystkich typów ochraniaczy kolan używanych w środowisku pracy, w tym noszonych na odzieży lub zintegrowanych z nią. Ochraniacze kolan są testowane pod kątem pochłaniania uderzeń, rozkładu nacisku na całej powierzchni i ochrony przed penetracją ostrych lub spiczastych przedmiotów.

Norma EN 14404:2004+A1:2010 jest uznawana w całej Unii Europejskiej i jest szeroko stosowana przez producentów, pracodawców i pracowników w celu zapewnienia, że ochraniacze kolan zapewniają niezbędny poziom ochrony i wydajności dla pracowników, którzy często klęczą w ramach swoich obowiązków zawodowych.



Typ 1	Nakolenniki niezależne od innych ubrań, zapinane wokół nóg.
Typ 2	Nakolenniki z pianki lub innego wypełnienia, mocowane w kieszeniach na nogawkach lub trwale przymocowane do spodni.
Typ 3	Nakolenniki nie przyklejone do ciała, ale przesuwane przez użytkownika w miarę zmiany miejsca pracy (np. mata).
Typ 4	Nakolenniki, które są częścią zestawu z dodatkowymi funkcjami, takimi jak ramka do podparcia podczas wstawiania czy klęcznik. Mogą być noszone na ciele lub być niezależne od użytkownika



Klasa ochrony 0	Płaskie powierzchnie podłóg
Klasa ochrony 1	Płaska lub nierówna powierzchnia podłogi. Chroni przed przebicciem siłą co najmniej (100 ± 5) N
Klasa ochrony 2	Płaskie lub nierówne powierzchnie podłogowe w trudnych warunkach. Chroni przed przebicciem siłą co najmniej (250 ± 10) N.

DOSTOSUJ DO SWOJEGO MIEJ

BOLT[™] 1000

**PRZEMYSŁOWY
HEŁM
OCHRONNY**

DOSTĘPNE
KOLORY



POWŁOKA ABS.
LEKKOŚĆ

**IZOLACJA
ELEKTRYCZNA**

Do użytku w instalacjach niskiego napięcia EN50365

**GRZECHOTKA
PREMIUM**

BOLT[™]
ACCESSORIES

DODATKI KOMPATYBILNOŚĆ Z WIELOMA AKCESORIAMI



**OKULARY DO HEŁMÓW BOLT[™]
PRZYCIEMNIANE**
4932479942
UNIwersALNE PRZEZROCYSTE
4932479941



**UNIwersALNA OCHRONA
SIATKOWA BOLT[™]**
4932479940



**BOLT[™] UNIwersALNA OSŁONA
TWARZY PRZEZROCYSTA**
4932479939
UNIwersALNA PRZYCIEMNIANA
4932479938



**BOLT[™] UCHWYT DO
LAPMY CZOŁOWEJ**
4932493350



**OSŁONA KARKU DO
HEŁMU BOLT[™]**
4932492101



LATARKA CZOŁOWA BOLT[™]
4933479902

WENTYLOWANY

ITEM NO.	DESCRIPTION	
4932478122	BOLT 100 Biały Wentylowany	●
4932478913	BOLT 100 Żółty Wentylowany	●
4932478916	BOLT 100 Czerwony Wentylowany	○
4932478917	BOLT 100 Czarny Wentylowany	●
4932478914	BOLT 100 Niebieski Wentylowany	●
4932478915	BOLT 100 Zielony Wentylowany	●
4932480663	BOLT 100 Pomarańczowy Wentylowany	●
4932480664	BOLT 100 O Seledynowy Wentylowany*	●

NIEWENTYLOWANY

ITEM NO.	DESCRIPTION	
4932479246	BOLT 100 Biały Niewentylowany	●
4932479247	BOLT 100 Żółty Niewentylowany	●
4932479250	BOLT 100 Czerwony Niewentylowany	○
4932479251	BOLT 100 Czarny Niewentylowany	●
4932479248	BOLT 100 Niebieski Niewentylowany	●
4932479249	BOLT 100 Zielony Niewentylowany	●
4932480665	BOLT 100 Pomarańczowy Niewentylowany	●
4932480666	BOLT 100 O Seledynowy Niewentylowany*	●

MIEJSKA PRACY

Nowe hełmy MILWAUKEE® BOLT i akcesoria Bolt pozwalają każdemu użytkownikowi dostosować ochronę głowy aby jak najlepiej sprostać wymaganiom miejsca pracy

BOLT™

200

HEŁM DO PRACY NA WYSOKOŚCIACH

SKORUPA Z LEXANU.
ODPORNA NA UDERZENIA

PIANKA WEWNĘTRZNA

PIANKA RZPOROWADZA RÓWNOMIERNY NACISK NA CAŁĄ GŁOWĘ POD WPLYWEM UDERZEŃ, NIEZALEŻNIE OD MIEJSCA UDERZENIA

REGULOWANY PASEK PODBRÓDKOWY

DOSTĘPNE KOLORY



do produktów Bolt 100 i Bolt 200



BOLT™ LP NAUSZNIKI PRZECIWHAŁASOWE
4932478878



BOLT™ HP NAUSZNIKI PRZECIWHAŁASOWE
4932478877

WENTYLOWANY

ITEM NO.	DESCRIPTION	
4932478141	BOLT 200 Biały Wentylowany	●
4932478918	BOLT 200 Żółty Wentylowany	●
4932478919	BOLT 200 Czerwony Wentylowany	○
4932478920	BOLT 200 Czarny Wentylowany	●
4932480651	BOLT 200 Niebieski Wentylowany	●
4932480652	BOLT 200 Zielony Wentylowany	●
4932480653	BOLT 200 Pomarańczowy Wentylowany	●
4932480654	BOLT 200 O Seledynowy Wentylowany*	●

NIEWENTYLOWANY

ITEM NO.	DESCRIPTION	
4932479252	BOLT 200 Biały Niewentylowany	●
4932479253	BOLT 200 Żółty Niewentylowany	●
4932479254	BOLT 200 Czerwony Niewentylowany	○
4932479255	BOLT 200 Czarny Niewentylowany	●
4932480656	BOLT 200 Niebieski Niewentylowany	●
4932480657	BOLT 200 Zielony Niewentylowany	●
4932480657	BOLT 200 Pomarańczowy Niewentylowany	●
4932480658	BOLT 200 O Seledynowy Niewentylowany*	●

PERSONALIZACJA



**SPRESONALIZUJ
SWOJE ŚRODKI
OCHRONY INDYWIDUALNEJ**



MOŻLIWOŚCI DRUKU

- 4 strefy drukowania logo
- możliwość umieszczenia 4 kolorowego logo na białym kasku oraz 3 kolorowego na pozostałych kaskach

INTERAKTYWNE

projektowanie w czasie rzeczywistym

DODAJ SWOJE LOGO

większość plików jest akceptowana

INFORMACJE DO ZAMÓWIENIA

- minimum zamówienia to 40 sztuk



PRZÓD



TYŁ

ROZMIESZCZENIE LOGO NA HEŁMIE BEZPIECZEŃSTWA



LEW STRONA



PRAWA STRONA

BOLT[™]
ACCESSORIES

KOMPATYBILNY SYSTEM

DOSTĘPNE KOLORY



PIANKA WEWNĘTRZNA

DO 12 GODZIN PRACY

**OSŁONA
SITAKOWA
ODPORNĄ NA
UDERZENIA**

**OSŁONA
TWARZY I
OKULARY
DO HEŁMÓW
ODPORNE NA
ZARYSOWANIA
I PAROWANIE**



BOLT™ 100

NOWOŚĆ

- System BOLT™ - Możliwość dołączenia wielu akcesoriów: latarka czołówka, okulary do hełmów, osłona twarzy, długopis, ochronne naszniki przeciwhałasowe
- Niezwykle wygodny i łatwy w regulacji system regulacji z zapadką.
- Obudowa wykonana z tworzywa ABS zapewnia niską wagę.
- Wieżba mocowana w 6 punktach – większe bezpieczeństwo i komfort
- Wymienna i wygodny napotnik.
- Rozmiar: 52 - 68 cm.
- Dostępne 8 kolorów z błyszczącym wykończeniem: biały, żółty, pomarańczowy, czerwony, czarny, zielony, niebieski i żółty o wysokiej widoczności.
- Certyfikowany zgodnie z normą EN 397:2012 z opcjonalnymi wymaganiami dotyczącymi wielu metali, ekstremalnych temperatur -30°C, odkształceń bocznych i izolacji elektrycznej 440 V a.c. (izolacja elektryczna 440 V zgodnie z normą EN397 tylko w wersji niewentylowanej).
- Certyfikowany zgodnie z normą EN 50365:2002 Klasa elektryczna 0 dla instalacji o napięciu znamionowym do 1000 V prądu przemiennego i 1500 V prądu stałego w wersji wentylowanej i niewentylowanej.



Opis	Ilość w op.	Min. zam.	Numer Artykułu	Kod EAN
Hełm BOLT™100 biały wentylowany - 1szt.	1	1	4932478122	4058546340551
Hełm BOLT™100 żółty wentylowany - 1pc	1	1	4932478913	4058546361952
Hełm BOLT™100 ochronny niebieski wentylowany - 1szt.	1	1	4932478914	4058546361969
Hełm BOLT™100 ochronny zielony wentylowany - 1szt.	1	1	4932478915	4058546361976
Hełm BOLT™100 ochronny czerwony wentylowany - 1szt.	1	1	4932478916	4058546361983
Hełm BOLT™100 ochronny czarny wentylowany - 1szt.	1	1	4932478917	4058546361990
Hełm BOLT™100 ochronny pomarańczowy wentylowany - 1szt.	1	1	4932480663	4058546409487
Hełm BOLT™100 ochronny seledynowy wentylowany - 1szt.	1	1	4932480664	4058546409494

Opis	Ilość w op.	Min. zam.	Numer Artykułu	Kod EAN
Hełm BOLT™100 ochronny biały niewentylowany - 1szt.	1	1	4932479246	4058546370404
Hełm BOLT™100 ochronny żółty niewentylowany - 1szt.	1	1	4932479247	4058546370411
Hełm BOLT™100 ochronny niebieski niewentylowany - 1szt.	1	1	4932479248	4058546370428
Hełm BOLT™100 ochronny zielony niewentylowany - 1szt.	1	1	4932479249	4058546370435
Hełm BOLT™100 ochronny czerwony niewentylowany - 1szt.	1	1	4932479250	4058546370442
Hełm BOLT™100 ochronny czarny niewentylowany - 1szt.	1	1	4932479251	4058546370459
Hełm BOLT™100 ochronny pomarańczowy niewentylowany - 1szt.	1	1	4932480665	4058546409500
Hełm BOLT™100 ochronny seledynowy niewentylowany - 1szt.	1	1	4932480666	4058546409517

Latarka czołowa ładowana przez USB 600 lumenów

- 600 lumenów wielokierunkowego strumienia świetlnego TRUEVIEW™ o wysokiej rozdzielczości
- Lampa BOLT™ w pełni kompatybilna z konstrukcją o niskim profilu w okularach i hełmach z serii BOLT™
- Bezpośrednie mocowanie do kasku bez pasków 4 tryby zarządzania wydajnością lub czasem pracy do 12 godzin pracy na (1) baterii USB 3.0
- Dodatkowy wskaźnik umożliwia szybkie sprawdzenie stanu naładowania akumulatora REDLITHIUM™ USB
- Wygodne ładowanie baterii REDLITHIUM™ USB wewnątrz za pomocą kabla micro-USB typu C ze źródła zasilania USB lub gniazdka sieciowego (wtyczka nie jest dołączona)
- Stopień ochrony IP54, światło jest chronione przed kurzem i spadającą wodą
- Wytrzymały pleciony kabel micro-USB z metalowymi końcówkami
- Zawiera kabel USB



Opis	Ilość w op.	Min. zam.	Numer Artykułu	Kod EAN
Latarka czołowa BOLT 600 lumenów ładowana przez USB	1	1	4933479902	4058546376963

BOLT[™] 200

NOWOŚĆ

- Skorupa z Lexanu (poliwęglanu) - ultra odporna na uderzenia.
- System BOLT[™] – zapewnia kompatybilność akcesoriów oraz łatwy i intuicyjny system mocowania. Dostępna szeroka gama akcesoriów BOLT[™].
- Niezwykle wygodny i łatwy w regulacji system regulacji grzechotką.
- Pianka rozprowadza równomierny nacisk na całą głowę pod wpływem uderzeń, niezależnie od miejsca uderzenia.
- Wygodna pianka w wewnętrznej części z więźbą dohełmową zapewniająca zwiększony komfort.
- Opaska przeciwpotna - wymienna i nadająca się do prania
- Więżba dohełmowa - wymienna i nadająca się do prania.
- Wersja wentylowana dostarczana z zamontowanym paskiem podbródkowym zgodnym z EN 12492 (oznaczenie kolorem czerwonym).
- Wersja niewentylowana dostarczana z paskiem podbródkowym zgodnym z EN 397 (oznaczenie kolorem szarym).
- Certyfikowane zgodnie z normą EN 397:2012 do pracy w ekstremalnych temperaturach – 40°C, zapewniają ochronę przed odkształceniem bocznym i izolację elektryczną 440 V a.c. (tylko wersja niewentylowana).
- Zgodne z normami zharmonizowanymi EN 12492:2012 (wersja wentylowana) i EN12492: 2012 za wyjątkiem punktu 4.1.4 (wersja niewentylowana).
- Regulacja rozmiaru w zakresie od 52 cm do 68 cm.
- Dostępnych jest 8 kolorów z matowym wykończeniem: biały, żółty, pomarańczowy, czerwony, czarny, zielony, niebieski i żółty o podwyższonej widzialności.

Opis	Ilość w op.	Min. zam.	Numer Artykułu	Kod EAN
Hełm ochronny biały wentylowany BOLT [™] 200 - 1szt.	1	1	4932478141	4058546340742
Hełm ochronny żółty wentylowany BOLT [™] 200 - 1szt.	1	1	4932478918	4058546362003
Hełm ochronny czerwony wentylowany BOLT [™] 200 - 1szt.	1	1	4932478919	4058546362010
Hełm ochronny czarny wentylowany BOLT [™] 200 - 1szt.	1	1	4932478920	4058546362027
Hełm ochronny niebieski wentylowany BOLT [™] 200 - 1szt.	1	1	4932480651	4058546409364
Hełm ochronny zielony wentylowany BOLT [™] 200 - 1szt.	1	1	4932480652	4058546409371
Hełm ochronny pomarańczowy wentylowany BOLT [™] 200 - 1szt.	1	1	4932480653	4058546409388
Hełm ochronny seledynowy wentylowany BOLT [™] 200 - 1szt.	1	1	4932480654	4058546409395



Opis	Ilość w op.	Min. zam.	Numer Artykułu	Kod EAN
Hełm ochronny biały niewentylowany BOLT [™] 200 - 1szt.	1	1	4932479252	4058546370466
Hełm ochronny żółty niewentylowany BOLT [™] 200 - 1szt.	1	1	4932479253	4058546370473
Hełm ochronny czerwony niewentylowany BOLT [™] 200 - 1szt.	1	1	4932479254	4058546370480
Hełm ochronny czarny niewentylowany BOLT [™] 200 - 1szt.	1	1	4932479255	4058546370497
Hełm ochronny niebieski niewentylowany BOLT [™] 200 - 1szt.	1	1	4932480655	4058546409401
Hełm ochronny zielony niewentylowany BOLT [™] 200 - 1szt.	1	1	4932480656	4058546409418
Hełm ochronny pomarańczowy niewentylowany BOLT [™] 200 - 1szt.	1	1	4932480657	4058546409425
Hełm ochronny seledynowy niewentylowany BOLT [™] 200 - 1szt.	1	1	4932480658	4058546409432



Nauszniki przeciwhałasowe BOLT[™]

NOWOŚĆ

- Nauszniki przeciwhałasowe BOLT[™] LP SNR 30 dB
- Nauszniki przeciwhałasowe BOLT[™] HP SNR 33 dB
- System BOLT[™] - zapewnia kompatybilność akcesoriów i łatwy system montażu.
- Czasza tłumiąca może być obracana w zakresie 360 stopni i ustawiana przez użytkownika w celu zapewnienia maksymalnego komfortu i tłumienia hałasu.
- Wyjątkowo wygodna wkładka piankowa w poduszkach do nauszników, zapewniająca maksymalny komfort i ochronę.
- Kompatybilne z hełmami BOLT[™]100 i 200
- Certyfikowane zgodnie z normą EN 352-3.

Opis	Ilość w op.	Min. zam.	Numer Artykułu	Kod EAN
Nauszniki przeciwhałasowe BOLT [™] SNR 33 dB	1	1	4932478877	4058546361594
Nauszniki przeciwhałasowe BOLT [™] SNR 30 dB	1	1	4932478878	4058546361600



BOLT™ Uchwyt do lampy czołowej

NOWOŚĆ

- Uchwyt do lampy czołowej do hełmów BOLT™ pozwala na zamontowanie czołówki jednocześnie z okularami i wybranymi osłonami twarzy.
- Uchwyt można zamontować za równo z przodu jak i z tyłu hełmu BOLT™.
- Uchwyt pasuje również do większości lamp czołowych innych marek.
- Uchwyt do lamp czołowych jest częścią systemu BOLT™, który umożliwia mocowanie do hełmów ochronnych wielu akcesoriów jednocześnie.



Opis	Ilość w op.	Min. zam.	Numer Artykułu	Kod EAN
BOLT™ Uchwyt do lampy czołowej	1	1	4932493350	4058546482213

Osłona karku do hełmu BOLT™

NOWOŚĆ

- Współczynnik ochrony przed promieniowaniem UVF 50+ blokujący 97,5 - 98% promieniowania UV, idealne rozwiązanie dla osób pracujących na zewnątrz oraz wykonujących roboty drogowe.
- System BOLT™ - zapewnia kompatybilność akcesoriów i łatwy system montażu.
- Dedykowane otwory na nauszniki zapewniają pełną kompatybilność akcesoriów.
- Odprowadzanie wilgoci pozwala zachować chłód, ponieważ materiał nie przyjmuje potu i szybko schnie.
- Kompatybilna z hełmami BOLT™100 i 200
- Zgodna z normą EN 13758-2.



Opis	Ilość w op.	Min. zam.	Numer Artykułu	Kod EAN
Osłona karku do hełmu BOLT™	1	1	4932492101	4058546414689

Oslony twarzy do hełmów BOLT™

NOWOŚĆ

- Pełna osłona twarzy z panoramicznym polem widzenia.
- System BOLT™ – zapewnia kompatybilność akcesoriów oraz łatwy i intuicyjny system mocowania.
- Kompatybilny z lampą BOLT™: możliwość podniesienia okularów nawet z zamontowaną lampą.
- Niezwykle łatwy i intuicyjny montaż i demontaż.
- Soczewka wykonana z poliwęglanu.
- Soczewka z certyfikatem odporności na zarysowania K zgodnie z EN166.
- Soczewka z certyfikatem odporności na zaparowanie N zgodnie z EN166.
- Dostępne 2 odcienie soczewek: bezbarwne i szare.
- Wersja kompaktowa oferuje smukłą konstrukcję. Kompatybilna tylko z hełmem BOLT™ 200
- Wersję uniwersalną pasuje do hełmów BOLT™ 100 i BOLT™ 200 dzięki łatwemu systemowi przełączania.
- Osłona twarzy certyfikowana zgodnie z normą EN 166. Siatkowa osłona twarzy certyfikowana zgodnie z normą EN 1731.



Opis	Ilość w op.	Min. zam.	Numer Artykułu	Kod EAN
① Osłona twarzy przezroczysta BOLT™ 200 - 1 szt.	1	1	4932479943	4058546377373
② Osłona twarzy szara BOLT™ 200 - 1 szt.	1	1	4932479944	4058546377380
③ Osłona siatkowa do twarzy BOLT™ 200 - 1 szt.	1	1	4932479945	4058546377397
Uniwersalna osłona twarzy przezroczysta BOLT™ - 1 szt.	1	1	4932479938	4058546377328
Uniwersalna osłona twarzy szara BOLT™ - 1 szt.	1	1	4932479939	4058546377335
Uniwersalna osłona twarzy siatkowa BOLT™ - 1 szt.	1	1	4932479940	4058546377342
Zamienna soczewka przezroczysta do osłony twarzy do hełmów BOLT™ - 5 szt.	5	1	4932492327	4058546416942
Zamienna soczewka szara do osłony twarzy do hełmów BOLT™ - 5 szt.	5	1	4932492328	4058546416959
Zamienny uchwyt kompaktowy do osłony twarzy do hełmów BOLT™200 - 1 szt.	1	1	4932492329	4058546416966
Zamienna uniwersalna soczewka przezroczysta do osłony twarzy do hełmów BOLT™ - 5 szt.	5	1	4932492324	4058546416911
Zamienna uniwersalna soczewka szara do osłony twarzy do hełmów BOLT™ - 5 szt.	5	1	4932492325	4058546416928
Zamienny uchwyt do osłony twarzy do hełmów BOLT™ - 1 szt.	1	1	4932492326	4058546416935

Okulary do hełmów BOLT[™]

NOWOŚĆ

- Okulary z panoramicznym polem widzenia.
- System BOLT[™] – zapewnia kompatybilność akcesoriów oraz łatwy i intuicyjny system mocowania. Dostępna szeroka gama akcesoriów BOLT[™].
- Kompatybilny z lampą BOLT[™]: możliwość podniesienia okularów nawet z zamontowaną lampą.
- Niezwykle łatwy i intuicyjny montaż i demontaż.
- Soczewka wykonana z poliwęglanu.
- Soczewka z certyfikatem odporności na zarysowania K zgodnie z EN166.
- Soczewka z certyfikatem odporności na zaparowanie N zgodnie z EN166.
- Dostępne 2 odcienie soczewek: bezbarwne i przyciemniane, do zastosowań zewnętrznych.
- Wersja kompaktowa oferuje smukłą konstrukcję i jest kompatybilna tylko z systemem BOLT[™]200.
- Wersję uniwersalną pasuje do hełmów BOLT[™] 100 i BOLT[™] 200 dzięki łatwemu systemowi przełączania.
- Okulary są zgodne z normą europejską EN 166.



Opis	Ilość w op.	Min. zam.	Numer Artykułu	Kod EAN
① Okulary bezbarwne do hełmów BOLT [™] (kompaktowe)	1	1	4932479946	4058546377403
② Okulary przyciemniane do hełmów BOLT [™] (kompaktowe)	1	1	4932479947	4058546377410
Okulary przezroczyste do hełmów BOLT [™] (uniwersalne) - 1 szt.	1	1	4932479941	4058546377359
Okulary przyciemniane do hełmów BOLT [™] (uniwersalne) - 1 szt.	1	1	4932479942	4058546377366
Zamienna soczewka do okularów bezbarwnych do hełmów BOLT [™] - 5 szt.	5	1	4932492330	4058546416973
Zamienna soczewka do okularów przyciemnianych do hełmów BOLT [™] - 5 szt.	5	1	4932492331	4058546416980
Zamienny uchwyt do soczewki okularów ochronnych kompaktowych do hełmów BOLT [™]	1	1	4932492333	4058546417000
Zamienny uchwyt do soczewki okularów ochronnych do hełmów BOLT [™]	1	1	4932492332	4058546416997

Części zamienne do systemu BOLT[™] 200

NOWOŚĆ

- Wyściełana oddychająca więźba i opaska przeciwpotna dostępne jako części zamienne, które można łatwo wyjąć, wyprać w pralce (30°C) i wymienić.
- Dwa paski podbródkowe, które można łatwo wymienić i dostosować do warunków pracy. Pasek podbródkowy zgodny z normą EN397 do pracy na ziemi jest oznaczony kolorami czarnym i szarym. Pasek podbródkowy zgodny z normą EN12492 do pracy na wysokości jest oznaczony kolorami czarnym i czerwonym.

Opis	Ilość w op.	Min. zam.	Numer Artykułu	Kod EAN
Zamienna opaska przeciwpotna do hełmu BOLT [™] 200 - opakowanie 10 szt.	10	1	4932480659	4058546409449
Zamienna więźba dohełmowa BOLT [™] 200 - opakowanie 10 szt.	10	1	4932480660	4058546409456
4-punktowy pasek podbródkowy EN387 BOLT [™] - 1 szt.	1	1	4932480661	4058546409463
4-punktowy pasek podbródkowy EN12492 BOLT [™] 200 - 1 szt.	1	1	4932480662	4058546409470



Uchwyt na identyfikator BOLT[™]

NOWOŚĆ

- Uchwyt na identyfikator BOLT umożliwia codzienną identyfikację w miejscu pracy. Rozmiar wizytówki lub identyfikatora 85 mm x 54 mm.
- Kompatybilny z kaskami MILWAUKEE[®] BOLT[™] 100 i BOLT[™] 200 w przednim i tylnym gnieździe.
- Kompatybilny z przyłbicami BOLT[™], osłoną twarzy, nausznikami, osłoną przeciwśłoneczną.
- System BOLT[™] - zapewnia kompatybilność z akcesoriami dzięki łatwemu i intuicyjnemu systemowi mocowania.
- Wykonana z poliwęglanu zapewnia większą trwałość w warunkach roboczych.
- Stopień ochrony IP54 zapewnia ochronę przed deszczem i pyłem.



Opis	Ilość w op.	Min. zam.	Numer Artykułu	Kod EAN
Uchwyt na identyfikator BOLT [™] -1 szt.	1	1	4932493510	4058546483814

Okulary ochronne premium z uszczelką

SZKŁA ODPORNE NA ZADRAPANIA

KOMFORTOWE, ELASTYCZNE ZAUSZNIKI

WYGODNY NOSEK

NIEZAPAROWUJĄCE SZKŁA

ZDEJMOWANA USZCZELKA CHRONI PRZED ODPRYSKAMI I ODŁAMKAMI

DOSTĘPNE W WERSJI Z PRZYCIEMNIANymi SZKŁAMI DO PRACY NA DWORZE

DOSTARCZANE Z WORECZKIEM OCHRONNYM

	Kolor szkielec	Rodzaj opakowania	Ilość w op.	Min. zam.	Numer Artykułu	Kod EAN
①	Bezbarwne	Bliстер	1	1	4932471885	4058546297848
②	Polaryzacyjne	Bliстер	1	1	4932471886	4058546297855

Okulary ochronne premium



- Trwałe szkła odporne na zarysowania.
- Niezaparowujące szkła.
- Elastyczne zauszniki i miękkie noski nie uciskają głowy i nosa zapewniając dużą wygodę.
- 2 dostępne wersje szkielece: bezbarwne oraz przyciemniane umożliwiają pracę w pomieszczeniach oraz na zewnątrz.
- Zgodne z normami zharmonizowanymi EN166 i EN170/EN172.



	Kolor szkielec	Rodzaj opakowania	Ilość w op.	Min. zam.	Numer Artykułu	Kod EAN
①	Bezbarwne	Bliстер	1	1	4932471883	4058546297824
		Opakowanie (48 szt)	48	1	4932479027	4058546363178
②	Przyciemniane	Bliстер	1	1	4932471884	4058546297831
		Opakowanie (48 szt)	48	1	4932479028	4058546363185
③	Szary	Bliстер	1	1	4932478908	4058546361907
		Opakowanie (48 szt)	48	1	4932479029	4058546363192
④	Żółty	Bliстер	1	1	4932478928	4058546362102

Okulary ochronne

- Bardzo lekkie okulary dla wysokiego komfortu przez cały dzień pracy.
- W pełni regulowany nosek (z możliwością całkowitego zdjęcia) umożliwia dopasowanie do każdego kształtu twarzy.
- Elastyczne zauszniki nie uciskają głowy i zapewniają dużą wygodę.
- 2 dostępne wersje szkieł: bezbarwne oraz przyciemniane umożliwiając pracę w pomieszczeniach oraz na zewnątrz.



	Kolor szkieł	Rodzaj opakowania	Ilość w op.	Min. zam.	Numer Artykułu	Kod EAN
①	Bezbarwne	Woreczek foliowy	1	12	4932471881	4058546297800
②	Przyciemniane	Woreczek foliowy	1	12	4932471882	4058546297817

Okulary ochronne odporne na zarysowania



- Wyjątkowo lekkie - większy komfort podczas noszenia.
- Trwałe szkła odporne na zarysowania.
- Trwałe, niezaparowujące szkła.
- Wygodne, elastyczne zauszniki zapewniające większy komfort użytkowania.
- Dostępne 2 wersje szkieł: bezbarwne oraz przyciemniane - umożliwiają pracę w pomieszczeniach oraz na zewnątrz.

	Kolor szkieł	Rodzaj opakowania	Ilość w op.	Min. zam.	Numer Artykułu	Kod EAN
①	Bezbarwne	Woreczek foliowy	1	1	4932478763	4058546360450
		Opakowanie (144 szt)	144	1	4932479024	4058546363147
②	Przyciemniane	Woreczek foliowy	1	1	4932478764	4058546360467
		Opakowanie (144 szt)	144	1	4932479025	4058546363154
③	Szary	Woreczek foliowy	1	1	4932478907	4058546361891
		Opakowanie (144 szt)	144	1	4932479026	4058546363161
④	Żółty	Woreczek foliowy	1	1	4932478927	4058546362096



Okulary ochronne z soczewkami powiększającymi



- Polepszają widzenie chroniąc oczy przy pracy z bliska.
- 4 wartości powiększenia obrazu: +1 / +1,5 / +2 / +2,5
- Lekkie, gwarantują wygodę nawet przez długi czas.
- Odporne na zarysowania.
- Komfortowe gumowe zauszniki, wygodne nawet w przypadku długiego użytkowania.
- Zgodne z europejskimi normami zharmonizowanymi EN166 i EN170.



Opis	Ilość w op.	Min. zam.	Numer Artykułu	Kod EAN
Okulary ochronne z soczewkami powiększającymi (+1)	1	1	4932478909	4058546361914
Okulary ochronne z soczewkami powiększającymi (+1,5)	1	1	4932478910	4058546361921
Okulary ochronne z soczewkami powiększającymi (+2)	1	1	4932478911	4058546361938
Okulary ochronne z soczewkami powiększającymi (+2,5)	1	1	4932478912	4058546361945

Twardy futerał na okulary ochronne

- Twardy futerał chroniący okulary w miejscu pracy.
- Miękką wyściółka frotte wewnątrz, aby uniknąć zadrapań na soczewkach.
- Zawiera karabińczyk ułatwiający przenoszenie (można doczepić do spodni).
- Kompatybilne z okularami ochronnymi MILWAUKEE®: okulary ochronne odporne na zarysowania, okulary ochronne z soczewkami powiększającymi, okulary ochronne premium z uszczelką.



Opis	Ilość w op.	Min. zam.	Numer Artykułu	Kod EAN
Twardy futerał na okulary ochronne	1	1	4932492083	4058546414504

Półmaska FFP2

- Filtr FFP2 - skuteczność filtrowania na poziomie 94%.
- Zacisk nosowy umożliwiający optymalne dopasowanie.
- Wygodne regulowane paski - łatwe dopasowanie.
- W procesie certyfikacji półmaski zostały poddane dodatkowym badaniom laboratoryjnym przeprowadzonym przy pomocy pyłu dolomitowego (D).
- Do stosowania z okularami MILWAUKEE®.
- Półmaska filtrująca jednorazowego użytku (III kategoria) z filtrem FFP2 NR D certyfikowana zgodnie z normą EN149: 2001/A1:2009



Opis	Ilość w op.	Min. zam.	Numer Artykułu	Kod EAN
Półmaska FFP2 - 20 sztuk	20	1	4932479237	4058546370312

Półmaska FFP2 składana

- Filtr FFP2 - skuteczność filtrowania na poziomie 94%.
- Możliwość złożenia na płasko, co ułatwia przenoszenie na miejsce pracy.
- Zacisk nosowy umożliwiający optymalne dopasowanie.
- Wygodne regulowane paski - łatwe dopasowanie.
- Do stosowania z okularami MILWAUKEE®.
- Półmaska filtrująca jednorazowego użytku (III kategoria) z filtrem FFP2 NR D certyfikowana zgodnie z normą EN149: 2001/A1:2009



Opis	Ilość w op.	Min. zam.	Numer Artykułu	Kod EAN
Półmaska FFP2 składana - 20 sztuk	20	1	4932479238	4058546370329

Półmaska FFP3 z zaworem

- Klasa ochrony FFP3 - najwyższy stopień ochrony dróg oddechowych przed zanieczyszczeniami na poziomie 99% (w tym filtrowanie cząstek azbest i krzemionka).
- Zawór jednokierunkowy - zapobiega parowaniu i ułatwia oddychanie.
- Zawór wydechowy - łatwe oddychanie.
- Zacisk nosowy umożliwiający optymalne dopasowanie.
- Wygodne regulowane paski - łatwe dopasowanie.
- Szeroka opaska na głowę - łatwe zakładanie i zdejmowanie w przypadku stosowanie rękawiczek ochronnych.
- Wygodna, dopasowana uszczelka - chroni przed kurzem i zanieczyszczeniami.



Opis	Ilość w op.	Min. zam.	Numer Artykułu	Kod EAN
Półmaska FFP3 z zaworem - 10 szt.	10	1	4932471906	4058546298050

Półmaska FFP2 z zaworem - 10 szt.

- Filtr FFP2 - skuteczność filtrowania na poziomie 94%.
- Zawór jednokierunkowy - zapobiega parowaniu i ułatwia oddychanie.
- Zawór wydechowy - łatwe oddychanie.
- Zacisk nosowy umożliwiający optymalne dopasowanie.
- Wygodne regulowane paski - łatwe dopasowanie.
- W procesie certyfikacji półmaski zostały poddane dodatkowym badaniom laboratoryjnym przeprowadzonym przy pomocy pyłu dolomitowego (D).
- Do stosowania z okularami MILWAUKEE[®].
- Półmaska filtrująca jednorazowego użytku (III kategoria) z filtrem FFP2 NR D certyfikowana zgodnie z normą EN149: 2001/A1:2009



Opis	Ilość w op.	Min. zam.	Numer Artykułu	Kod EAN
Półmaska FFP2 z zaworem - 10 szt.	10	1	4932478548	4058546347413

Półmaska FFP2 z zaworem składana - 15 szt.

- Filtr FFP2 - skuteczność filtrowania na poziomie 94%.
- Możliwość złożenia na płasko, co ułatwia przenoszenie na miejsce pracy.
- Zawór jednokierunkowy - zapobiega parowaniu i ułatwia oddychanie.
- Zawór wydechowy - łatwe oddychanie.
- Zacisk nosowy umożliwiający optymalne dopasowanie.
- Wygodne regulowane paski - łatwe dopasowanie.
- W procesie certyfikacji półmaski zostały poddane dodatkowym badaniom laboratoryjnym przeprowadzonym przy pomocy pyłu dolomitowego (D).
- Do stosowania z okularami MILWAUKEE[®].
- Półmaska filtrująca jednorazowego użytku (III kategoria) z filtrem FFP2 NR D certyfikowana zgodnie z normą EN149: 2001/A1:2009



Opis	Ilość w op.	Min. zam.	Numer Artykułu	Kod EAN
Półmaska FFP2 z zaworem składana - 15 szt.	15	1	4932478801	4058546360832

Zatyczki do uszu z bluetooth ładowane przez USB

NOWOŚĆ

- Funkcja Jobsite Awareness zapewnia kontrolowaną świadomość sytuacyjną, jednocześnie zmniejszając intensywność głośniejszych dźwięków zewnętrznych.
- Bluetooth łączy urządzenia w odległości do 100 m i umożliwia słuchanie muzyki/podcastów/książek audio/mediów oraz odbieranie/rozmawianie/odrzucając połączeń telefonicznych.
- Środki ochrony słuchu zgodne z certyfikatem europejskim: EN 352-2:2020; EN 352-7:2020; EN 352-9:2020; oraz EN 352-10:2020)
- Pasywna ochrona słuchu dzięki silikonowym i piankowym końcówkom dousznym zaprojektowanym do użytku w pracy.
- Wymienne piankowe i silikonowe końcówki douszne oraz skrzydełka w zestawie
- Mały rozmiar, aby nie kolidować z żadnymi środkami ochrony indywidualnej, kapturami i czapkami
- Wystarczająco lekkie, aby zminimalizować zmęczenie w uszach i utrzymywać się równo w uchu
- Do 10 godzin pracy na jednym ładowaniu.



Opis	Ilość w op.	Min. zam.	Numer Artykułu	Kod EAN
Zatyczki do uszu z bluetooth ładowane przez USB	1	1	4933478750	4058546360320

Pianki z pamięcią kształtu

NOWOŚĆ

Opis	Ilość w op.	Min. zam.	Numer Artykułu	Kod EAN
5 par pianek z pamięcią kształtu L	1	1	4932493359	4058546482305
5 par pianek z pamięcią kształtu M	1	1	4932493360	4058546482312
5 par pianek z pamięcią kształtu S	1	1	4932493361	4058546482329



Podwójne pianki z pamięcią kształtu

NOWOŚĆ

Opis	Ilość w op.	Min. zam.	Numer Artykułu	Kod EAN
Silikonowa końcówka douszna S	1	1	4932493364	4058546482350
Silikonowa końcówka douszna M	1	1	4932493363	4058546482343
Silikonowa końcówka douszna L	1	1	4932493362	4058546482336



Wkładki piankowe

NOWOŚĆ

- Skuteczne wygłuszenie na poziomie 38 dB SNR.
- Wygodna pianka - komfort przez cały dzień.
- Szybkie odkształcenie zapewnia szybkie i bezpieczne uszczelnienie ucha.
- Pakowane pojedynczo (200 pak), opakowanie do wielokrotnego zamykania (10 par) dla higienicznej i łatwej dystrybucji.
- Zgodne z normą zharmonizowaną EN352-2 (SNR = 38 dB; H = 37; M = 36 dB; L = 32 dB).



Opis	Ilość w op.	Min. zam.	Numer Artykułu	Kod EAN
Wkładki piankowe - 10 par	1	1	4932480464	4058546407490
Wkładki piankowe - 200 par	200	1	4932480465	4058546407506

Wkładki przeciwhałasowe na pałąku

- Obrotowe ramiona umożliwiają ustawienie pałąka w 3 różnych pozycjach (na głowie, pod brodą, z tyłu głowy).
- Zapadki blokujące co 45 stopni, umożliwiające ustawienie wkładek pod żądanym kątem.
- Możliwość zmiany położenia pałąka bez wyjmowania zatyczek.
- Zatyczki dostępne w wersji silikonowej TPR i w wersji z pianki.
- Wytrzymały pałąk dla długiej żywotności produktu.
- Zgodne z normą zharmonizowaną EN352-2 (SNR = 32 dB wkładki silikonowe i 33 dB wkładki piankowe)



Opis	Ilość w op.	Min. zam.	Numer Artykułu	Kod EAN
① Wkładki przeciwhałasowe na pałąku	1	1	4932478135	4058546340681
② Wymienne zatyczki z pianki - 5 par	5	1	4932478550	4058546347437
③ Wymienne zatyczki TPR - 5 par	5	1	4932478549	4058546347420

Zatyczki do uszu wielokrotnego użytku

- 31 decybeli izolacji akustycznej.
- Sznurek umożliwia noszenie na szyi.
- Wykonane z wygodnego silikonu - komfort przez całą dzień.
- Konstrukcja zatyczek umożliwia szybkie wkładanie i wyjmowanie, zapewniając jednocześnie bezpieczne uszczelnienie.
- W zestawie pudełko umożliwiające higieniczne przechowywanie zatyczek.
- Zgodne z normą zharmonizowaną EN352-2 (SNR = 31 dB).



Opis	Ilość w op.	Min. zam.	Numer Artykułu	Kod EAN
Zatyczki do uszu wielokrotnego użytku	3	1	4932471904	4058546298036

Apteczka pierwszej pomocy PACKOUT™

- Łatwa w identyfikacji podczas nagłych wypadków dzięki czerwonemu kolorowi organizera PACKOUT™.
- Element systemu modułowego do przechowywania PACKOUT™.
- Wykonany z odpornych na uderzenia polimerów, aby zapewnić wytrzymałość w miejscu pracy.
- IP65 - zabezpieczenie przez deszczem i brudem i ochrona przed trudnymi warunkami atmosferycznymi.
- Wewnątrz znajduje się 5 niezależnych koszy, które można zamontować w dowolnym miejscu.
- Specjalna ukształtowana pokrywa, która zapobiega przemieszczaniu się zawartości koszy podczas transportu.
- Apteczka pierwszej pomocy z certyfikatem DIN 13157.



Opis	Ilość w op.	Min. zam.	Numer Artykułu	Kod EAN
Apteczka pierwszej pomocy PACKOUT™ DIN 13157	1	1	4932478879	4058546361617

Kamizelka o intensywnej widzialności PREMIUM - żółta

- 15 kieszeni - dużo miejsca na najpotrzebniejsze narzędzia ręczne i inne elementy.
- Przezroczysta kieszeń na identyfikator - szybka identyfikacja pracownika w miejscu pracy. Tylne kieszeń - idealna do schowania tabletu lub notatnika.
- Materiał siatkowy na plecach i bokach zwiększa komfort użytkownika zwłaszcza podczas pracy w zamkniętych pomieszczeniach np. halach lub w słoneczne dni latem.
- Możliwość szybkiej regulacji rozmiaru (od wewnętrznej strony kamizelki) o jeden rozmiar w górę lub w dół.
- Wyściełany kołnierzyk - większy komfort noszenia przez długi czas.
- Otwór do przymocowania uprząży - kamizelka idealna do przymocowania uprząży w celu zwiększenia bezpieczeństwa w miejscu pracy.



Opis	Kolor	Ilość w op.	Min. zam.	Numer Artykułu	Kod EAN
Kamizelka o intensywnej widzialności PREMIUM żółta - S/M	Żółty	1	1	4932471895	4058546297947
Kamizelka o intensywnej widzialności PREMIUM żółta - L/XL	Żółty	1	1	4932471896	4058546297954
Kamizelka o intensywnej widzialności PREMIUM żółta - 2XL/3XL	Żółty	1	1	4932471897	4058546297961

Kamizelka o intensywnej widzialności PREMIUM - pomarańczowa

Opis	Kolor	Ilość w op.	Min. zam.	Numer Artykułu	Kod EAN
Kamizelka o intensywnej widzialności PREMIUM pomarańczowa - S/M	Pomarańczowy	1	1	4932471898	4058546297978
Kamizelka o intensywnej widzialności PREMIUM pomarańczowa - L/XL	Pomarańczowy	1	1	4932471899	4058546297985
Kamizelka o intensywnej widzialności PREMIUM pomarańczowa - 2XL/3XL	Pomarańczowy	1	1	4932471900	4058546297992



Kamizelka o intensywnej widzialności

- 10 kieszeni - dużo miejsca na najpotrzebniejsze narzędzia ręczne i inne elementy.
- Przezroczysta kieszeń na identyfikator - szybka identyfikacja pracownika w miejscu pracy.
- Możliwość szybkiej regulacji rozmiaru (od wewnętrznej strony kamizelki) o jeden rozmiar w górę lub w dół.
- Otwór do przymocowania uprząży - kamizelka idealna do przymocowania uprząży w celu zwiększenia bezpieczeństwa w miejscu pracy.



Opis	Kolor	Ilość w op.	Min. zam.	Numer Artykułu	Kod EAN
Kamizelka o intensywnej widzialności żółta - S/M	Żółty	1	1	4932471889	4058546297886
Kamizelka o intensywnej widzialności żółta - L/XL	Żółty	1	1	4932471890	4058546297893
Kamizelka o intensywnej widzialności żółta - 2XL/3XL	Żółty	1	1	4932471891	4058546297909

Kamizelka o intensywnej widzialności - pomarańczowa

Opis	Kolor	Ilość w op.	Min. zam.	Numer Artykułu	Kod EAN
Kamizelka o intensywnej widzialności pomarańczowa - S/M	Pomarańczowy	1	1	4932471892	4058546297916
Kamizelka o intensywnej widzialności pomarańczowa - L/XL	Pomarańczowy	1	1	4932471893	4058546297923
Kamizelka o intensywnej widzialności pomarańczowa - 2XL/3XL	Pomarańczowy	1	1	4932471894	4058546297930





MILWAUKEE®

PRZEWODNIK PO RĘKAWICACH ODPORNYCH NA PRZECIĘCIA

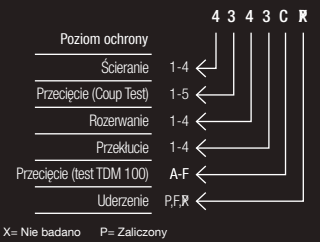

NITRYLOWE RĘKAWICE ODPORNE NA PRZECIĘCIA

RĘKAWY ODPORNE NA PRZECIĘCIA

RODZAJE RĘKAWIC



	POZIOM A	POZIOM B	POZIOM C	POZIOM D	POZIOM E	POZIOM F	POZIOM C	POZIOM E
CECHY								
CERTYFIKAT EN 388	4121A	4242B	4343C	4X43D	4X44E	4X43F	2342C	3X42E
OZNACZENIE KOLOREM								
UIGLENIE	13	15	15	13	13	18	15	13
POWŁOKA	Płaskowany nitril	Płaskowany nitril	Mikroplanka nitylowa	Płaskowany nitril	Płaskowany nitril	Płaskowany nitril	-	-
ŚRODOWISKO	Suche, wilgotne, zaolejone (MOŻLIWOŚĆ PRANIA)	Suche, wilgotne, zaolejone (MOŻLIWOŚĆ PRANIA)	Suche, wilgotne, zaolejone (MOŻLIWOŚĆ PRANIA)	Suche, wilgotne, zaolejone (MOŻLIWOŚĆ PRANIA)	Suche, wilgotne, zaolejone (MOŻLIWOŚĆ PRANIA)	Suche, wilgotne, zaolejone (MOŻLIWOŚĆ PRANIA)	-	-
ZASTOSOWANIA								
MECHANIKA SAMOCHODOWA	✓	✓	✓	-	-	-	✓	-
PRACE STOLARSKIE	✓	✓	-	-	-	-	✓	-
INŻYNIERIA LĄDOWA	✓	✓	✓	✓	✓	-	✓	✓
PRACE BUDOWLANE	✓	✓	✓	✓	✓	-	✓	✓
ROZBIÓRKA	-	-	✓	✓	✓	-	✓	✓
PRACA Z G-K	-	✓	✓	✓	-	-	✓	✓
UTRZYMANIE KRAJOBRAZU	✓	✓	-	-	-	-	✓	-
MRO	-	-	-	-	-	-	-	-
PRODUKCJA	✓	✓	✓	✓	✓	✓	✓	✓
MONTAŻ	✓	✓	-	-	-	-	✓	-
PRACA Z METALEM	-	-	✓	✓	✓	✓	✓	✓
HVAC	-	-	✓	✓	✓	✓	-	✓
HYDRAULIKA	✓	✓	✓	-	-	-	-	-
ENERGETYKA	✓	✓	✓	-	-	-	✓	-
PRACA Z OLEJEM I GAZEM	✓	✓	✓	✓	✓	✓	-	-

FEATURES KEY



EN388:2016



WYGODA



ZRĘCZNOŚĆ



SMARTWIPE™



ODPORNOŚĆ NA PRZECIĘCIA A



ODPORNOŚĆ NA PRZECIĘCIA B



ODPORNOŚĆ NA PRZECIĘCIA C



ODPORNOŚĆ NA PRZECIĘCIA D



ODPORNOŚĆ NA PRZECIĘCIA E



ODPORNOŚĆ NA PRZECIĘCIA F



PODWYŻSZONA WIDZIALNOŚĆ



ODDYCHAJĄCY MATERIAŁ



ODPORNOŚĆ NA PRZEKŁUCIA I PEWNY CHWYT



ZIMOWE



SKÓRA



ODPORNOŚĆ NA UDERZENIA



WZMOCNIONA CZĘŚĆ CHWYTNĄ



WYTRZYMAŁOŚĆ



WZMOCNIENIA W TECHNOLOGII ARMORTEX®



WZMOCNIONE

RĘKAWICE ODPORNE NA PRZECIĘCIA O PODWYŻSZONEJ WIDZIALNOŚCI Z PU

RĘKAWICE O PODWYŻSZONEJ MANIPULACYJNOŚCI



POZIOM A	POZIOM B	POZIOM C	POZIOM D	POZIOM E	POZIOM B	POZIOM C	POZIOM D
3121A	3242B	4X42C	4X43D	4X43E	4242B	4342C	4X42D
15	15	15	13	13	18	18	18
Poliuretan (PU)	Poliuretan (PU)	Poliuretan (PU)	Poliuretan (PU)	Poliuretan (PU)	Poliuretan (PU)	Poliuretan (PU)	Poliuretan (PU)
Suche (MOŻLIWOŚĆ PRANIA)	Suche (MOŻLIWOŚĆ PRANIA)	Suche (MOŻLIWOŚĆ PRANIA)	Suche (MOŻLIWOŚĆ PRANIA)	Suche (MOŻLIWOŚĆ PRANIA)	Suche (MOŻLIWOŚĆ PRANIA)	Suche (MOŻLIWOŚĆ PRANIA)	Suche (MOŻLIWOŚĆ PRANIA)
✓	✓	✓	✓	✓	✓	✓	✓
✓	✓	-	-	-	✓	✓	-
✓	✓	✓	✓	✓	✓	✓	✓
✓	✓	✓	✓	✓	✓	✓	✓
-	-	-	-	-	-	-	-
-	✓	✓	✓	-	✓	✓	✓
-	-	-	-	-	-	-	-
-	-	-	-	-	-	-	-
✓	✓	✓	✓	✓	✓	✓	✓
✓	✓	-	-	-	✓	✓	✓
-	-	✓	✓	✓	-	✓	✓
-	-	✓	✓	✓	-	✓	✓
-	-	-	-	-	-	-	-
-	-	-	-	-	-	-	-
✓	✓	✓	-	-	✓	✓	✓
-	-	-	-	-	-	-	-



MILWAUKEE®

PRZEWODNIK PO RĘKAWICACH ODPORNYCH NA PRZECIĘCIA

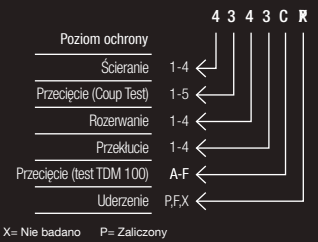

RĘKAWICE ODPORNE NA PRZECIĘCIA, ZIMOWE

RĘKAWICE SKÓRZANE

GLOVE TYPES



	POZIOM A	POZIOM B	POZIOM C	POZIOM D	POZIOM E	SKÓRZANE (HYBRYDOWE)	SKÓRZANE
CECHY							
CERTYFIKAT EN 388	EN388: 1141A EN511: 01X	EN388: 2242B EN511: X1X	EN388: 2442C EN511: 02X	EN388: 0X43D EN511: X1X	EN 388: 3X43E EN 511: X1X	2122X	2122X
OZNACZENIE KOLOREM						-	-
UIGLENIE	15,10	15,10	15,7	15,10	13,10	-	-
POWŁOKA	Lateks	Lateks	Lateks	Lateks	Lateks	-	-
ŚRODOWISKO	Zimne, wilgotne, suche (MOŻLIWOŚĆ PRANIA)	Zimne, wilgotne, suche (MOŻLIWOŚĆ PRANIA)	Zimne, wilgotne, suche (MOŻLIWOŚĆ PRANIA)	Zimne, wilgotne, suche (MOŻLIWOŚĆ PRANIA)	Zimne, wilgotne, suche (MOŻLIWOŚĆ PRANIA)	NIE NADAJĄ SIĘ DO PRANIA	NIE NADAJĄ SIĘ DO PRANIA
ZASTOSOWANIA							
MECHANIKA SAMOCHODOWA	✓	-	-	-	-	-	-
PRACE STOLARSKIE	✓	✓	-	-	-	✓	✓
INŻYNIERIA LĄDOWA	-	-	-	-	-	-	-
PRACE BUDOWLANE	✓	✓	✓	✓	✓	✓	✓
ROZBIÓRKA	-	-	✓	✓	✓	-	-
PRACA Z G-K	-	✓	✓	✓	-	-	-
UTRZYMANIE KRAJOBRAZU	✓	✓	-	-	-	✓	✓
MRO	-	-	-	-	-	-	-
PRODUKCJA	✓	✓	-	-	-	-	-
MONTAŻ	-	-	-	-	-	-	-
PRACA Z METALEM	-	-	-	✓	✓	-	-
HVAC	-	-	✓	✓	✓	-	-
HYDRAULIKA	✓	✓	-	-	-	-	-
ENERGETYKA	✓	✓	-	-	-	✓	✓
PRACA Z OLEJEM I GAZEM	✓	✓	✓	✓	✓	-	-

FEATURES KEY



EN388:2016



WYGODA



ZRĘCZNOŚĆ



SMARTSWIPE™



ODPORNOŚĆ NA PRZECIĘCIA A



ODPORNOŚĆ NA PRZECIĘCIA B



ODPORNOŚĆ NA PRZECIĘCIA C



ODPORNOŚĆ NA PRZECIĘCIA D



ODPORNOŚĆ NA PRZECIĘCIA E



ODPORNOŚĆ NA PRZECIĘCIA F



PODWYŻSZONA WIDZIALNOŚĆ



ODDYCHAJĄCY MATERIAŁ



ODPORNOŚĆ NA PRZECIĘCIA I PEWNY CHWYT



ZIMOWE



SKÓRA



ODPORNOŚĆ NA UDERZENIA



WZMOCNIONA CZĘŚĆ CHWYTNA



WYTRZYMAŁOŚĆ



WZMOCNIENIA W TECHNOLOGII ARMORTEX®



WZMOCNIONE

RĘKAWICE OCHRONNE

RĘKAWICE ODPORNE NA UDERZENIA



FREE FLEX	BEZ PALCÓW	OCHRONNE NA RZEP	ZIMOWE NA RZEP	POZIOM C	POZIOM E	IMPACT DEMOLITION
2121X	2121X	2121X	EN 388: 2122A EN 511: 14X	4343CP	4X44EP	2121XP
-	-	-	-	-	-	-
-	-	-	-	18	13	-
-	-	-	-	Nitrile	Nitrile	-
Suche (MOŻLIWOŚĆ PRANIA)	Suche (MOŻLIWOŚĆ PRANIA)	Wilgotne, suche (MOŻLIWOŚĆ PRANIA)	Zimne, wilgotne, suche (MOŻLIWOŚĆ PRANIA)	Suche, wilgotne, zależne (MOŻLIWOŚĆ PRANIA)	Suche, wilgotne, zależne (MOŻLIWOŚĆ PRANIA)	Suche (MOŻLIWOŚĆ PRANIA)
✓	-	-	-	✓	-	-
✓	✓	✓	✓	-	-	-
-	-	-	-	-	-	-
✓	✓	✓	✓	✓	✓	✓
-	-	✓	✓	✓	✓	✓
-	-	-	-	✓	-	-
-	-	-	-	-	-	-
-	-	-	-	✓	-	-
-	-	-	-	-	✓	-
✓	✓	✓	✓	✓	✓	-
✓	✓	✓	✓	-	-	-
-	-	✓	✓	✓	✓	✓

Rękawice odporne na przecięcia

Opis	Kod kolorystyczny	Rozmiar	Ilość w op.	Min. zam.	Numer Artykułu	Kod EAN
① Rękawice odporne na przecięcia - poziom ochrony A	Biały	7 / S	1	1	4932479712	4058546375065
		7 / S	12	1	4932479713	4058546375072
		7 / S	144	1	4932479714	4058546375089
		8 / M	1	1	4932471416	4058546290443
		8 / M	12	1	4932471614	4058546295134
		8 / M	144	1	4932479008	4058546362980
		9 / L	1	1	4932471417	4058546290450
		9 / L	12	1	4932471615	4058546295141
		9 / L	144	1	4932479009	4058546362997
		10 / XL	1	1	4932471418	4058546290467
		10 / XL	12	1	4932471616	4058546295158
10 / XL	144	1	4932479010	4058546363000		
11 / XXL	1	1	4932471419	4058546290474		
11 / XXL	12	1	4932471617	4058546295165		
11 / XXL	144	1	4932479011	4058546363017		
② Rękawice odporne na przecięcia - poziom ochrony B	Niebieski	7 / S	1	1	4932479906	4058546377007
		8 / M	1	1	4932479907	4058546377014
		9 / L	1	1	4932479908	4058546377021
		10 / XL	1	1	4932479909	4058546377038
		11 / XXL	1	1	4932479910	4058546377045
③ Rękawice odporne na przecięcia - poziom ochrony C	Czarny	7 / S	1	1	4932479715	4058546375096
		7 / S	12	1	4932479716	4058546375102
		7 / S	144	1	4932479717	4058546375119
		8 / M	1	1	4932471420	4058546290481
		8 / M	12	1	4932471618	4058546295172
		8 / M	144	1	4932479012	4058546363024
		9 / L	1	1	4932471421	4058546290498
		9 / L	12	1	4932471619	4058546295189
		9 / L	144	1	4932479013	4058546363031
		10 / XL	1	1	4932471422	4058546290504
		10 / XL	12	1	4932471620	4058546295196
10 / XL	144	1	4932479014	4058546363048		
11 / XXL	1	1	4932471423	4058546290511		
11 / XXL	12	1	4932471621	4058546295202		
11 / XXL	144	1	4932479015	4058546363055		
④ Rękawice odporne na przecięcia - poziom ochrony D	Szary	7 / S	1	1	4932479911	4058546377052
		8 / M	1	1	4932479912	4058546377069
		9 / L	1	1	4932479913	4058546377076
		10 / XL	1	1	4932479914	4058546377083
		11 / XXL	1	1	4932479915	4058546377090
⑤ Rękawice odporne na przecięcia - poziom ochrony E	Czerwony	7 / S	1	1	4932479718	4058546375126
		7 / S	12	1	4932479719	4058546375133
		7 / S	144	1	4932479720	4058546375140
		8 / M	1	1	4932471424	4058546290528
		8 / M	12	1	4932471622	4058546295219
		8 / M	144	1	4932479016	4058546363062
		9 / L	1	1	4932471425	4058546290535
		9 / L	12	1	4932471623	4058546295226
		9 / L	144	1	4932479017	4058546363079
		10 / XL	1	1	4932471426	4058546290542
		10 / XL	12	1	4932471624	4058546295233
		10 / XL	144	1	4932479018	4058546363086
		11 / XXL	1	1	4932471427	4058546290559
		11 / XXL	12	1	4932471625	4058546295240
11 / XXL	144	1	4932479019	4058546363093		



Opis	Kod kolorystyczny	Rozmiar	Ilość w op.	Min. zam.	Numer Artykułu	Kod EAN
⑥ Rękawice odporne na przecięcia - poziom ochrony F	Fioletowy	7 / S	1	1	4932492040	4058546413521
		7 / S	12	1	4932492045	4058546413576
		8 / M	1	1	4932492041	4058546413538
		8 / M	12	1	4932492046	4058546413583
		9 / L	1	1	4932492042	4058546413545
		9 / L	12	1	4932492047	4058546413590
		10 / XL	1	1	4932492043	4058546413552
		10 / XL	12	1	4932492048	4058546413606
		11 / XXL	1	1	4932492044	4058546413569
		11 / XXL	12	1	4932492049	4058546413613
⑦ Rękawice do zastosowań ogólnych	Biały	7 / S	12	1	4932493238	4058546481094
		8 / M	12	1	4932493239	4058546481100
		9 / L	12	1	4932493240	4058546481117
		10 / XL	12	1	4932493241	4058546481124
		11 / XXL	12	1	4932493242	4058546481131
⑧ Rękawice ochronne w pełni powlekane nityrem - poziom ochrony A	Biały	7 / S	1	1	4932493218	4058546480899
		7 / S	12	1	4932493223	4058546480943
		8 / M	1	1	4932493219	4058546480905
		8 / M	12	1	4932493224	4058546480950
		9 / L	1	1	4932493220	4058546480912
		9 / L	12	1	4932493225	4058546480967
		10 / XL	1	1	4932493221	4058546480929
		10 / XL	12	1	4932493226	4058546480974
11 / XXL	1	1	4932493222	4058546480936		
11 / XXL	12	1	4932493227	4058546480981		



Rękawy odporne na przecięcia - poziom C

- Elastyczny (4-way) materiał nylonowy doskonale dopasowuje się do kształtu przedramienia.
- Materiał szyty w kształcie stożka, szerszy na bicepsie i ciaśniejszy na nadgarstku, dopasowuje się do naturalnego kształtu przedramienia.
- Elastyczna taśma wykończona elementem zapobiegającym zsuwaniu się na mankietach w części na bicepsach i na mankiecie nadgarstka utrzymuje zarękawki na miejscu, dzięki czemu nie zsuwają się ani nie zwisają.
- Oddychający i lekki materiał zapewnia dobrą sprawność i nie utrudnia poruszania rękoma.
- Pętla na kciuk zapobiega miejscowemu uciskowi podczas używania razem z rękawicami.
- Zgodność z europejskimi normami bezpieczeństwa w zakresie odporności na przecięcia EN ISO 21420, EN388:2016 (2342C), UKCA.



Opis	Cut level	Kod kolorystyczny	Ilość w op.	Min. zam.	Numer Artykułu	Kod EAN
Rękawy odporne na przecięcia – poziom C - 40 cm - 1 szt.	C	Czarny	1	1	4932478584	4058546347772
Rękawy odporne na przecięcia – poziom C – 45 cm – 1 szt.	C	Czarny	1	1	4932478585	4058546347789

Rękawy odporne na przecięcia - poziom E

- Elastyczny (4-way) materiał nylonowy doskonale dopasowuje się do kształtu przedramienia.
- Materiał szyty w kształcie stożka, szerszy na bicepsie i ciaśniejszy na nadgarstku, dopasowuje się do naturalnego kształtu przedramienia.
- Elastyczna taśma wykończona elementem zapobiegającym zsuwaniu się na mankietach w części na bicepsach i na mankiecie nadgarstka utrzymuje zarękawki na miejscu, dzięki czemu nie zsuwają się ani nie zwisają.
- Oddychający i lekki materiał zapewnia dobrą sprawność i nie utrudnia poruszania rękoma.
- Pętla na kciuk zapobiega miejscowemu uciskowi podczas używania razem z rękawicami.
- Zgodność z europejskimi normami bezpieczeństwa w zakresie odporności na przecięcia EN ISO 21420, EN388:2016 (3X42E), UKCA.



Opis	Cut level	Kod kolorystyczny	Ilość w op.	Min. zam.	Numer Artykułu	Kod EAN
Rękawy odporne na przecięcia – poziom E – 40 cm – 1 szt.	E	Czerwony	1	1	4932479936	4058546377304
Rękawy odporne na przecięcia – poziom E – 45 cm – 1 szt.	E	Czerwony	1	1	4932479937	4058546377311

Rękawice odporne na przecięcia - wersja zimowa

Opis	Kod kolorystyczny	Rozmiar	Ilość w op.	Min. zam.	Numer Artykułu	Kod EAN		
① Rękawice odporne na przecięcia - wersja zimowa - poziom ochrony A	Biały	7 / S	1	1	4932479704	4058546374983		
		7 / S	12	1	4932479705	4058546374990		
		7 / S	72	1	4932479706	4058546375003		
		8 / M	1	1	4932471343	4058546289713		
		8 / M	12	1	4932471606	4058546295059		
		8 / M	72	1	4932479000	4058546362904		
		9 / L	1	1	4932471344	4058546289720		
		9 / L	12	1	4932471607	4058546295066		
		9 / L	72	1	4932479001	4058546362911		
		10 / XL	1	1	4932471345	4058546289737		
		10 / XL	12	1	4932471608	4058546295073		
		10 / XL	72	1	4932479002	4058546362928		
		② Rękawice odporne na przecięcia - wersja zimowa - poziom ochrony B	Niebieski	7 / S	1	1	4932480601	4058546408862
7 / S	12			1	4932480606	4058546408916		
8 / M	1			1	4932480602	4058546408879		
8 / M	12			1	4932480607	4058546408923		
9 / L	1			1	4932480603	4058546408886		
9 / L	12			1	4932480608	4058546408930		
10 / XL	1			1	4932480604	4058546408893		
10 / XL	12			1	4932480609	4058546408947		
11 / XXL	1			1	4932480605	4058546408909		
11 / XXL	12			1	4932480610	4058546408954		
③ Rękawice odporne na przecięcia - wersja zimowa - poziom ochrony C	Czarny			7 / S	1	1	4932479707	4058546375010
				7 / S	12	1	4932479708	4058546375027
				7 / S	72	1	4932479709	4058546375034
		8 / M	1	1	4932471347	4058546289751		
		8 / M	12	1	4932471610	4058546295097		
		8 / M	72	1	4932479004	4058546362942		
		9 / L	1	1	4932471348	4058546289768		
		9 / L	12	1	4932471611	4058546295103		
		9 / L	72	1	4932479005	4058546362959		
		10 / XL	1	1	4932471349	4058546289775		
		10 / XL	12	1	4932471612	4058546295110		
		10 / XL	72	1	4932479006	4058546362966		
		④ Rękawice odporne na przecięcia - wersja zimowa - poziom ochrony D	Szary	11 / XXL	1	1	4932471350	4058546289782
11 / XXL	12			1	4932471613	4058546295127		
11 / XXL	72			1	4932479007	4058546362973		
7 / S	1			1	4932480611	4058546408961		
7 / S	12			1	4932480616	4058546409012		
8 / M	1			1	4932480612	4058546408978		
8 / M	12			1	4932480617	4058546409029		
9 / L	1			1	4932480613	4058546408985		
9 / L	12			1	4932480618	4058546409036		
10 / XL	1			1	4932480614	4058546408992		
10 / XL	12			1	4932480619	4058546409043		
11 / XXL	1			1	4932480615	4058546409005		
11 / XXL	12			1	4932480620	4058546409050		
⑤ Rękawice odporne na przecięcia - wersja zimowa - poziom ochrony E	Czerwony	7 / S	1	1	4932479710	4058546375041		
		7 / S	12	1	4932479711	4058546375058		
		8 / M	1	1	4932479558	4058546373528		
		8 / M	12	1	4932479562	4058546373566		
		9 / L	1	1	4932479559	4058546373535		
		9 / L	12	1	4932479563	4058546373573		
		10 / XL	1	1	4932479560	4058546373542		
		10 / XL	12	1	4932479564	4058546373580		
		11 / XXL	1	1	4932479561	4058546373559		
		11 / XXL	12	1	4932479565	4058546373597		

①



②



③



④



⑤



Rękawice odporne na przecięcia o podwyższonej widzialności

Opis	Kod kolorystyczny	Rozmiar	Ilość w op.	Min. zam.	Numer Artykułu	Kod EAN
① Rękawice odporne na przecięcia o podwyższonej widzialności - poziom A	Biały	7 / S	1	1	4932479916	4058546377106
		8 / M	1	1	4932479917	4058546377113
		9 / L	1	1	4932479918	4058546377120
		10 / XL	1	1	4932479919	4058546377137
		11 / XXL	1	1	4932479920	4058546377144
② Rękawice odporne na przecięcia o podwyższonej widzialności - poziom B	Niebieski	7 / S	1	1	4932479921	4058546377151
		8 / M	1	1	4932479922	4058546377168
		9 / L	1	1	4932479923	4058546377175
		10 / XL	1	1	4932479924	4058546377182
		11 / XXL	1	1	4932479925	4058546377199
③ Rękawice odporne na przecięcia o podwyższonej widzialności - poziom C	Czarny	7 / S	1	1	4932479721	4058546375157
		7 / S	144	1	4932479722	4058546375164
		8 / M	1	1	4932478131	4058546340643
		8 / M	144	1	4932479020	4058546363109
		9 / L	1	1	4932478132	4058546340650
		9 / L	144	1	4932479021	4058546363116
		10 / XL	1	1	4932478133	4058546340667
		10 / XL	144	1	4932479022	4058546363123
		11 / XXL	1	1	4932478134	4058546340674
④ Rękawice odporne na przecięcia o podwyższonej widzialności - poziom D	Szary	7 / S	1	1	4932479926	4058546377205
		8 / M	1	1	4932479927	4058546377212
		9 / L	1	1	4932479928	4058546377229
		10 / XL	1	1	4932479929	4058546377236
		11 / XXL	1	1	4932479930	4058546377243
⑤ Rękawice odporne na przecięcia o podwyższonej widzialności - poziom E	Czerwony	7 / S	1	1	4932479931	4058546377250
		8 / M	1	1	4932479932	4058546377267
		9 / L	1	1	4932479933	4058546377274
		10 / XL	1	1	4932479934	4058546377281
		11 / XXL	1	1	4932479935	4058546377298

①



②



③



④



⑤



Rękawice odporne na przecięcia o wysokim poziomie manipulacyjności
NOWOŚĆ

Opis	Kod kolorystyczny	Rozmiar	Ilość w op.	Min. zam.	Numer Artykułu	Kod EAN
Rękawice odporne na przecięcia o wysokim poziomie manipulacyjności - poziom B	Niebieski	7 / S	1	1	4932480491	4058546407766
		7 / S	12	1	4932480506	4058546407919
		8 / M	1	1	4932480492	4058546407773
		8 / M	12	1	4932480507	4058546407926
		9 / L	1	1	4932480493	4058546407780
		9 / L	12	1	4932480508	4058546407933
		10 / XL	1	1	4932480494	4058546407797
		10 / XL	12	1	4932480509	4058546407940
		11 / XXL	1	1	4932480495	4058546407803
		11 / XXL	12	1	4932480510	4058546407957
Rękawice odporne na przecięcia o wysokim poziomie manipulacyjności - poziom C	Czarny	7 / S	1	1	4932480496	4058546407810
		7 / S	12	1	4932480511	4058546407964
		8 / M	1	1	4932480497	4058546407827
		8 / M	12	1	4932480512	4058546407971
		9 / L	1	1	4932480498	4058546407834
		9 / L	12	1	4932480513	4058546407988
		10 / XL	1	1	4932480499	4058546407841
		10 / XL	12	1	4932480514	4058546407995
		11 / XXL	1	1	4932480500	4058546407858
		11 / XXL	12	1	4932480515	4058546408008
Rękawice odporne na przecięcia o wysokim poziomie manipulacyjności - poziom D	Szary	7 / S	1	1	4932480501	4058546407865
		7 / S	12	1	4932480516	4058546408015
		8 / M	1	1	4932480502	4058546407872
		8 / M	12	1	4932480517	4058546408022
		9 / L	1	1	4932480503	4058546407889
		9 / L	12	1	4932480518	4058546408039
		10 / XL	1	1	4932480504	4058546407896
		10 / XL	12	1	4932480519	4058546408046
		11 / XXL	1	1	4932480505	4058546407902
		11 / XXL	12	1	4932480520	4058546408053

Rękawice chemoodporne, pewny chwyt
NOWOŚĆ

- Ochrona przed niebezpiecznymi substancjami chemicznymi, takimi jak środki czyszczące, oleje, benzyna, rozcieńczalniki, rozpuszczalniki, mokry beton
- Długość 350 mm z mankietem chroniącym przedramię
- Powłoka nitylowa na całej powierzchni rękawicy i pokrycie części chwytnej chropowatą warstwą nitylu o piaskowej strukturze zapewniają lepszą przyczepność na mokrych i zaolejonych powierzchniach
- Idealnie sprawdzają się podczas wykonywania prac związanych z obróbką mokrego betonu, w sektorze motoryzacyjnym i transporcie, w branży hydraulicznej, przy czyszczeniu kanalizacji, zarządzaniu obiektami, HVAC
- Miękka wkładka wewnętrzna i bezlateksowa kompozycja zapewniają komfort przez długi czas użytkowania.
- Zgodność z normą EN ISO 374-1:2016/ Typ A JKLMNO, EN ISO 374-5, EN388 (4121X), EN407 (X1XXXX), UKCA



Opis	Ilość w op.	Min. zam.	Numer Artykułu	Kod EAN
Rękawice chemoodporne, pewny chwyt - 7/S- 1 para	1	1	4932493228	4058546480998
Rękawice chemoodporne, pewny chwyt - 8/M- 1 para	1	1	4932493229	4058546481001
Rękawice chemoodporne, pewny chwyt - 9/L- 1 para	1	1	4932493230	4058546481018
Rękawice chemoodporne, pewny chwyt - 10/XL- 1 para	1	1	4932493231	4058546481025
Rękawice chemoodporne, pewny chwyt - 11/XXL- 1 para	1	1	4932493232	4058546481032

Rękawice jednorazowe nitylowe

NOWOŚĆ

- Rękawice wykonane z materiału nitylowego o grubości 0,2 mm są bardziej odporne na rozdarcia i przebicia
- Diamentowy wzór na części chwytnej dłoni poprawia chwyt metalowych narzędzi i części
- Ochrona chemiczna przed olejami, benzyną, rozcieńczalnikami i rozpuszczalnikami powszechnie stosowanymi w warsztatach samochodowych.
- Grubość rękawic pozwala użytkownikom czuć powierzchnię roboczą i obsługiwać bardzo małe części
- Technologia SMARTSWIPE™: możliwość korzystania z ekranów dotykowych bez zdejmowania rękawic.
- Zgodność z Rozporządzeniem (UE) 2016/425 oraz europejskimi normami zharmonizowanymi w zakresie ochrony przed zagrożeniami mechanicznymi EN ISO 21420 i EN388:2016 (4121A).



Opis	Ilość w op.	Min. zam.	Numer Artykułu	Kod EAN
Rękawice jednorazowe nitylowe - 7/S - 50 szt.	50	1	4932493233	4058546481049
Rękawice jednorazowe nitylowe - 8/M - 50 szt.	50	1	4932493234	4058546481056
Rękawice jednorazowe nitylowe - 9/L - 50 szt.	50	1	4932493235	4058546481063
Rękawice jednorazowe nitylowe - 10/XL - 50 szt.	50	1	4932493236	4058546481070
Rękawice jednorazowe nitylowe - 11/XXL - 50 szt.	50	1	4932493237	4058546481087

Rękawice skórzane (hybrydowe)

- Technologia SMARTSWIPE™ - możliwość korzystania z ekranów dotykowych bez zdejmowania rękawic.
- Naturalna skóra w części chwytnej zapewnia wysoką trwałość i ochronę dłoni.
- Skóra syntetyczna na wierzchniej części rękawicy zapewnia większą elastyczność i odprowadzanie wilgoci w czasie pracy.
- Wzmocniona część chwytana zwiększa komfort i amortyzuje nacisk w śródręczu podczas przenoszenia ciężkich przedmiotów.



Opis	Ilość w op.	Min. zam.	Numer Artykułu	Kod EAN
Rękawice skórzane (hybrydowe) - S/7	1	1	4932479726	4058546375201
Rękawice skórzane (hybrydowe) - M/8	1	1	4932471912	4058546298111
Rękawice skórzane (hybrydowe) - L/9	1	1	4932471913	4058546298128
Rękawice skórzane (hybrydowe) - XL/10	1	1	4932471914	4058546298135
Rękawice skórzane (hybrydowe) - XXL/11	1	1	4932471915	4058546298142



Rękawice skórzane

- Rękawice wykonane z licowej skóry koziej zapewniają wytrzymałość i zwiększoną ochronę dłoni.
- Zwiększona trwałość materiału na wewnętrznej części dłoni - większy komfort i ochrona podczas przenoszenia ciężkich przedmiotów.
- Dzięki doszytemu kciukowi rękawice charakteryzują się wysokim komfortem noszenia, również przy wydłużonym czasie użytkowania.
- Technologia SMARTSWIPE™ - możliwość korzystania z ekranów dotykowych bez zdejmowania rękawic.
- Zgodność z Rozporządzeniem (UE) 2016/425 oraz europejskimi normami zharmonizowanymi w zakresie ochrony przed zagrożeniami mechanicznymi EN ISO 21420 i EN388:2016 (2122X)



Opis	Ilość w op.	Min. zam.	Numer Artykułu	Kod EAN
Rękawice skórzane - rozmiar S/7	1	1	4932479727	4058546375218
Rękawice skórzane - rozmiar M/8	1	1	4932478123	4058546340568
Rękawice skórzane - rozmiar L/9	1	1	4932478124	4058546340575
Rękawice skórzane - rozmiar XL/10	1	1	4932478125	4058546340582
Rękawice skórzane - rozmiar XXL/11	1	1	4932478126	4058546340599



Rękawice zimowe zapinane na rzep

- Podwójna akrylowa wyściółka zapewniają ciepło dłoni podczas pracy w niskich temperaturach.
- Wodoodporna i wiatroodporna warstwa na dłoni zapewnia doskonałą ochronę w ekstremalnych

Opis	Ilość w op.	Min. zam.	Numer Artykułu	Kod EAN
Rękawice zimowe zapinane na rzep - S/7	1	1	4932479731	4058546375256
Rękawice zimowe zapinane na rzep - M/8	1	1	4932479566	4058546373603
Rękawice zimowe zapinane na rzep - L/9	1	1	4932479567	4058546373610
Rękawice zimowe zapinane na rzep - XL/10	1	1	4932479568	4058546373627
Rękawice zimowe zapinane na rzep - XXL/11	1	1	4932479569	4058546373634
Rękawice zimowe zapinane na rzep - XXXL/12	1	1	4932480976	4058546412616



Rękawice odporne na przecięcia i uderzenia - poziom C

- Wzmocnienia z gumy termoplastycznej na wierzchniej części dłoni i palcach chronią rękę przy uderzeniu.
- Dodatkowe wzmocnienie z powłoki nitylowej pomiędzy kciukiem, a palcem wskazującym.
- Wygoda i komfort użytkowania nawet podczas długotrwałej pracy oraz pewny chwyt w przypadku kontaktu z zaolejonymi powierzchniami dzięki pokryciu rękawic specjalnie wykończoną powłoką z nitylu.

Opis	Ilość w op.	Min. zam.	Numer Artykułu	Kod EAN
Rękawice odporne na przecięcia i uderzenia - poziom C - rozmiar S/7	1	1	4932479724	4058546375188
Rękawice odporne na przecięcia i uderzenia - poziom C - rozmiar M/8	1	1	4932478127	4058546340605
Rękawice odporne na przecięcia i uderzenia - poziom C - rozmiar L/9	1	1	4932478128	4058546340612
Rękawice odporne na przecięcia i uderzenia - poziom C - rozmiar XL/10	1	1	4932478129	4058546340629
Rękawice odporne na przecięcia i uderzenia - poziom C - rozmiar XXL/11	1	1	4932478130	4058546340636



Rękawice odporne na przecięcia i uderzenia - poziom E

- Wzmocnienia z gumy termoplastycznej na wierzchniej części dłoni i palcach chronią rękę przy uderzeniu.
- Podwójna warstwa nitylu zwiększa wytrzymałość rękawicy i ochronę przed ostrymi przedmiotami.
- Dodatkowe wzmocnienie z powłoki nitylowej pomiędzy kciukiem, a palcem wskazującym.

Opis	Ilość w op.	Min. zam.	Numer Artykułu	Kod EAN
Rękawice odporne na przecięcia i uderzenia - poziom E - S/7	1	1	4932479725	4058546375195
Rękawice odporne na przecięcia i uderzenia - poziom E - M/8	1	1	4932479570	4058546373641
Rękawice odporne na przecięcia i uderzenia - poziom E - L/9	1	1	4932479571	4058546373658
Rękawice odporne na przecięcia i uderzenia - poziom E - XL/10	1	1	4932479572	4058546373665
Rękawice odporne na przecięcia i uderzenia - poziom E - XXL/11	1	1	4932479573	4058546373672



Rękawice ochronne odporne na uderzenia

- Dodatkowe wzmocnienia na wierzchniej części rękawicy chronią dłonie przed uderzeniami.
- Technologia ARMORTEX™ - zapewnia zwiększoną trwałość rękawicy i wyższy poziom ochrony dłoni oraz palców.
- Pewny chwyt każdego materiału, również zaolejonych i mokrych powierzchni.
- Zgodność z Rozporządzeniem (UE) 2016/425 oraz europejskimi normami zharmonizowanymi w zakresie ochrony przed zagrożeniami mechanicznymi, w tym ochrony przed uderzeniem EN ISO 21420 i EN388:2016 (2121XP).

Opis	Ilość w op.	Min. zam.	Numer Artykułu	Kod EAN
Rękawice ochronne odporne na uderzenia - S/7	1	1	4932479723	4058546375171
Rękawice ochronne odporne na uderzenia - M/8	1	1	4932471908	4058546298074
Rękawice ochronne odporne na uderzenia - L/9	1	1	4932471909	4058546298081
Rękawice ochronne odporne na uderzenia - XL/10	1	1	4932471910	4058546298098
Rękawice ochronne odporne na uderzenia - XXL/11	1	1	4932471911	4058546298104



Rękawice ochronne na rzep

- Wzmocniony materiał Armortex®, zwiększa trwałość i ochronę dłoni oraz zapewnia pewny chwyt.
- Technologia SMARTSWIPE™ zlokalizowana na kciuku umożliwia obsługę ekranów dotykowych.
- Syntetyczna skóra na dłoni poprawia oddychanie, trwałość i odporność na zużycie.
- Element chroniący kostki.
- Wzmocnione końce palców poprawiają trwałość nie pogarszając sprawności palców.
- Materiał frotte na kciuku, aby można było wytrzeć pot.
- Zgodność z Rozporządzeniem (UE) 2016/425 oraz europejskimi normami zharmonizowanymi w zakresie ochrony przed zagrożeniami mechanicznymi EN ISO 21420 i EN388:2016 (2121X) (kategoria II).
- Zapinane na rzep.



Opis	Ilość w op.	Min. zam.	Numer Artykułu	Kod EAN
Rękawice ochronne na rzep - rozmiar S/7	1	1	4932479730	4058546375249
Rękawice ochronne na rzep - rozmiar M/8	1	1	48229731	045242479436
Rękawice ochronne na rzep - rozmiar L/9	1	1	48229732	045242479443
Rękawice ochronne na rzep - rozmiar XL/10	1	1	48229733	045242479450
Rękawice ochronne na rzep - rozmiar XXL/11	1	1	48229734	045242479467



Rękawice bez palców

- Zaprojektowane, aby zapewnić najwyższą sprawność przy chwytaniu małych elementów.
- Wzmocniony szew dłoni i kciuka.
- Lekki, oddychający materiał.
- Wyściółka pochłaniająca wilgoć zapewnia komfort przez cały dzień pracy.
- Wstawka do wycierania potu.
- Zapinane na rzep.
- Zgodność z Rozporządzeniem (UE) 2016/425 oraz europejskimi normami zharmonizowanymi w zakresie ochrony przed zagrożeniami mechanicznymi EN ISO 21420 i EN388:2016 (2121X) (kategoria II).



Opis	Ilość w op.	Min. zam.	Numer Artykułu	Kod EAN
Rękawice bez palców - rozmiar S/7	1	1	4932479728	4058546375225
Rękawice bez palców - rozmiar M/8	1	1	48229741	045242508730
Rękawice bez palców - rozmiar L/9	1	1	48229742	045242508747
Rękawice bez palców - rozmiar XL/10	1	1	48229743	045242508754
Rękawice bez palców - rozmiar XXL/11	1	1	48229744	045242508761



Rękawice ochronne elastyczne FREE-FLEX

- Technologia SMARTSWIPE™ zlokalizowana na kciuku i czubkach palców umożliwia obsługę ekranów dotykowych.
- Elastyczne, idealnie przylegają do dłoni.
- Lekki, oddychający materiał.
- Wzmocniony szew dłoni i kciuka.
- Wysoka zręczność opuszków palców.
- Wstawka do wycierania potu.
- Zgodność z Rozporządzeniem (UE) 2016/425 oraz europejskimi normami zharmonizowanymi w zakresie ochrony przed zagrożeniami mechanicznymi EN ISO 21420 i EN388:2016 (2121X) (kategoria II).



Opis	Ilość w op.	Min. zam.	Numer Artykułu	Kod EAN
Rękawice FREE-FLEX - rozmiar S/7	1	1	4932479729	4058546375232
Rękawice FREE-FLEX - rozmiar M/8	1	1	48229711	045242508693
Rękawice FREE-FLEX - rozmiar L/9	1	1	48229712	045242508709
Rękawice FREE-FLEX - rozmiar XL/10	1	1	48229713	045242508716
Rękawice FREE-FLEX - rozmiar XXL/11	1	1	48229714	045242508723



OCHRONA PRZED UPADKIEM NARZĘDZI Z WYSOKOŚCI

SMYCZE DO NARZĘDZI MILWAUKEE®



SMYCZE DO NARZĘDZI

SMYCZ NA NADGARSTEK

WYBIERZ MODEL: PROFILAKTYKA I BEZPIECZEŃSTWO



NAZWA	SMYCZ DO NARZĘDZI DO 4,5 KG	SMYCZ DO NARZĘDZI DO 4,5 KG QUICK CONNECT	SMYCZ DO NARZĘDZI DO 6,8 KG	SMYCZ DO NARZĘDZI DO 15,8 KG	SMYCZ NA NADGARSTEK	SMYCZ NA NADGARSTEK QUICK-CONNECT
NUMER ARTYKUŁU	4932471351	4932471429	4932471352	4932471353	4932472107	4932472108
DOPUSZCZALNA WAGA	4.5 KG	4.5 KG	6.8 KG	15.8 KG	2.2 KG	2.2 KG
OZNAKOWANIE KOLOREM	CZERWONY	CZERWONY	CZARNY	SZARY	BIAŁY	BIAŁY
MECHANIZM MOCUJĄCY						
KOMPATYBILNE AKCESORIA	UPRZAŻ DO MOCOWANIA	WSZYSTKIE AKCESORIA	UPRZAŻ DO MOCOWANIA	UPRZAŻ DO MOCOWANIA	-	-
ZINTEGROWANY MECHANIZM OBROTOWY	✓	✓	✓	✓	-	-
ODPOWIEDNIE NARZĘDZIA*	WIERTARKOWKRĘTARKA WKRĘTARKA UDAROWA KLUCZ UDAROWY WYRZYŃNARKA PIŁA HACKZALL PIŁA SZABLASTA SAWZALL NOŻYCE	NARZĘDZIA RĘCZNE Z PRZYMOCOWANYM OSPRZĘTEM DO SMYCZY	SZLIFIERKA KĄTOWA WIERTARKOWKRĘTARKA WKRĘTARKA UDAROWA KLUCZ UDAROWY MŁÓT SDS PLUS PIŁA HACKZALL PIŁA SZABLASTA SAWZALL PILARKA TAŚMOWA	MŁÓT SDS PLUS MŁÓT SDS MAX WIERTNICA WKRĘTARKA UDAROWA KLUCZ UDAROWY PILARKA TAŚMOWA PIŁA ŁAŃCUCHOWA	WIERTARKOWKRĘTARKI WKRĘTARKI UDAROWE KLUCZ UDAROWY NARZĘDZIA RĘCZNE	WIERTARKOWKRĘTARKI WKRĘTARKI UDAROWE KLUCZ UDAROWY NARZĘDZIA RĘCZNE
ZASTOSOWANIE						

*Wszystkie rekomendacje produktów są jedynie referencjami i nie są gwarantowane!
Upewnij się, że całkowita waga produktu na smyczy (+ akumulator) nie przekracza dopuszczalnej wagi!



DLACZEGO SMYCZE MILWAUKEE®?

SPADAJĄCE OBIEKTY TO TRZECIA NAJCZĘSTSZA PRZYCZYNA ŚMIERCI W MIEJSCU PRACY.

(Peoplesafe.co.uk, 2019)

SMYCZ DO NARZĘDZI Z MECHANIZMEM COFAJĄCYM

AKCESORIA DO SMYCZY NARZĘDZIOWYCH



SMYCZ NARZĘDZIOWA QUICK CONNECT Z MECHANIZMEM COFAJĄCYM	UPRZAŻ DO MOCOWANIA SMYCZY	UCHWYT DO NARZĘDZI DO 2,2 KG	UCHWYT QUICK CONNECT DO NARZĘDZI DO 2,2 KG	KÓŁKA DO NARZĘDZI 38 MM / 50 MM	TAŚMA SAMOPRZYLEPNA 3,6 m
4932472106	4932472105	4932471431	4932471430	4932471433 (38 mm) 4932471434 (50 mm)	48228860
2.2 KG	22.7 KG	2.2 KG	2.2 KG	1 KG	-
BIAŁY	ZIELONY	BIAŁY	BIAŁY	-	-
				-	-
WSZYSTKIE AKCESORIA	WSZYSTKIE SMYCZE	TAŚMA SAMOPRZYLEPNA I SMYCZ DO NARZĘDZI DO 4,5 KG QUICK CONNECT	SMYCZ DO NARZĘDZI DO 4,5 KG QUICK CONNECT	SMYCZ DO NARZĘDZI Z BLOKADĄ 4,5 KG QUICK CONNECT	UCHWYT Z KÓŁKIEM D-RING
	-	-	-	-	-
WIERTARKOWKRĘTARKI WKRĘTARKI UDAROWE KLUCZ UDAROWY NARZĘDZIA RĘCZNE	WSZYSTKIE SMYCZE	NARZĘDZIA RĘCZNE BEZ OTWORU NA SMYCZ MŁOTKI PRZECINAKI OBCEGI/ SZCZYPCE	NARZĘDZIA RĘCZNE Z OTWOREM NA SMYCZ ŚRUBOKRĘTY TAŚMY OBCEGI/ SZCZYPCE	NARZĘDZIA RĘCZNE Z OTWOREM NA SMYCZ NOŻE TAŚMY OBCEGI/ SZCZYPCE	UCHWYT Z KÓŁKIEM D-RING

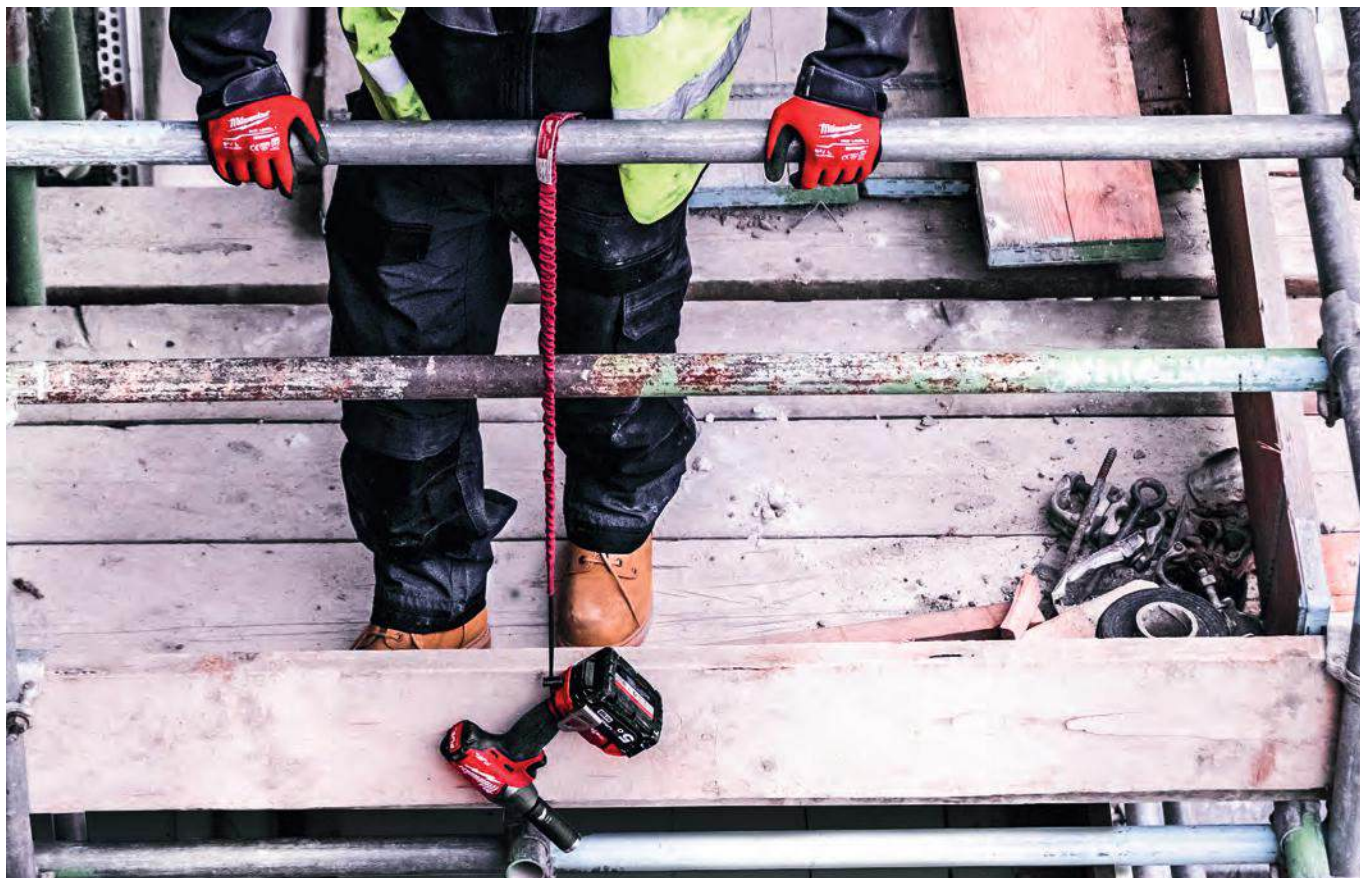

Smycze do narzędzi

- Specjalny mechanizm absorbujący siłę uderzenia - stopniowo zwalnia spadające narzędzie aż do pełnego zatrzymania
- Podwójne zabezpieczenie zablokowania karabińczyka - gwarantuje pewne zamknięcie
- Obrotowy karabińczyk zapobiega plątaniu się smyczy i zapewnia wyższą produktywność
- Oznaczenie kolorami w zależności od maksymalnego dopuszczalnego obciążenia
- Dodatkowe akcesoria w ofercie umożliwiają przypięcie smyczy do dowolnego narzędzia



Opis	Maks. obciążenie (kg)	Kod kolorystyczny	Ilość w op.	Min. zam.	Numer Artykułu	Kod EAN
① Smycz do narzędzi 4,5 kg	4.5	Czerwony	1	1	4932471351	4058546289799
② Smycz do narzędzi 4,5 kg QUICK-CONNECT™	4.5	Czerwony	1	1	4932471429	4058546290573
③ Smycz do narzędzi 6,8 kg	6.8	Czarny	1	1	4932471352	4058546289805
④ Smycz do narzędzi 15,8 kg	15.8	Szary	1	1	4932471353	4058546289812



AKCESORIA DO SMYCZY NARZĘDZI

ZABEZPIECZ KAŻDE NARZĘDZIE.

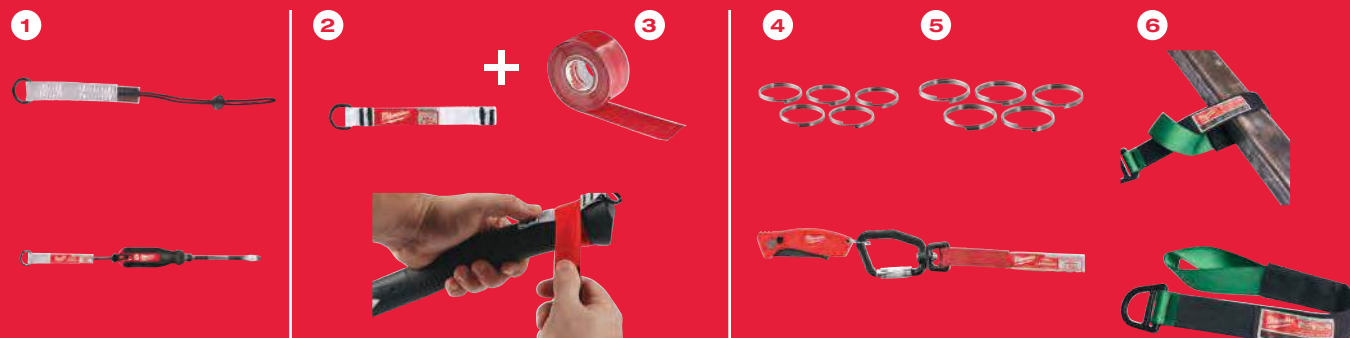

ŁATWA OBSŁUGA

- Automatyczna blokada karabińczyka
- Różne sposoby mocowania (kółka, taśma samoprzylepna)

WSZECHSTRONNOŚĆ

- Możliwość zabezpieczenia każdego narzędzia, również tych z małym otworem lub bez otworu na smycz
- Możliwość szybkiej wymiany doczepianych narzędzi

Akcesoria do smyczy do narzędzi

Opis	Kod kolorystyczny	Maks. obciążenie (kg)	Ilość w op.	Min. zam.	Numer Artykułu	Kod EAN
① Uchwyt QUICK-CONNECT™ do narzędzi do 2,2 kg	Biały	2.2	3	1	4932471430	4058546290580
② Uchwyt do narzędzi do 2,2 kg	Biały	2.2	5	1	4932471431	4058546290597
③ Taśma samoprzylepna 3,6 m	-	-	1	1	48228860	4058546290603
④ Kółka 38 mm do narzędzi do 1 kg	-	1	5	1	4932471433	4058546290610
⑤ Kółka 50 mm do narzędzi do 1 kg	-	1	5	1	4932471434	4058546290627
⑥ Uprząż do zamocowania smyczy	Zielony	22.7	1	1	4932472105	4058546325015

Smycz QUICK-CONNECT z mechanizmem cofającym do narzędzi do 2,2 kg

- Automatyczne zwijanie linki, maksymalna długość 120 cm.
- Obustronny karabińczyk - Łatwe do przyczepienia zarówno do narzędzia jak i do paska spodni.
- Przycisk blokujący - Nie pozwala na nieumyślne odpięcie się narzędzia.
- Obrotowy karabińczyk - zapobiegają plątaniu i skręcaniu się smyczy
- Oznaczenie kolorami - biały kolor oznaczający maksymalny udźwig 2,2 kg



Opis	Kod kolorystyczny	Ilość w op.	Min. zam.	Numer Artykułu	Kod EAN
Smycz QUICK-CONNECT z mechanizmem cofającym do narzędzi do 2,2 kg	Biały	1	1	4932472106	4058546325022

Smycz na nadgarstek

- Zabezpieczenie narzędzia przed upadkiem z wysokości.
- Miękki regulowany pasek - umożliwia dopasowanie do każdego nadgarstka.
- Ucho smyczy umożliwia przymocowanie dowolnego narzędzia - drobnych elektronarzędzi, taśm mierniczych, wkrętaków, itp.
- Przymocowanie do nadgarstka umożliwia szybki dostęp do narzędzie przy pracach polegających na powtarzalnych czynnościach.
- Oznaczenie kolorami w zależności od maksymalnego dopuszczalnego obciążenia.



Opis	Maks. obciążenie (kg)	Kod kolorystyczny	Ilość w op.	Min. zam.	Numer Artykułu	Kod EAN
① Smycz na nadgarstek	2.2	Biały	1	1	4932472107	4058546325039
② Smycz na nadgarstek QUICK-CONNECT	2.2	Biały	1	1	4932472108	4058546325046



**MOŻNA PRAĆ
W PRALCE**



**AŻ DO 8 GODZIN*
STAŁEGO GRZANIA**



**PANEL
DOTYKOWY**

ODZIEŻ PODGRZEWANA MILWAUKEE®

Zasilana akumulatorami M12™ REDLITHIUM™ lub REDLITHIUM™ USB, odzież podgrzewana od MILWAUKEE® rozprowadza ciepło po głównych obszarach ciała. Wytrzymałe elementy grzewcze z włókna węglowego podtrzymują temperaturę, eliminując konieczność noszenia wielu warstw odzieży, a ustawienia grzania umożliwiają dostosowanie jego intensywności do wszystkich warunków pogodowych. Nasza gama odzieży podgrzewanej jest w pełni dostosowana do prania w pralce i suszenia.

***NA JEDNYM ŁADOWANIU AKUMULATORA (3.0 AH) PRZY NISKICH USTAWIENIACH**

**DOWIEDZ
SIĘ WIĘCEJ**



M12™ kurtka podgrzewana TOUGHSHELL™ - czarna

- Ciepło na żądanie - wszyte druciki z włókna węglowego rozprzewadzą ciepło do głównych obszarów ciała oraz do przednich kieszeni
- Doskonały czas pracy, do 8 godzin grzania na niskim poziomie przy jednym naładowaniu akumulatora M12™ REDLITHIUM™ 3,0 Ah
- Intuicyjny system kontroli trybu - 3 ustawienia grzania: Wysoki, Średni, Niski
- Rozciągliwy materiał TOUGHSHELL™ w 90% z poliestru i 10% ze spandexu, aby wytrzymać trudne warunki pracy i zapewnić do 5x dłuższą żywotność
- Dzięki wykorzystaniu specjalnego elastycznego materiału FREE FLEX, użytkownik ma możliwość swobodniejszego ruchu przy uniesionych rękach
- Nowa konstrukcja kieszeni na akumulator zapewnia użytkownikom wiele opcji umieszczenia akumulatora, umożliwiając dostosowanie do sytuacji
- Ulepszony krój slim fit z dłuższym tyłem zapobiega utracie ciepła i utrzymuje ciepło użytkownika
- M12™ Kontroler akumulatora z portem USB 1A do ładowania urządzeń mobilnych przechowywanych w ukrytej kieszeni na akumulator
- Odporna na wodę i wiatr, zapewnia komfort i trwałość w trudnych warunkach
- Duża kieszeń na rękę i na piersi, idealna do przechowywania urządzeń mobilnych
- Elastyczny system baterijny gwarantuje współpracę ze wszystkimi akumulatorami MILWAUKEE® M12™
- Dostępna w rozmiarach S-XXXL
- Możliwość prania w pralce i suszenia w suszarce



Opis	Rozmiar	Ilość w op.	Min. zam.	Numer Artykułu	Kod EAN
M12™ kurtka podgrzewana - czarna	S	1	1	4933478967	4058546362492
M12™ kurtka podgrzewana - czarna	M	1	1	4933478968	4058546362508
M12™ kurtka podgrzewana - czarna	L	1	1	4933478969	4058546362515
M12™ kurtka podgrzewana - czarna	XL	1	1	4933478970	4058546362522
M12™ kurtka podgrzewana - czarna	XXL	1	1	4933478971	4058546362539
M12™ kurtka podgrzewana - czarna	XXXL	1	1	4933479362	4058546371562

M12™ kurtka podgrzewana TOUGHSHELL™ - szara

- Ciepło na żądanie - wszyte druciki z włókna węglowego rozprzewadzą ciepło do głównych obszarów ciała oraz do przednich kieszeni
- Doskonały czas pracy, do 8 godzin grzania na niskim poziomie przy jednym naładowaniu akumulatora M12™ REDLITHIUM™ 3,0 Ah
- Intuicyjny system kontroli trybu - 3 ustawienia grzania: Wysoki, Średni, Niski
- Rozciągliwy materiał TOUGHSHELL™ w 90% z poliestru i 10% ze spandexu, aby wytrzymać trudne warunki pracy i zapewnić do 5x dłuższą żywotność
- Dzięki wykorzystaniu specjalnego elastycznego materiału FREE FLEX, użytkownik ma możliwość swobodniejszego ruchu przy uniesionych rękach
- Nowa konstrukcja kieszeni na akumulator zapewnia użytkownikom wiele opcji umieszczenia akumulatora, umożliwiając dostosowanie do sytuacji
- Ulepszony krój slim fit z dłuższym tyłem zapobiega utracie ciepła i utrzymuje ciepło użytkownika
- M12™ Kontroler akumulatora z portem USB 1A do ładowania urządzeń mobilnych przechowywanych w ukrytej kieszeni na akumulator
- Odporna na wodę i wiatr, zapewnia komfort i trwałość w trudnych warunkach
- Duża kieszeń na rękę i na piersi, idealna do przechowywania urządzeń mobilnych
- Elastyczny system baterijny gwarantuje współpracę ze wszystkimi akumulatorami MILWAUKEE® M12™
- Dostępna w rozmiarach S-XXXL
- Możliwość prania w pralce i suszenia w suszarce



Opis	Rozmiar	Ilość w op.	Min. zam.	Numer Artykułu	Kod EAN
M12™ kurtka podgrzewana - szara	S	1	1	4933478972	4058546362546
M12™ kurtka podgrzewana - szara	M	1	1	4933478973	4058546362553
M12™ kurtka podgrzewana - szara	L	1	1	4933478974	4058546362560
M12™ kurtka podgrzewana - szara	XL	1	1	4933478975	4058546362577
M12™ kurtka podgrzewana - szara	XXL	1	1	4933478976	4058546362584
M12™ kurtka podgrzewana - szara	XXXL	1	1	4933479363	4058546371579

M12[™] podgrzewana kurtka kamuflażowa

- Wzór kamuflażu REALTREE XTRA[™] doskonale komponuje się przez cały rok w zróżnicowanych środowiskach
- Cichy materiał rozciągający się w 100% z poliestru, aby zmniejszyć hałas podczas ruchu
- Ciepło na żądanie - 5 stref grzewczych z elementami grzewczymi z włókna węglowego rozpraszającymi ciepło do głównych obszarów ciała oraz do przednich kieszeni
- Doskonały czas pracy, do 8 godzin grzania na niskim poziomie przy jednym naładowaniu akumulatora M12[™] REDLITHIUM[™] 3,0 Ah
- Intuicyjny system kontroli trybu grzania - 3 ustawienia: Wysoki, Średni, Niski
- Elastyczność FREE FLEX[™] - dodatkowy materiał pod pachami zwiększa zakres ruchu podczas pracy z uniesionymi nad głową rękoma
- Odporna na wodę i wiatr, zapewnia komfort i trwałość w trudnych warunkach
- Nowa konstrukcja kieszeni na akumulator zapewnia użytkownikom wiele opcji umieszczenia akumulatora, umożliwiając dostosowanie do sytuacji
- Ulepszony krój slim fit z dłuższym tyłem zapobiega wyiębieniu i utrzymuje ciepło użytkownika
- M12[™] Kontroler akumulatora z portem USB 1 A do ładowania urządzeń mobilnych przechowywanych w ukrytej kieszeni na akumulator
- Duża kieszeń na ręce i dodatkowa kieszeń na piersi, idealna do przechowywania urządzeń mobilnych
- Elastyczny system baterijny gwarantuje współpracę ze wszystkimi akumulatorami MILWAUKEE[®] M12[™]
- Dostępna w rozmiarach S-XXXL
- Możliwość prania w pralce



Opis	Rozmiar	Ilość w op.	Min. zam.	Numer Artykułu	Kod EAN
M12 [™] podgrzewana kurtka kamuflażowa	S	1	1	4933478977	4058546362591
M12 [™] podgrzewana kurtka kamuflażowa	M	1	1	4933478978	4058546362607
M12 [™] podgrzewana kurtka kamuflażowa	L	1	1	4933478979	4058546362614
M12 [™] podgrzewana kurtka kamuflażowa	XL	1	1	4933478980	4058546362621
M12 [™] podgrzewana kurtka kamuflażowa	XXL	1	1	4933478981	4058546362638
M12 [™] podgrzewana kurtka kamuflażowa	XXXL	1	1	4933479364	4058546371586

M12[™] Podgrzewana kamizelka - szara

NOWOŚĆ

- Podgrzewana kamizelka M12[™] TOUGHShell[™] zasilana akumulatorem M12[™] z elementami grzewczymi z włókna węglowego wytwarza i rozpraszają ciepło na klatkę piersiową i plecy.
- Długi czas pracy, do 11 godzin grzania na jednym ładowaniu akumulatora M12[™] 12V REDLITHIUM[™] 3 Ah.
- Rozciągliwy materiał TOUGHShell[™] w 90% z poliestru i 10% ze spandeksu, aby wytrzymać trudne warunki pracy.
- Zoptymalizowana ukryta kieszeń na baterię do umieszczenia baterii M12[™] z przodu lub z tyłu dla większego komfortu.
- 3 wszyte strefy grzewcze z włókna węglowego rozpraszają ciepło do głównych obszarów ciała.
- Prosty przycisk służący do regulowania ciepła - 3 ustawienia grzania: Wysokie, Średnie, Niskie.
- Możliwość prania w pralce i suszenia w suszarce.
- Adapter do akumulatora w zestawie.
- Elastyczny system baterijny gwarantuje współpracę ze wszystkimi akumulatorami M12[™]



Opis	Rozmiar	Ilość w op.	Min. zam.	Numer Artykułu	Kod EAN
M12 [™] Podgrzewana kamizelka - szara	S	1	1	4932480100	4058546403850
M12 [™] Podgrzewana kamizelka - szara	M	1	1	4932480101	4058546403867
M12 [™] Podgrzewana kamizelka - szara	L	1	1	4932480102	4058546403874
M12 [™] Podgrzewana kamizelka - szara	XL	1	1	4932480103	4058546403881
M12 [™] Podgrzewana kamizelka - szara	XXL	1	1	4932480104	4058546403898
M12 [™] Podgrzewana kamizelka - szara	XXXL	1	1	4932480105	4058546403904

M12™ Podgrzewana kurtka pikowana - czarna

NOWOŚĆ

- Podgrzewana kurtka M12™ zasilana akumulatorem M12™ z elementami grzewczymi z włókna węglowego wytwarza i rozprowadza ciepło na klatkę piersiową, ramiona i plecy.
- Długi czas pracy, do 11 godzin grzania na jednym ładowaniu akumulatora M12™ 12V REDLITHIUM™ 3 Ah.
- Poliester Ripstop zapewnia lekką konstrukcję, która może być używana jako warstwa zewnętrzna lub środkowa (warstwa zewnętrzna i wewnętrzna 100% poliestru).
- Wzmocniony materiał na strefach podatnych na zużycie chroni przed przetarciami i rozdarciami.
- Zapewnia komfort i trwałość w trudnych, deszczowych lub wietrznych warunkach.
- Zoptymalizowana ukryta kieszeń na baterię do umieszczenia baterii M12™ z przodu lub z tyłu dla większego komfortu.
- 5 wszytych stref grzewczych z włókna węglowego rozprowadza ciepło do głównych obszarów ciała.
- Prosty przycisk służący do regulowania ciepła - 3 ustawienia grzania: Wysokie, Średnie, Niskie.
- Możliwość prania w pralce i suszenia w suszarce.
- Adapter do akumulatora w zestawie.
- Dodany kaptur zapewniający najlepszą ochronę przed niekorzystnymi warunkami pogodowymi.
- Elastyczny system baterijny gwarantuje współpracę ze wszystkimi akumulatorami M12™



Opis	Rozmiar	Ilość w op.	Min. zam.	Numer Artykułu	Kod EAN
M12™ Podgrzewana kurtka pikowana - czarna	S	1	1	4932480071	4058546403560
M12™ Podgrzewana kurtka pikowana - czarna	M	1	1	4932480072	4058546403577
M12™ Podgrzewana kurtka pikowana - czarna	L	1	1	4932480073	4058546403584
M12™ Podgrzewana kurtka pikowana - czarna	XL	1	1	4932480074	4058546403591
M12™ Podgrzewana kurtka pikowana - czarna	XXL	1	1	4932480075	4058546403607

M12™ Podgrzewana kamizelka pikowana - czarna

- Podgrzewana kamizelka M12™ zasilana akumulatorem M12™ z elementami grzewczymi z włókna węglowego wytwarza i rozprowadza ciepło na klatkę piersiową i plecy.
- Długi czas pracy, do 11 godzin grzania na jednym ładowaniu akumulatora M12™ 12V REDLITHIUM™ 3 Ah.
- Poliester Ripstop zapewnia lekką konstrukcję, która może być używana jako warstwa zewnętrzna lub środkowa (warstwa zewnętrzna i wewnętrzna 100% poliestru).
- Wzmocniony materiał na strefach podatnych na zużycie chroni przed przetarciami i rozdarciami.
- Zapewnia komfort i trwałość w trudnych, deszczowych lub wietrznych warunkach.
- Zoptymalizowana ukryta kieszeń na baterię do umieszczenia baterii M12™ z przodu lub z tyłu dla większego komfortu.
- 3 wszyte strefy grzewcze z włókna węglowego rozprowadzają ciepło do głównych obszarów ciała.
- Prosty przycisk służący do regulowania ciepła - 3 ustawienia grzania: Wysokie, Średnie, Niskie.
- Możliwość prania w pralce i suszenia w suszarce.
- Adapter do akumulatora w zestawie.
- Elastyczny system baterijny gwarantuje współpracę ze wszystkimi akumulatorami M12™



Opis	Rozmiar	Ilość w op.	Min. zam.	Numer Artykułu	Kod EAN
Podgrzewana kamizelka puchowa M12™	S	1	1	4932480076	4058546403614
Podgrzewana kamizelka puchowa M12™	M	1	1	4932480077	4058546403621
Podgrzewana kamizelka puchowa M12™	L	1	1	4932480078	4058546403638
Podgrzewana kamizelka puchowa M12™	XL	1	1	4932480079	4058546403645
Podgrzewana kamizelka puchowa M12™	XXL	1	1	4932480080	4058546403652

Podgrzewana koszulka akumulatorowa WORKSKIN™ z USB

- Wytrzymały, odporny na mechacenie materiał zapewnia ciepło i odprowadza wilgoć utrzymując suchą skórę
- Pełne rozgrzanie w czasie 2.5 minuty
- Wytwarzane ciepło jest rozprowadzane na klatkę piersiową i plecy
- Zasilanie za pomocą technologii akumulatorowej REDLITHIUM™ serii L4, ładowanie przez USB
- Przycisk LED pozwala na wybór 1 z 2 ustawień grzania, dostarczając tyle ciepła, ile potrzebuje użytkownik
- Wytrzymały, odporny na mechacenie materiał, raglanowe rękawy oraz brak szwów nie utrudniają ruchów i zapewniają wysoki komfort noszenia
- Wyjątkowo długi czas pracy - do 180 min. ciepła na niskim stopniu grzania
- Uchwyt na akumulator serii L4 - ukryta kieszeń na akumulator zapewniająca minimalną ingerencję użytkownika
- Można prać w pralce



Opis	Rozmiar	Ilość w op.	Min. zam.	Numer Artykułu	Kod EAN
Podgrzewana koszulka akumulatorowa WORKSKIN™ z USB	S	1	1	4933478081	4058546340148
Podgrzewana koszulka akumulatorowa WORKSKIN™ z USB	M	1	1	4933478082	4058546340155
Podgrzewana koszulka akumulatorowa WORKSKIN™ z USB	L	1	1	4933478083	4058546340162
Podgrzewana koszulka akumulatorowa WORKSKIN™ z USB	XL	1	1	4933478084	4058546340179
Podgrzewana koszulka akumulatorowa WORKSKIN™ z USB	XXL	1	1	4933478085	4058546340186

M12™ Podgrzewana bluza - czarna

NOWOŚĆ

- Podgrzewana bluza z kapturem M12™ zasilana akumulatorem M12™ z elementami grzewczymi z włókna węglowego wytwarza i rozprowadza ciepło na klatkę piersiową i plecy.
- Długi czas pracy, do 11 godzin grzania na jednym ładowaniu akumulatora M12™ 12V REDLITHIUM™ 3 Ah.
- Wytrzymała, podgrzewana bluza z kapturem wykonana z wytrzymałej bawełny (53%) z wytrzymałymi wzmocnionymi kieszeniami na narzędzia i poliestrową podszewką z polaru (47%), aby wytrzymać trudne warunki zewnętrzne.
- Zoptymalizowana ukryta kieszeń na baterię M12™ z możliwością umieszczenia jej z przodu lub z tyłu dla większego komfortu.
- Jesienią i wiosną bluzę można nosić jako wytrzymałą warstwę wierzchnią. Zimą najlepiej sprawdza się jako warstwa bazowa pod kurtkę, generując i utrzymując ciepło blisko ciała.
- 3 wszyte strefy grzewcze z włókna węglowego rozprowadzają ciepło do głównych obszarów ciała.
- Prosty przycisk służący do regulowania ciepła - 3 ustawienia grzania: Wysokie, Średnie, Niskie.
- Kieszeń na telefon komórkowy.
- Możliwość prania w pralce i suszenia w suszarce.
- Adapter do akumulatora w zestawie.
- Elastyczny system baterijny gwarantuje współpracę ze wszystkimi akumulatorami M12™



Opis	Rozmiar	Ilość w op.	Min. zam.	Numer Artykułu	Kod EAN
M12™ Podgrzewana bluza - czarna	S	1	1	4932480061	4058546403461
M12™ Podgrzewana bluza - czarna	M	1	1	4932480062	4058546403478
M12™ Podgrzewana bluza - czarna	L	1	1	4932480063	4058546403485
M12™ Podgrzewana bluza - czarna	XL	1	1	4932480064	4058546403492
M12™ Podgrzewana bluza - czarna	XXL	1	1	4932480065	4058546403508

M12™ Damska podgrzewana bluza - czarna

NOWOŚĆ

- Podgrzewana bluza z kapturem M12™ dla kobiet zasilana akumulatorem M12™ z elementami grzewczymi z włókna węglowego wytwarza i rozprowadza ciepło na klatkę piersiową i plecy.
- Długi czas pracy, do 11 godzin grzania na jednym ładowaniu akumulatora M12™ 12V REDLITHIUM™ 3 Ah.
- Zoptymalizowana ukryta kieszeń na baterię M12™ z możliwością umieszczenia jej z przodu lub z tyłu dla większego komfortu.
- Wytrzymała, podgrzewana bluza z kapturem wykonana z wytrzymałej bawełny (53%) z wytrzymałymi wzmocnionymi kieszeniami na narzędzia i poliestrową podszewką z polaru (47%), aby wytrzymać trudne warunki zewnętrzne.
- Jesienią i wiosną bluzę można nosić jako wytrzymałą warstwę wierzchnią. Zimą najlepiej sprawdza się jako warstwa bazowa pod kurtkę, generując i utrzymując ciepło blisko ciała.
- 3 wszyte strefy grzewcze z włókna węglowego rozprowadzają ciepło do głównych obszarów ciała.
- Prosty przycisk służący do regulowania ciepła - 3 ustawienia grzania: Wysokie, Średnie, Niskie.
- Kieszeń na telefon komórkowy.
- Możliwość prania w pralce i suszenia w suszarce.
- Adapter do akumulatora w zestawie.
- Elastyczny system baterijny gwarantuje współpracę ze wszystkimi akumulatorami M12™



Opis	Rozmiar	Ilość w op.	Min. zam.	Numer Artykułu	Kod EAN
M12™ Damska podgrzewana bluza - czarna	S	1	1	4932480090	4058546403751
M12™ Damska podgrzewana bluza - czarna	M	1	1	4932480091	4058546403768
M12™ Damska podgrzewana bluza - czarna	L	1	1	4932480092	4058546403775
M12™ Damska podgrzewana bluza - czarna	XL	1	1	4932480093	4058546403782

Podgrzewana bluza M12™ - szara

NOWOŚĆ

- Bluza podgrzewana M12™ zasilana przez baterię M12™ z elementami grzewczymi z włókna węglowego wytwarza i rozprowadza ciepło na klatkę piersiową i plecach.
- Doskonały czas pracy, do 11 godzin na jednym ładowaniu akumulatora M12™ REDLITHIUM™ 3,0 Ah.
- Ogrzewana bluza z kapturem wykonana z wytrzymałej bawełny (53%) z trwałymi, wzmocnionymi kieszeniami użytkowymi i poliestrową podszewką z polaru (47%), aby sprostać trudnym warunkom zewnętrznym.
- Zoptymalizowana ukryta kieszeń na akumulator umożliwiającą umieszczenie akumulatora M12™ z przodu lub z tyłu w celu zwiększenia komfortu użytkownika
- Jesienią i wiosną bluza z kapturem idealnie sprawdza się jako warstwa zewnętrzna. Zimą bluza stanowi idealną warstwę bazową generując i zatrzymując ciepło
- Kilka stref grzewczych - 3 wszyte strefy grzewcze z włókna węglowego rozprowadzają ciepło do głównych obszarów ciała
- Łatwy, jednoprzyciskowy regulator ciepła - 3 ustawienia ciepła: Wysokie, Średnie, Niskie
- Wbudowana kieszeń na telefon
- Można prać w pralce i suszyć
- Uchwy na baterię w zestawie
- Elastyczny system akumulatorów - kompatybilny ze wszystkimi bateriami MILWAUKEE®M12™



Opis	Ilość w op.	Min. zam.	Numer Artykułu	Kod EAN
Podgrzewana bluza M12™ - szara	1	1	4932480066	4058546403515
Podgrzewana bluza M12™ - szara	1	1	4932480067	4058546403522
Podgrzewana bluza M12™ - szara	1	1	4932480068	4058546403539
Podgrzewana bluza M12™ - szara	1	1	4932480069	4058546403546
Podgrzewana bluza M12™ - szara	1	1	4932480070	4058546403553

Ogrzewana kurtka pikowana damska M12™ - czarna

- Kurtka podgrzewana M12™ zasilana akumulatorem M12™ z elementami grzewczymi z włókna węglowego wytwarza i rozprowadza ciepło na klatce piersiowej, plecach i ramionach.
- Doskonaly czas pracy, do 11 godzin na jednym ładowaniu akumulatora M12™ REDLITHIUM™ 3,0 Ah.
- Lekki i bardzo wytrzymały poliester ripstop zapewnia smukłą konstrukcję, która może być noszona jako zewnętrzna lub środkowa warstwa (warstwa wewnętrzna oraz zewnętrzna w 100% wykonane z poliestru)
- Wzmocnione strefy wysokiego zużycia chronią przed ścieraniem i rozdarciami
- Zapewnia komfort i trwałość w trudnych, deszczowych lub wietrznych warunkach.
- Zoptymalizowana, ukryta kieszeń na akumulator umożliwiającą umieszczenie akumulatora M12™ z przodu lub z tyłu w celu zwiększenia komfortu użytkownika.
- Wiele stref grzewczych - 5 wszytych stref grzewczych z włókna węglowego rozprowadza ciepło do głównych obszarów ciała
- Łatwy, jednoprzyciskowy regulator ciepła - 3 ustawienia ciepła: Wysokie, Średnie, Niskie
- Można prać w pralce i suszyć
- Kontroler akumulatora w zestawieElastyczny system akumulatorów: współpracuje ze wszystkimi akumulatorami MILWAUKEE®M12™



Opis	Ilość w op.	Min. zam.	Numer Artykułu	Kod EAN
Podgrzewana kurtka pikowana M12™ damska - czarna	1	1	4932480085	4058546403706
Podgrzewana kurtka pikowana M12™ damska - czarna	1	1	4932480086	4058546403713
Podgrzewana kurtka pikowana M12™ damska - czarna	1	1	4932480087	4058546403720
Podgrzewana kurtka pikowana M12™ damska - czarna	1	1	4932480088	4058546403737
Podgrzewana kurtka pikowana M12™ damska - czarna	1	1	4932480089	4058546403744

Bluza z kapturem

NOWOŚĆ

- Tkanina o średniej gramaturze, idealna do nakładania kilku warstw ubrań, niezależnie od pory roku.
- Wzmocniona kieszeń przednia i obniżone szwy na ramionach.
- Wygodny krój do pracy.

Opis	Kolor	Rozmiar	Ilość w op.	Min. zam.	Numer Artykułu	Kod EAN
① Bluza z kapturem - czarna	Czarny	S	1	1	4932493116	4058546479879
	Czarny	M	1	1	4932493117	4058546479886
	Czarny	L	1	1	4932493118	4058546479893
	Czarny	XL	1	1	4932493119	4058546479909
	Czarny	XXL	1	1	4932493120	4058546479916
② Bluza z kapturem - szara	Szary	S	1	1	4932493121	4058546479923
	Szary	M	1	1	4932493122	4058546479930
	Szary	L	1	1	4932493123	4058546479947
	Szary	XL	1	1	4932493124	4058546479954
	Szary	XXL	1	1	4932493125	4058546479961
③ Bluza z kapturem - niebieska	Niebieski	S	1	1	4932493126	4058546479978
	Niebieski	M	1	1	4932493127	4058546479985
	Niebieski	L	1	1	4932493128	4058546479992
	Niebieski	XL	1	1	4932493129	4058546480004
	Niebieski	XXL	1	1	4932493130	4058546480011
④ Bluza z kapturem - brązowa	Brązowy	S	1	1	4932493131	4058546480028
	Brązowy	M	1	1	4932493132	4058546480035
	Brązowy	L	1	1	4932493133	4058546480042
	Brązowy	XL	1	1	4932493134	4058546480059
	Brązowy	XXL	1	1	4932493135	4058546480066



T-shirt z kieszonką z długim lub krótkim rękawem

- Wytrzymała tkanina o gramaturze 200 g/m², odporna na rozdarcia i ścieranie, doskonale sprawdzająca się w miejscu pracy.
- Wytrzymała i oddychająca mieszanka bawełny (60) i poliestru (40).
- Kieszka do przechowywania długopisów, wkładek przeciwhałasowych lub innych przedmiotów.
- Współczynnik ochrony przed promieniowaniem UV UPF 50+ zgodnie z normą EN 13758-1.

Opis	Kolor	Rozmiar	Ilość w op.	Min. zam.	Numer Artykułu	Kod EAN
① T-shirt z kieszonką z krótkim rękawem - czarny	Czarny	S	1	1	4932493003	4058546478742
	Czarny	M	1	1	4932493004	4058546478759
	Czarny	L	1	1	4932493005	4058546478766
	Czarny	XL	1	1	4932493006	4058546478773
	Czarny	XXL	1	1	4932493007	4058546478780
② T-shirt z kieszonką z długim rękawem - czarny	Brązowy	S	1	1	4932493033	4058546479046
	Czarny	M	1	1	4932493034	4058546479053
	Czarny	L	1	1	4932493035	4058546479060
	Czarny	XL	1	1	4932493036	4058546479077
	Czarny	XXL	1	1	4932493037	4058546479084
③ T-shirt z kieszonką z krótkim rękawem - niebieski	Niebieski	S	1	1	4932493013	4058546478841
	Niebieski	M	1	1	4932493014	4058546478858
	Niebieski	L	1	1	4932493015	4058546478865
	Niebieski	XL	1	1	4932493016	4058546478872
④ T-shirt z kieszonką z długim rękawem - niebieski	Niebieski	S	1	1	4932493043	4058546479145
	Niebieski	M	1	1	4932493044	4058546479152
	Niebieski	L	1	1	4932493045	4058546479169
	Niebieski	XL	1	1	4932493046	4058546479176
⑤ T-shirt z kieszonką z krótkim rękawem - zielony	Niebieski	XXL	1	1	4932493047	4058546479183
	Zielony	S	1	1	4932493018	4058546478896
	Zielony	M	1	1	4932493019	4058546478902
	Zielony	L	1	1	4932493020	4058546478919
	Zielony	XL	1	1	4932493021	4058546478926
⑥ T-shirt z kieszonką z długim rękawem - zielony	Zielony	XXL	1	1	4932493022	4058546478933
	Szary	S	1	1	4932493038	4058546479091
	Szary	M	1	1	4932493039	4058546479107
	Szary	L	1	1	4932493040	4058546479114
	Szary	XL	1	1	4932493041	4058546479121
⑦ T-shirt z kieszonką z krótkim rękawem - brązowy	Szary	XXL	1	1	4932493042	4058546479138
	Brązowy	S	1	1	4932493028	4058546478995
	Brązowy	M	1	1	4932493029	4058546479008
	Brązowy	L	1	1	4932493030	4058546479015
	Brązowy	XL	1	1	4932493031	4058546479022
⑧ T-shirt z kieszonką z długim rękawem - brązowy	Brązowy	XXL	1	1	4932493032	4058546479039
	Brązowy	S	1	1	4932493058	4058546479299
	Brązowy	M	1	1	4932493059	4058546479305
	Brązowy	L	1	1	4932493060	4058546479312
	Brązowy	XL	1	1	4932493061	4058546479329
	Brązowy	XXL	1	1	4932493062	4058546479336



T-shirt z krótkim lub długim rękawem

NOWOŚĆ

- Lekki i oddychający t-shirt roboczy o gramaturze 156 g/m² zapewnia wygodę i produktywność.
- Stworzony specjalnie z myślą o mobilności, krój z opadającymi ramionami.
- Oddychająca i wygodna mieszanka bawełny (33) i poliestru (67).

	Opis	Kolor	Rozmiar	Ilość w op.	Min. zam.	Numer Artykułu	Kod EAN
①	T-shirt z krótkim rękawem - czarny	Czarny	S	1	1	4932492963	4058546478346
		Czarny	M	1	1	4932492964	4058546478353
		Czarny	L	1	1	4932492965	4058546478360
		Czarny	XL	1	1	4932492966	4058546478377
		Czarny	XXL	1	1	4932492967	4058546478384
②	T-shirt z długim rękawem - czarny	Czarny	S	1	1	4932492983	4058546478544
		Czarny	M	1	1	4932492984	4058546478551
		Czarny	L	1	1	4932492985	4058546478568
		Czarny	XL	1	1	4932492986	4058546478575
		Czarny	XXL	1	1	4932492987	4058546478582
③	T-shirt z krótkim rękawem - szary	Szary	S	1	1	4932492968	4058546478391
		Szary	M	1	1	4932492969	4058546478407
		Szary	L	1	1	4932492970	4058546478414
		Szary	XL	1	1	4932492971	4058546478421
		Szary	XXL	1	1	4932492972	4058546478438
④	T-shirt z długim rękawem - szary	Szary	S	1	1	4932492988	4058546478599
		Szary	M	1	1	4932492989	4058546478605
		Szary	L	1	1	4932492990	4058546478612
		Szary	XL	1	1	4932492991	4058546478629
		Szary	XXL	1	1	4932492992	4058546478636
⑤	T-shirt z krótkim rękawem - niebieski	Niebieski	S	1	1	4932492973	4058546478445
		Niebieski	M	1	1	4932492974	4058546478452
		Niebieski	L	1	1	4932492975	4058546478469
		Niebieski	XL	1	1	4932492976	4058546478476
		Niebieski	XXL	1	1	4932492977	4058546478483
⑥	T-shirt z długim rękawem - niebieski	Niebieski	S	1	1	4932492993	4058546478643
		Niebieski	M	1	1	4932492994	4058546478650
		Niebieski	L	1	1	4932492995	4058546478667
		Niebieski	XL	1	1	4932492996	4058546478674
		Niebieski	XXL	1	1	4932492997	4058546478681
⑦	T-shirt z krótkim rękawem - zielony	Zielony	S	1	1	4932492978	4058546478490
		Zielony	M	1	1	4932492979	4058546478506
		Zielony	L	1	1	4932492980	4058546478513
		Zielony	XL	1	1	4932492981	4058546478520
		Zielony	XXL	1	1	4932492982	4058546478537
⑧	T-shirt z długim rękawem - zielony	Zielony	S	1	1	4932492998	4058546478698
		Zielony	M	1	1	4932492999	4058546478704
		Zielony	L	1	1	4932493000	4058546478711
		Zielony	XL	1	1	4932493001	4058546478728
		Zielony	XXL	1	1	4932493002	4058546478735



Koszulki WORKSKIN z długim lub krótkim rękawem

NOWOŚĆ

- Lekka koszulka idealna na wysokie temperatury.
- Tkanina odprowadzająca wilgoć, 100% poliester
- Szybkoschnący, wielowarstwowy materiał siatkowy zapewnia doskonałą wentylację pod pachami, po bokach ciała i na plecach.
- Raglanowe rękawy zapewniają wygodne noszenie toreb z narzędziami, plecaków lub uprząży i zapewniają większy zakres ruchu.
- Współczynnik ochrony przed promieniowaniem UV UPF 50+ zgodnie z normą EN 13758-1.

	Opis	Kolor	Rozmiar	Ilość w op.	Min. zam.	Numer Artykułu	Kod EAN
①	WORKSKIN™ Lekka koszulka robocza z krótkim rękawem - czarna	Czarny	S	1	1	4932493063	4058546479343
		Czarny	M	1	1	4932493064	4058546479350
		Czarny	L	1	1	4932493065	4058546479367
		Czarny	XL	1	1	4932493066	4058546479374
②	WORKSKIN™ Lekka koszulka robocza z długim rękawem - czarna	Czarny	S	1	1	4932493078	4058546479497
		Czarny	M	1	1	4932493079	4058546479503
		Czarny	L	1	1	4932493080	4058546479510
		Czarny	XL	1	1	4932493081	4058546479527
③	WORKSKIN™ Lekka koszulka robocza z krótkim rękawem - czerwona	Czerwony	S	1	1	4932493068	4058546479398
		Czerwony	M	1	1	4932493069	4058546479404
		Czerwony	L	1	1	4932493070	4058546479411
		Czerwony	XL	1	1	4932493071	4058546479428
④	WORKSKIN™ Lekka koszulka robocza z długim rękawem - czerwona	Czerwony	S	1	1	4932493083	4058546479541
		Czerwony	M	1	1	4932493084	4058546479558
		Czerwony	L	1	1	4932493085	4058546479565
		Czerwony	XL	1	1	4932493086	4058546479572
⑤	WORKSKIN™ Lekka koszulka robocza z krótkim rękawem - żółta	Czerwony	S	1	1	4932493072	4058546479435
		Czerwony	M	1	1	4932493083	4058546479541
		Czerwony	L	1	1	4932493085	4058546479565
		Czerwony	XL	1	1	4932493086	4058546479572
⑥	WORKSKIN™ Lekka koszulka robocza z długim rękawem - żółta	Czerwony	S	1	1	4932493087	4058546479589
		Żółty	S	1	1	4932493073	4058546479442
		Żółty	M	1	1	4932493074	4058546479459
		Żółty	L	1	1	4932493075	4058546479466
⑦	WORKSKIN™ Koszulka krótki rękaw - szara	Żółty	XL	1	1	4932493076	4058546479473
		Żółty	XXL	1	1	4932493077	4058546479480
		Żółty	S	1	1	4932493088	4058546479596
		Żółty	M	1	1	4932493089	4058546479602
⑧	WORKSKIN™ Koszulka długi rękaw - szara	Żółty	L	1	1	4932493090	4058546479619
		Żółty	XL	1	1	4932493091	4058546479626
		Żółty	XXL	1	1	4932493092	4058546479633
		Szary	S	1	1	4933478194	4058546341275
⑦	WORKSKIN™ Koszulka krótki rękaw - szara	Szary	M	1	1	4933478195	4058546341282
		Szary	L	1	1	4933478196	4058546341299
		Szary	XL	1	1	4933478197	4058546341305
		Szary	XXL	1	1	4933478198	4058546341312
⑧	WORKSKIN™ Koszulka długi rękaw - szara	Szary	S	1	1	4933464108	4058546220532
		Szary	M	1	1	4933464194	4058546221393
		Szary	L	1	1	4933464195	4058546221409
		Szary	XL	1	1	4933464196	4058546221416
		Szary	XXL	1	1	4933464197	4058546221423



Czapka z daszkiem

NOWOŚĆ

- Lekka czapka chroniąca przed słońcem w miejscu pracy lub poza nim.
- Elastyczna opaska dla najlepszego dopasowania. Rozmiary czapek to S/M i L/XL, dostępne w kolorze czerwonym, czarnym i szarym.
- Współczynnik ochrony przed promieniowaniem UV UPF 50+ zgodnie z normą EN 13758-1.

Opis	Rozmiar	Ilość w op.	Min. zam.	Numer Artykułu	Kod EAN
① Czapka z daszkiem - czarna	S / M	1	1	4932493095	4058546479664
Czapka z daszkiem- czarna	L / XL	1	1	4932493096	4058546479671
② Czapka z daszkiem - szara	S / M	1	1	4932493097	4058546479688
Czapka z daszkiem- szara	L / XL	1	1	4932493098	4058546479695
③ Czapka z daszkiem- czerwona	S / M	1	1	4932493099	4058546479701
Czapka z daszkiem - czerwona	L / XL	1	1	4932493100	4058546479718

①



②



③



Czapka z daszkiem z siatką

NOWOŚĆ

- Lekka czapka chroniąca przed słońcem na lub poza miejscem pracy.
- Mocny poliester Ripstop zapewnia większą wytrzymałość i dłuższą żywotność.
- Siatkowy materiał zapewniający doskonałą wentylację.
- Jeden uniwersalny rozmiar, regulowany mechanizm zatrzaskowy.

Opis	Ilość w op.	Min. zam.	Numer Artykułu	Kod EAN
Czapka z daszkiem z siatką - czarna	1	1	4932493107	4058546479787



Czapka z daszkiem premium

NOWOŚĆ

- Lekka czapka chroniąca przed słońcem w miejscu pracy lub poza nim.
- Tkanina odprowadzająca wilgoć zapobiega poceniu i szybko schnie.
- Elastyczna opaska dla najlepszego dopasowania. Rozmiary czapek to S/M i L/XL, dostępne w kolorze szarym, ciemnoszarym i niebieskim.
- Współczynnik ochrony przed promieniowaniem UV UPF 50+ zgodnie z normą EN 13758-1.

Opis	Rozmiar	Ilość w op.	Min. zam.	Numer Artykułu	Kod EAN
① Czapka z daszkiem premium - szara	S / M	1	1	4932493101	4058546479725
Czapka z daszkiem premium - szara	L / XL	1	1	4932493102	4058546479732
② Czapka z daszkiem premium -szara	S / M	1	1	4932493103	4058546479749
Czapka z daszkiem premium - szara	L / XL	1	1	4932493104	4058546479756
③ Czapka z daszkiem premium - niebieska	S / M	1	1	4932493105	4058546479763
Czapka z daszkiem premium - niebieska	L / XL	1	1	4932493106	4058546479770



Czapka

NOWOŚĆ

- Chroni głowę i uszy, posiada elastyczny gumowy pas zapobiegający zsuwaniu się i dopasowujący się do użytkownika.
- Wnętrze wyłożone polarem, aby zapewnić więcej ciepła i komfortu przez cały dzień.
- 98% poliestru, 2% spandeksu – Nie mechaci się, odporna na strzępienie i rozdarcia

Opis	Ilość w op.	Min. zam.	Numer Artykułu	Kod EAN
① Czapka zimowa czarna	1	1	4932493109	4058546479800
② Czapka zimowa szara	1	1	4932493110	4058546479817
③ Czapka zimowa czerwona	1	1	4932493111	4058546479824



Chusta ochronna na nos, usta i szyję

- Wielofunkcyjna chusta ochronna; można nosić na szyi, jako maskę na twarz, opaskę na głowę, opaskę pochłaniającą pot lub okrycie głowy pod kask w miejscu pracy
- Tkanina odprowadzająca wilgoć szybko wysycha, nie przyjmuje potu i wody, utrzymuje suchą skórę użytkownika podczas pracy
- Oddychająca tkanina wykonana w 86% z poliestru i w 14% ze spandeksu
- Ochrona przed promieniowaniem słonecznym 50+ UPF - zatrzymuje 98% promieni UV
- Osłona przed wiatrem, pyłem i zanieczyszczeniami w miejscu pracy
- Szew na zewnątrz zapobiega zsuwaniu się tkaniny z twarzy
- Można prać w pralce i suszyć w suszarce
- Jeden uniwersalny rozmiar
- Dostępna w kolorze szarym i czerwonym



Opis	Kolor	Ilość w op.	Min. zam.	Numer Artykułu	Kod EAN
Chusta ochronna na nos, usta i szyję - czerwona	Czerwony	1	1	4933478780	4058546360627
Chusta ochronna na nos, usta i szyję - szara	Szary	1	1	4933478766	4058546360481

Chusta ochronna WORKSKIN[™] na twarz i szyję premium

NOWOŚĆ

- Wielofunkcyjna, można ją nosić jako ochraniacz na szyję, maskę na twarz, opaskę na głowę, opaskę przeciwpotną lub nakrycie głowy, aby chronić się przed słońcem lub wiatrem.
- Materiał odprowadzający wilgoć zapobiega poceniu, szybko schnie i utrzymuje suchą skórę użytkownika podczas pracy.
- Regulowany ochraniacz szyi ma tylny sznurek do ściągania, który zapewnia większy komfort.
- Blokuję szkodliwe promienie UV. UPF 50+ zgodnie z normą EN 13758-1 (tylko wersja czerwona)



Opis	Ilość w op.	Min. zam.	Numer Artykułu	Kod EAN
Chusta WORKSKIN [™] na twarz i szyję premium - szara	1	1	4932493093	4058546479640
Chusta WORKSKIN [™] na twarz i szyję premium - czerwona	1	1	4932493094	4058546479657

Maska materiałowa na twarz

- Wygodny krój - maska nie przylega do ust.
- 3 miękkie i oddychające warstwy - całodzienny komfort przy długim noszeniu.
- Wygodne, regulowane paski - nie naciskają na uszy.
- Nieprzemakalna warstwa zewnętrzna.
- Elastyczny mostek nosowy - Regulacja w celu lepszego uszczelnienia i zmniejszenia zaparowania okularów.
- Odprowadzająca wilgoć warstwa wewnętrzna
- Można prać w pralce.



Opis	Rozmiar	Ilość w op.	Min. zam.	Numer Artykułu	Kod EAN
Maska materiałowa na twarz S/M - 3 szt.	S / M	3	1	4932478865	4058546361471
Maska materiałowa na twarz L/XL - 3 szt.	L / XL	3	1	4932478866	4058546361488



Nakolanniki ochronne piankowe

- Lekka i wygodna wyściółka piankowa.
- Wodoodporna skorupa.
- Osłonka uniemożliwiająca przedostawanie się pyłu i zanieczyszczeń.
- Regulowane paski pozwalają na dopasowanie rozmiaru.
- Mocowanie na zaczep gwarantuje szybkie zakładanie i zdejmowanie nakolannika.
- Zgodne z normą EN 14404:2004 +A1:2010 Typ 1, Klasa 1



Opis	Ilość w op.	Min. zam.	Numer Artykułu	Kod EAN
Nakolanniki ochronne piankowe	1	1	4932478136	4058546340698

Nakolanniki ochronne żelowe

- Gruba, wygodna wyściółka piankowa z żelową wkładką zapewniającą komfort.
- Twardy i wytrzymały korpus zewnętrzny chroni przed urazami podczas pracy na kolanach.
- Wygodne, podwójne regulowane paski, szersze u dołu profilowane na lewe i prawe kolano.
- Paski z klamrami bocznymi odpornymi na wielokrotne zapinanie i odpinanie.
- Nylon balistyczny 1680D zapewnia długą wytrzymałość nakolanników.
- Zgodne z normą EN 14404:2004 +A1:2010 Typ 1, Klasa 2



Opis	Ilość w op.	Min. zam.	Numer Artykułu	Kod EAN
Nakolanniki ochronne żelowe	1	1	4932478137	4058546340704

Nakolanniki ochronne żelowe nierysujące powierzchni

- Wyściółka z pianki o wysokiej gęstości z dodatkową wkładką żelową.
- Powłoka zewnętrzna nierysująca powierzchni.
- Wygodne, podwójne regulowane paski, szersze u dołu profilowane na lewe i prawe kolano.
- Paski z klamrami bocznymi odpornymi na wielokrotne zapinanie i odpinanie.
- Nylon balistyczny 1680D zapewnia długą wytrzymałość nakolanników.
- Zgodne z normą EN 14404:2004 +A1:2010 Typ 1, Klasa 1



Opis	Ilość w op.	Min. zam.	Numer Artykułu	Kod EAN
Nakolanniki ochronne żelowe nierysujące powierzchni	1	1	4932478139	4058546340728

WÓZKI NARZĘDZIOWE



**SPRESONALIZUJ SWOJE
WÓZKI NARZĘDZIOWE DZIĘKI
PIANKOWYM WKŁADKOM
NARZĘDZIOWYM DO SZUFLAD**



Milwaukee

Milwaukee

Milwaukee

Milwaukee

TOOLGUARD[™] Wózek narzędziowy 78cm / 30" na kółkach z 7 szufladami

- Szuflady o ładowności 45 kg z cichym domykiem.
- Ładowność 90 kg dla dolnej szuflady.
- Zabezpieczenie przed przechyleniem - jednocześnie można otworzyć 1 szufladę.
- Każda szuflada posiada matę antypoślizgową.
- Wpuszczony, gładki blat z ABS z otworami na wkrętaki i dodatkowymi schowkami.
- Amortyzujące narożniki z ABS.
- Magnetyczna listwa zasilająca umożliwia ładowanie akumulatorów bezpośrednio na szafce.
- Tablica z otworami na haki i uchwyty pozwala na łatwy dostęp do najczęściej używanych narzędzi.
- Dodatkowe boczne półki na butelki i puszki.
- Organizator na elektronarzędzia w dolnej szufladzie.
- Przemysłowe koła 125 mm (2x stałe, 2x obrotowe z hamulcami).
- Całkowity udźwąg 800 kg.
- Górna dostawka dostępna jako oddzielny numer artykułu: 4932478850



Opis	Wymiary (mm)	Ilość w op.	Min. zam.	Numer Artykułu	Kod EAN
TOOLGUARD [™] wózek narzędziowy 78cm / 30"	1064 x 810 x 524	1	1	4932478849	4058546361310

TOOLGUARD[™] Dostawka do wózka narzędziowego 78cm / 30" z 4 szufladami

- Szuflady o ładowności 45 kg z cichym domykiem.
- Zabezpieczenie przed przechyleniem - jednocześnie można otworzyć 1 szufladę.
- Każda szuflada posiada matę antypoślizgową.
- Amortyzujące narożniki z ABS.
- Dodatkowe boczne półki na butelki i puszki.



Opis	Wymiary (mm)	Ilość w op.	Min. zam.	Numer Artykułu	Kod EAN
Dostawka do wózka narzędziowego 78cm / 30" z 4 szufladami	810 x 524 x 498	1	1	4932478850	4058546361327

TOOLGUARD[™] Wózek narzędziowy 102cm / 40"

- Szuflady o ładowności 45 kg z cichym domykiem.
- Przesuwana dolna półka o ładowności 90 kg.
- Wbudowane schowki.
- 2 wyjmowane uchwyty na kubki, które można odwrócić do góry nogami, aby uzyskać równą powierzchnię lub całkowicie usunąć, aby przechowywać długie narzędzia w pionie.
- Rowki w kształcie V do przytrzymywania materiału podczas cięcia lub wykonywania pomiaru.
- Składana tylna półka o ładowności 22 kg.
- 2 ruchome półki do przechowywania butelek, sprayów i innego sprzętu.
- Gumowe amortyzujące narożniki.
- Magnetyczna listwa zasilająca umożliwia ładowanie akumulatorów bezpośrednio na szafce.
- Przemysłowe koła 125 mm (2x stałe, 2x obrotowe z hamulcami).
- Całkowity udźwąg 315 kg.



Opis	Wymiary (mm)	Ilość w op.	Min. zam.	Numer Artykułu	Kod EAN
TOOLGUARD [™] wózek narzędziowy 102cm / 40"	1016 x 561 x 991	1	1	4932478856	4058546361389

TOOLGUARD™ Wózek narzędziowy 117cm / 46" na kółkach z 10 szufladami

- Szuflady o ładowności 45 kg z cichym domykiem.
- Ładowność 90 kg dla dolnej szuflady.
- Każda szuflada posiada matę antypoślizgową.
- Gumowe amortyzujące narożniki.
- Magnetyczna listwa zasilająca umożliwia ładowanie akumulatorów bezpośrednio na szafce.
- Składana boczna półka na butelki i puszki.
- Wbudowany otwieracz do butelek.
- Organizery na elektronarzędzia w dolnej szufladzie.
- Przemysłowe koła 150 mm (2x stałe, 2x obrotowe z hamulcami).
- Całkowity udźwieg 1360 kg.
- Górna dostawka dostępna jako oddzielny numer artykułu: 4932478854



Opis	Wymiary (mm)	Ilość w op.	Min. zam.	Numer Artykułu	Kod EAN
TOOLGUARD™ wózek narzędziowy 117cm / 46"	1170 x 562 x 982	1	1	4932478852	4058546361341

TOOLGUARD™ Dostawka do wózka narzędziowego 117cm / 46" z 6 szufladami

- Szuflady o ładowności 45 kg z cichym domykiem.
- Każda szuflada posiada matę antypoślizgową.
- Wysuwany blat roboczy - do korzystania z laptopa, robienia notatek.
- Zamykane szufladki dla bezpiecznego przechowywania kluczy, portfela, dokumentów i innych ważnych przedmiotów.
- Gumowe amortyzujące narożniki.
- Magnetyczna listwa zasilająca umożliwia ładowanie akumulatorów bezpośrednio na szafce.
- Tablica z otworami na haki i uchwyty pozwala na łatwy dostęp do najczęściej używanych narzędzi.



Opis	Wymiary (mm)	Ilość w op.	Min. zam.	Numer Artykułu	Kod EAN
Dostawka do wózka narzędziowego 117cm / 46" z 6 szufladami	1170 x 562 x 644	1	1	4932478854	4058546361365

Mata PVC

- Mata PVC na wózek narzędziowy 46"/117 cm na kółkach z 10 szufladami.
- Umożliwia wydajną i bezpieczną pracę.
- Zapobiega przetaczaniu się lub spadaniu przedmiotów z powierzchni.
- Łatwy montaż za pomocą dwóch pasków z klejem (w zestawie).



Opis	Ilość w op.	Min. zam.	Numer Artykułu	Kod EAN
Mata PVC na wózek narzędziowy 46"	1	1	4932492547	4058546419141



TOOLGUARD[™] Wózek narzędziowy 78cm / 30" na kółkach z 7 szufladami w zestawie z narzędziami - wersja premium

NOWOŚĆ

- Szuflady o ładowności 45 kg z cichym domykiem, 90 kg dla dolnej szuflady.
- Zabezpieczenie przed przechyleniem - jednocześnie można otworzyć 1 szufladę.
- Przemysłowe koła 125 mm (2x stałe, 2x obrotowe z hamulcami).
- 5 szuflad wypełnionych niezbędnymi narzędziami potrzebnymi do konserwacji samochodu, starannie umieszczonymi w piankowych wkładkach ułatwiających organizację narzędzi.
- M18 FUEL[™] KOMPAKTOWY KLUCZ UDAROWY 1/2" Z PIERŚCIENIEM ZABEZPIECZAJĄCYM: Najbardziej wszechstronny akumulatorowy klucz udarowy w imponującym arsenale MILWAUKEE[®] z wiodącą w branży wydajnością 881 Nm momentu obrotowego przy zrywaniu nakrętek i 745 Nm momentu obrotowego przy dokręcaniu oraz niezwykle kompaktową konstrukcją przy tym poziomie wydajności, o długości całkowitej zaledwie 152 mm, idealną do zastosowań w ciasnych przestrzeniach
- ODPORNY AKUMULATOR 5,0 AH M18[™]: Nowy materiał obudowy zapewnia lepszą ochronę przed olejami, rozpuszczalnikami i smarami
- M12[™] - SZYBKA ŁADOWARKA M18[™]: Ładuje wszystkie akumulatory M18[™], M14[™] i M12[™] REDLITHIUM[™].
- M12[™] - Szybka ładowarka M18[™] ładuje wszystkie akumulatory: M18[™], M14[™] and M12[™] REDLITHIUM[™].



Opis	Ilość w op.	Min. zam.	Numer Artykułu	Kod EAN
------	-------------	-----------	----------------	---------

TOOLGUARD [™] wózek narzędziowy 78cm / 30" na kółkach z 7 szufladami w zestawie z narzędziami (246 szt.)	246	1	4932493817	4058546509774
---	-----	---	------------	---------------

Wkładki piankowe z grzechotką i nasadkami 1/4", 3/8", 1/2" 119szt. (4932498518), Wkładka piankowa z kluczami płasko-oczkowymi MAXBITE[™] 27szt. (4932493247) Wkładka piankowa ze szczypcami 4szt. (4932493631), Wkładka piankowa z kluczami płaskooczkowymi z grzechotką MAXBITE[™] 15 szt. (4932479828), Wkładka piankowa z kluczami dwustronnie płaskimi 10szt. (4932493629), Wkładka piankowa z wkrętakami (4932479830) 23szt., Wkładka piankowa ze szczypcami Segera 3szt (4932493632), 2 pc Wkładka piankowa z młotkami (4932493253), Wkładka piankowa z narzędziami do cięcia i mierzenia (4932493252) 3 szt., ZESTAW NASADEK UDAROWYCH SHOCKWAVE[™] IMPACT DUTY STD 1/2" 32szt. (4932493392), M18 FUEL[™] KOMPAKTOWY KLUCZ UDAROWY 1/2" Z PIERŚCIENIEM ZABEZPIECZAJĄCYM (4933498058), Odporny akumulator 5,0 AH M18 2szt. (4932479265), M12[™]-M18[™] SZYBKA ŁADOWARKA (4932451079), Okulary ochronne odporne na zarysowania (4932478763), Zatyczki do uszu wielokrotnego użytku 3 szt. (4932471904), Wózek narzędziowy 78cm/ 30" na kółkach z 7 szufladami (4932478849)

TOOLGUARD[™] Wózek narzędziowy 78cm / 30" na kółkach z 7 szufladami w zestawie z narzędziami

NOWOŚĆ

- Szuflady o ładowności 45 kg z cichym domykiem.
- Zabezpieczenie przed przechyleniem - jednocześnie można otworzyć 1 szufladę.
- Przemysłowe koła 125 mm (2x stałe, 2x obrotowe z hamulcami).
- 5 szuflad wypełnionych niezbędnymi narzędziami potrzebnymi do konserwacji samochodu, starannie umieszczonymi w piankowych wkładkach ułatwiających organizację narzędzi.



Opis	Ilość w op.	Min. zam.	Numer Artykułu	Kod EAN
------	-------------	-----------	----------------	---------

TOOLGUARD [™] Wózek narzędziowy 78cm / 30" na kółkach z 7 szufladami w zestawie z narzędziami (206szt.)	206	1	4932498185	4058546520540
--	-----	---	------------	---------------

Wkładka piankowa z nasadkami 1/4", 3/8", 1/2" i grzechotką 194 szt (4932498518), Wkładka piankowa z kluczami płasko-oczkowymi Maxbite 27szt. (4932493247); Zestaw szczypec 4szt. (4932493631); Wkładka piankowa z kluczami płasko-oczkowymi z grzechotką Maxbite[™] (4932479828); Wkładka piankowa z wkrętakami 23szt. (4932479830); Zestaw szczypec do pierścieni Segera 3szt. (4932493632); Wkładka piankowa z młotkami 2szt. (4932493253); Wkładka piankowa z narzędziami do cięcia i mierzenia (4932493252); Wózek narzędziowy 78cm na kółkach z szufladami (4932478849)

Wkładka Piankowa z kluczami płasko-oczkowymi

NOWOŚĆ

- Uchwyt MAXBITE™ zapewnia lepszy chwyt nawet przy wyrobionych łbach śrub i nakrętek.
- Zaokrąglona dwuteowa rękojeść dla wygodnego chwytu.
- Odchylenie 15° dla wygodnej pracy w ciasnych i trudno dostępnych miejscach.
- Stal stopowa chromowana.

Opis	Wymiary (mm)	Ilość w op.	Min. zam.	Numer Artykułu	Kod EAN
① Wkładka piankowa z kluczami płasko-oczkowymi MAXBITE™ 27szt. - do wózków narzędziowych 6mm, 7mm, 8mm, 9mm, 10mm, 11mm, 12mm, 13mm, 14mm, 15mm, 16mm, 17mm, 18mm, 19mm, 20mm, 21mm, 22mm, 23mm, 24mm, 25mm, 26mm, 27mm, 28mm, 30mm, 32mm, 36mm	45 x 536 x 417	27	1	4932493247	4058546481186
Pusta wkładka piankowa do wózków narzędziowych (zestaw:4932493676)	45 x 536 x 417	1	1	4932493676	4058546508364
② Wkładka piankowa z kluczami płasko-oczkowymi z grzechotką MAXBITE™ 22 szt. - do wózków narzędziowych 6mm, 7mm, 8mm, 9mm, 10mm, 11mm, 12mm, 13mm, 14mm, 15mm, 16mm, 17mm, 18mm, 19mm, 20mm, 21mm, 22mm, 24mm, 25mm, 27mm, 30mm, 32mm	45 x 536 x 417	22	1	4932493248	4058546481193
Pusta wkładka piankowa do wózków narzędziowych (zestaw:4932493677)	45 x 536 x 417	1	1	4932493677	4058546508371



Wkładka piankowa z narzędziami ręcznymi 15szt. - do wózków narzędziowych

NOWOŚĆ

- Zestaw kluczy imbusowych: Kulista końcówka umożliwia dostęp pod kątem 30°
- Szczypce: Optymalny efekt dźwigni zapewniający łatwą pracę bez dużego wysiłku. Krawędzie tnące hartowane indukcyjnie do cięcia twardego, miękkiego i cienkiego przewodu.
- Młotek ślusarski: Trzonek z drewna hikorowego - najmniejsze drgania w porównaniu z innymi trzonkami. Hikorowy uchwyt zapewnia niski poziom wibracji
- Piła do metalu: Metalowa rama do stabilnego mocowania (170 kN)
- Taśma magentyczna: Mocny magnes na początku taśmy umożliwi łatwe przymocowanie do płaskich powierzchni oraz rur. Bardziej kompaktowa i ergonomiczna obudowa.



Opis	Wymiary (mm)	Ilość w op.	Min. zam.	Numer Artykułu	Kod EAN
Wkładka piankowa z narzędziami ręcznymi 15szt. - do wózków narzędziowych Zestaw kluczy imbusowych HEX 9 szt. (4932478621), Szczypce tnące boczne 160mm (4932492463), Szczypce uniwersalne 165mm (4932492461). Szczypce nastawne 250mm (4932492459), Młotek ślusarski z trzonkiem z drewna hikorowego 500g (4932478668), Piła do metalu - 300 mm (48220050), Taśma magnetyczna Premium 5 m / 16 ft - III generacja (4932464602)	45 x 536 x 417	15	1	4932493257	4058546481285
Pusta wkładka piankowa do wózków narzędziowych (zestaw:4932493686)	45 x 536 x 417	1	1	4932493686	4058546508463

Wkładka piankowa ze szczypcami zaciskowymi

NOWOŚĆ

- **TORQUE LOCK[™]:** Szybsze ustawianie i łatwe zwalnianie podczas zaciskania płaskich i okrągłych materiałów. W przypadku wykorzystania większej siły do śruby TORQUE LOCK[™] można uzyskać lepszy i pewniejszy chwyt. Może być również używany do zawieszania / przechowywania.
- **Hartowane szczęki:** Większa siła zacisku na materiale w miejscu pracy.
- **Ochrona przed rdzą:** Chromowane narzędzie zwiększa żywotność poprzez redukcję korozji.
- **Konstrukcja dźwigni zwalniającej.** Tradycyjna dźwignia zwalnająca dla wygody w miejscu pracy.
- **Szczypce MAXBITE[™]** mają specjalną geometrię szczęk zapewniającą maksymalny chwyt

①



②



Opis	Wymiary (mm)	Ilość w op.	Min. zam.	Numer Artykułu	Kod EAN
① Wkładka piankowa ze szczypcami zaciskowymi 5szt - do wózków narzędziowych	45 x 357 x 417	5	1	4932493634	4058546485054
TORQUE LOCK [™] szczypce zaciskowe wygięte 127mm (4932472263), TORQUE LOCK [™] szczypce zaciskowe wygięte 150 mm (4932471731), MAXBITE 170 mm (4932471730), TORQUE LOCK [™] szczypce zaciskowe płaskie 250 mm (4932471726), zczypce zaciskowe Max Bite 250 mm (4932471729)					
Pusta wkładka piankowa do wózków narzędziowych (zestaw:4932493680)	45 x 536 x 417	1	1	4932493680	4058546508401
② Wkładka piankowa ze szczypcami zaciskowymi TORQUE LOCK [™] 11szt. - do wózków narzędziowych	45 x 536 x 417	11	1	4932493251	4058546481223
TORQUE LOCK [™] szczypce zaciskowe wygięte 5"/127mm(4932472263); TORQUE LOCK [™] szczypce zaciskowe wygięte 7"/ 170mm(4932471732), TORQUE LOCK [™] szczypce zaciskowe wygięte 250mm(4932471725), TORQUE LOCK [™] Zaciski blokujące C z końcówkami zwykłymi 280 mm(4932471728), TORQUE LOCK [™] Szczypce zaciskowe długie 4"/ 100mm(4932472262), TORQUE LOCK [™] Szczypce zaciskowe długie 6"/ 150mm(4932471731), TORQUE LOCK [™] Szczypce zaciskowe długie 9"/ 230mm(4932471733), TORQUE LOCK [™] Szczypce zaciskowe Max Bite 7"/ 170mm(4932471730), TORQUE LOCK [™] Szczypce zaciskowe Max Bite 10"/ 250mm(4932471729), TORQUE LOCK [™] Zaciski blokujące C z końcówkami obrotowymi 280 mm(4932471727), TORQUE LOCK [™] Szczypce zaciskowe typ C z ruchomymi końcówkami - 18"/ 480mm(4932472261)					

Wkładka piankowa z wkrętakami.

NOWOŚĆ

- Spłaszczony z trzech stron uchwyt Tri-Lobe zapewnia wygodny chwyt i umożliwia przyłożenie większej siły.
- Hartowane końcówki magnetyczne zapewniają trwałość i pewny chwyt ła wkrętu.
- Sześciokątny grot umożliwia przyłożenie większej siły przy pomocy klucza.
- Spłaszczony z 3 stron kołnierz na rękojeści zapobiega przetaczaniu się wkrętaka.

Opis	Wymiary (mm)	Ilość w op.	Min. zam.	Numer Artykułu	Kod EAN
① Wkładka piankowa z wkrętakami 7 szt. T7x65, T8x65, T9x75, T10x75, T15x75, T20x100, T25x100 Pusta wkładka piankowa do wózków narzędziowych (zestaw:4932493669)	45 x 178.5 x 417	7	1	4932492391	4058546417581
② Wkładka piankowa z wkrętakami 6 szt. T10x75, T15x75, T20x100, T25x100, T30x125, T40x125 Pusta wkładka piankowa do wózków narzędziowych (zestaw:4932493670)	45 x 178.5 x 417	6	1	4932492392	4058546417598
③ Wkładka piankowa z wkrętakami 5 szt. PH0x75, PH1x100, PH2x125, PH3x150, PH2x45 Pusta wkładka piankowa do wózków narzędziowych (zestaw:4932493670)	45 x 178.5 x 417	5	1	4932492393	4058546417604
④ Wkładka piankowa z wkrętakami 7 szt. SL 0.5x3x75, SL 0.6x3.5x100, SL 0.8x4x100, SL 1.0x5.5x125, SL 1.2x6.5x125, SL 1.6x8x175, Stubby SL 1.2x6.5x45 Pusta wkładka piankowa do wózków narzędziowych (zestaw:4932493673)	45 x 178.5 x 417	7	1	4932492395	4058546417628
⑤ Wkładka piankowa z wkrętakami 7 szt. SL 0.5x3x75, SL 0.8x4x100, SL 1.0x5.5x125, SL 1.2x6.5x125, PH0x75, PH1x100, PH2x125 Pusta wkładka piankowa do wózków narzędziowych (zestaw:4932493672)	45 x 178.5 x 417	7	1	4932492394	4058546417611
⑥ Wkładka piankowa z wkrętakami SL 2.5 / SL 3 / SL 4 / SL 5.5 / SL 6 / SL 6.5 / SL 8, PH 0 / PH 1 / PH 2 / PH 2 / PH 3, PZ 0 / PZ 1 / PZ 2 / PZ 2 / PZ 3, T 10 / T 15 / T 20 / T 25 / T 30 / T 40 Pusta wkładka piankowa do wózków narzędziowych (zestaw:4932493668)	45 x 536 x 417	23	1	4932479830	4058546376246
	45 x 536 x 417	1	1	4932493668	4058546508289

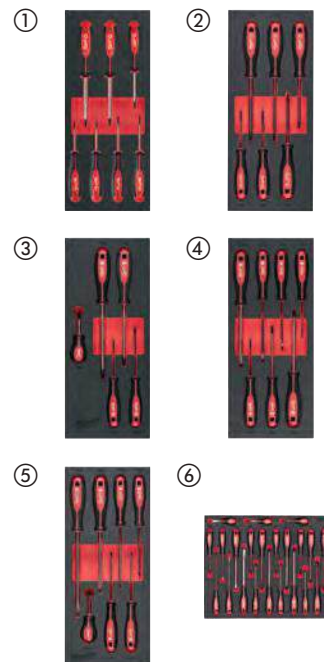

Wkładka piankowa z wkrętakami VDE

NOWOŚĆ

- Testowane przez VDE do 1000V oraz gwarancja do 1000V
- Wąska średnica trzpienia umożliwia dostęp do nisko położonych śrub
- Wygodny uchwyt Tri-Lobe zoptymalizowany pod kątem maksymalnego komfortu użytkownika i zastosowań wymagających wysokiego momentu obrotowego
- Trwałe, widoczne oznaczenia ID pozwalają na szybką identyfikację narzędzia

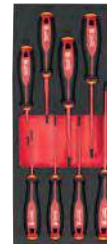

Opis	Wymiary (mm)	Ilość w op.	Min. zam.	Numer Artykułu	Kod EAN
Wkładka piankowa z wkrętakami VDE 8szt. - do wózków narzędziowych	45 x 178.5 x 417	8	1	4932493249	4058546481209
PH0x60, PH1x80, PH2x100, 0.4x2.5x75, 0.6x3.5x100, 0.8x4x100, 1.0x5.5x125, 1.2x6.5x150					
Pusta wkładka piankowa do wózków narzędziowych (zestaw:4932493678)	45 x 178.5 x 417	1	1	4932493678	4058546508388

Wkładka piankowa z narzędziami do cięcia i mierzenia

NOWOŚĆ

- Kompaktowa piła do metalu: Beznarzędziowa wymiana ostrzy do 10x szybsza. Pasują ostrza 12"
- Nóż zatrzaskowy: Metalowa blokada dla maksymalnej trwałości i dłuższej żywotności
- Taśma miernicza magnetyczna: Silny magnes na początku taśmy umożliwia łatwe zaczipienie na płaskich powierzchniach i okrągłych rurach. Kompaktowa i ergonomiczna konstrukcja



Opis	Wymiary (mm)	Ilość w op.	Min. zam.	Numer Artykułu	Kod EAN
Wkładka piankowa z narzędziami do cięcia i mierzenia - do wózków narzędziowych	45 x 178.5 x 417	3	1	4932493252	4058546481230
Taśma magnetyczna Premium 5 m / 16 ft - III generacja (4932464602), Nóż z łamanym ostrzem 18 mm (48221961), Kompaktowa piła do metalu (48220012)					
Pusta wkładka piankowa do wózków narzędziowych (zestaw:4932493681)	45 x 178.5 x 417	1	1	4932493681	4058546508418

Wkładki piankowe z zestawem kluczy płaskich podwójnych

NOWOŚĆ

- Płaska konstrukcja głowicy dla lepszego dostępu w ciasnych przestrzeniach
- Zaokrąglona dwuteowa rękojeść umożliwia wygodne przyłożenie momentu obrotowego.
- Wytłoczone i oznaczone tuszem rozmiary kluczy dla łatwej i szybkiej identyfikacji rozmiaru.
- Chromowane wykończenie zapewnia ochronę przed korozją i rdzą
- Zestawy z pianką najwyższej jakości

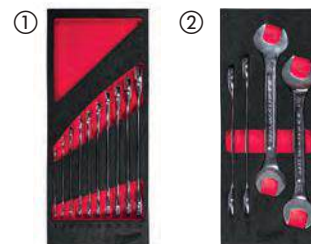

Opis	Wymiary (mm)	Ilość w op.	Min. zam.	Numer Artykułu	Kod EAN
① Wkładka piankowa z zestawem kluczy płaskich podwójnych, 10 szt.	45 x 178.5 x 417	10	1	4932493629	4058546485009
6x7, 8x9, 10x11, 12x13, 14x15, 16x17, 18x19, 20x22, 21x23, 24x27mm					
② Wkładka piankowa z zestawem kluczy płaskich podwójnych, 4szt.	45 x 178.5 x 417	4	1	4932493630	4058546485016
24x26, 25x28, 27x29, 30x32mm					

Zestaw piankowy z kluczami półotwartymi

NOWOŚĆ

- Zoptymalizowana geometria główki zapewnia pewne mocowanie elementów złącznych i zapobiega wyrabianiu łbów śrub i nakrętek.
- Dwuteowa rękojeść zapewnia wygodę w przypadku dużego momentu obrotowego.
- Wytłoczone i oznaczone tuszem rozmiary dla łatwej i szybkiej identyfikacji.
- Główka pod kątem 15° ułatwiająca dostęp do trudnych miejsc.
- Zestaw jest przechowywany w wytrzymałej piance.



Opis	Wymiary (mm)	Ilość w op.	Min. zam.	Numer Artykułu	Kod EAN
Wkładka piankowa z kluczami półotwartymi 6szt- do wózków narzędziowych	45 x 178.5 x 417	6	1	4932493628	4058546484996
8x10, 10x11, 12x14, 13x14, 17x19, 19x22mm					

Wkładka piankowa ze szczypcami do pierścieni Segera

NOWOŚĆ

- Łatwiejsza i szybsza konwersja wewnętrzna-zewnętrzna dzięki rowkowanemu pokrętlu
- Całkowicie metalowe wymienne pokrętki dają odporność na zużycie i zapobiega zmniejszeniu integralności połączenia
- Uchwyt odporny na poślizg z podwójnie powlekanym uchwytem.
- Zestaw z wkładką piankową premium.



Opis	Wymiary (mm)	Ilość w op.	Min. zam.	Numer Artykułu	Kod EAN
① Wkładka piankowa ze szczypcami Segera 3szt - do wózków narzędziowych	45 x 178.5 x 417	3	1	4932493632	4058546485030
Średniej wielkości szczypce do pierścieni osadczych - proste - końcówka 1,2 mm (4932492490), duże szczypce do pierścieni osadczych - proste - końcówka 1,8 mm (4932492493), duże szczypce do pierścieni osadczych - 90 ° - końcówka 1,8 mm (4932492495)					
② Wkładka piankowa ze szczypcami Segera 6szt - do wózków narzędziowych	45 x 357 x 417	6	1	4932493633	4058546485047
Małe szczypce do pierścieni osadczych - proste - końcówka 0,9 mm (4932492487), Małe szczypce do pierścieni osadczych - 45 ° - końcówka 0,9 mm (4932492488), Średnie szczypce do pierścieni osadczych - proste - końcówka 1,2 mm (4932492490), Duże szczypce do pierścieni osadczych - proste - końcówka 1,8 mm (4932492493), Duże szczypce do pierścieni osadczych - 45 ° - końcówka 1,8 mm (4932492494), Duże szczypce do pierścieni osadczych - 90 ° - końcówka 1,8 mm (4932492495)					

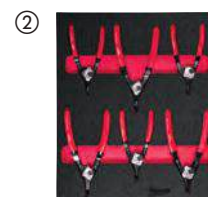

Wkładka piankowa ze szczypcami

NOWOŚĆ

- Optymalna dźwignia dla łatwej i bezwysiłkowej pracy.
- Hartowane indukcyjnie krawędzie tnąco drutu twardego i miękkiego,
- Ochrona przed korozją zapewnia dłuższą żywotność narzędzia.
- Otwór na smycz do łatwego przymocowania do zestawu bezpieczeństwa MILWAUKEE®, aby umożliwić korzystanie na wysokości.

Opis	Wymiary (mm)	Ilość w op.	Min. zam.	Numer Artykułu	Kod EAN
① Wkładka piankowa ze szczypcami nastawnymi i zaciskowymi TORQUE LOCK [™] - do wózków narzędziowych Szczypce zaciskowe TORQUE LOCK [™] wygięte 250 mm (4932471725), Szczypce nastawne 250mm (4932492459)	45 x 178.5 x 417	2	1	4932493255	4058546481261
Pusta wkładka piankowa do wózków narzędziowych (zestaw:4932493684)	45 x 178.5 x 417	1	1	4932493684	4058546508449
② Wkładka piankowa ze szczypcami 160/180/205mm - do wózków narzędziowych Szczypce uniwersalne 180mm (4932492462), Szczypce tnące boczne 160mm (4932492463), Szczypce długie 205mm (4932492465)	45 x 178.5 x 417	3	1	4932493256	4058546481278
Pusta wkładka piankowa do wózków narzędziowych (zestaw:4932493685)	45 x 178.5 x 417	1	1	4932493685	4058546508456
③ Zestaw 4 szt. szczypiec na piance Szczypce uniwersalne 180 mm (4932492462), szczypce do cięcia ukośnego 160 mm (4932492463), szczypce długie 205 (proste) (4932492465), szczypce do pomp wodnych regulowane 240 mm (4932492459)	45 x 178.5 x 417	4	1	4932493631	4058546485023

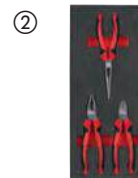

Wkładka piankowa z młotkami

NOWOŚĆ

- Precyzyjnie wyważona konstrukcja dla zoptymalizowanej kontroli
- Wytrzymały uchwyt z antypoślizgową konstrukcją
- Zmniejszone wibracje i zminimalizowane odbicie

Opis	Wymiary (mm)	Ilość w op.	Min. zam.	Numer Artykułu	Kod EAN
① Wkładka piankowa z młotkiem ślusarskim i młotkiem bezodrzutowym - do wózków narzędziowych Młotek ślusarski z trzonkiem z włókna szklanego 500g (4932478663), Młotek bezodrzutowy 790g (4932492350)	45 x 178.5 x 417	2	1	4932493253	4058546481247
Pusta wkładka piankowa do wózków narzędziowych (zestaw:4932493682)	45 x 178.5 x 417	1	1	4932493682	4058546508425
② Wkładka piankowa z młotkiem z noskiem kulistym i młotkiem bezodrzutowym - do wózków narzędziowych Młotek stalowy z noskiem kulistym 450g (4932492346), Młotek bezodrzutowy 790g (4932492350)	45 x 178.5 x 417	2	1	4932493254	4058546481254
Pusta wkładka piankowa do wózków narzędziowych (zestaw:4932493683)	45 x 178.5 x 417	1	1	4932493683	4058546508432



Wkładka piankowa ze szczypcami VDE 4szt. - do wózków narzędziowych

NOWOŚĆ

- Narzędzia z certyfikatem VDE (DIN EN/IEC 60900). Testowane do 10 000 V i gwarantowane do 1 000 V. Odporność na zimno do -40°.
- Stalowe ostrza są w pełni kute, hartowane i odpuszczane, aby zapewnić najlepszą trwałość. Szare tytanowe wykończenie powierzchni nie odbija światła i zapewnia maksymalną odporność na korozję.
- Hartowane indukcyjnie krawędzie tnące do cięcia nawet najtwardszych materiałów.
- Przegub umożliwiający maksymalne przenoszenie mocy i optymalną dźwignię dla łatwej i bezwysiłkowej pracy.
- Ergonomiczny uchwyt z miękką rękojeścią zapewnia wygodną obsługę i dobry chwyt.

①



②



Opis	Wymiary (mm)	Ilość w op.	Min. zam.	Numer Artykułu	Kod EAN
① Wkładka piankowa ze szczypcami VDE 4szt. - do wózków narzędziowych Szczypce do cięcia ukośnego VDE 160 mm, szczypce wydłużone VDE 205 mm, szczypce uniwersalne VDE 180 mm, szczypce do ściągania izolacji VDE 160 mm	45 x 178.5 x 417	4	1	4932493250	4058546481216
Pusta wkładka piankowa do wózków narzędziowych (zestaw:4932493679)	45 x 178.5 x 417	1	1	4932493679	4058546508395
② Wkładka piankowa ze szczypcami 4 szt. VDE Szczypce do cięcia ukośnego VDE 160 mm, szczypce wydłużone VDE 205 mm, obcinak do kabli VDE 160 mm, szczypce do ściągania izolacji VDE 160 mm	45 x 178.5 x 417	4	1	4932493460	4058546483319
Pusta wkładka piankowa do wózków narzędziowych (zestaw:4932493675)	45 x 178.5 x 417	1	1	4932493675	4058546508357

Wkładka piankowa z grzechotką i nasadkami 1/4"

- Mechanizm grzechotki z 90 zębami (skok roboczy 4 °) umożliwia pracę w ciasnych przestrzeniach.
- Konstrukcja spłaszczona z 4 stron zapobiega przetaczaniu się nasadek.
- W pełni metalowa konstrukcja dla najwyższej trwałości.
- Nasadki standardowe: 5 mm, 5.5 mm, 6 mm, 7 mm, 8 mm, 9 mm, 10 mm, 11 mm, 12 mm, 13 mm, 14 mm, 15 mm / Nasadki długie : 5 mm, 5.5 mm, 6 mm, 7 mm, 8 mm, 9 mm, 10 mm, 11 mm, 12 mm, 13 mm, 14 mm, 15 mm / przedłużki 762 mm, 152 mm

Opis	Wymiary (mm)	Ilość w op.	Min. zam.	Numer Artykułu	Kod EAN
Wkładka piankowa z grzechotką i nasadkami 1/4" Nasadki standardowe: 5 mm, 5.5 mm, 6 mm, 7 mm, 8 mm, 9 mm, 10 mm, 11 mm, 12 mm, 13 mm, 14 mm, 15 mm / Nasadki długie : 5 mm, 5.5 mm, 6 mm, 7 mm, 8 mm, 9 mm, 10 mm, 11 mm, 12 mm, 13 mm, 14 mm, 15 mm / przedłużki 762 mm, 152 mm	45 x 178.5 x 417	28	1	4932479824	4058546376185
Pusta wkładka piankowa do wózków narzędziowych (zestaw:4932493662)	45 x 178.5 x 417	1	1	4932493662	4058546485337



Wkładka piankowa z grzechotką i nasadkami 3/8"

- Mechanizm grzechotki z 90 zębami (skok roboczy 4 °) umożliwia pracę w ciasnych przestrzeniach.
- Konstrukcja spłaszczona z 4 stron zapobiega przetaczaniu się nasadek.
- W pełni metalowa konstrukcja dla najwyższej trwałości
- Nasadki standardowe: 6 mm, 7 mm, 8 mm, 9 mm, 10 mm, 11 mm, 12 mm, 13 mm, 14 mm, 15 mm, 16 mm, 17 mm, 18 mm, 19 mm / Nasadki długie: 6 mm, 7 mm, 8 mm, 9 mm, 10 mm, 11 mm, 12 mm, 13 mm, 14 mm, 15 mm, 16 mm, 17 mm, 18 mm, 19 mm / Przedłużki 762 mm, 152 mm / Adapter uniwersalny

Opis	Wymiary (mm)	Ilość w op.	Min. zam.	Numer Artykułu	Kod EAN
Wkładka piankowa z grzechotką i nasadkami 3/8"	45 x 178.5 x 417	32	1	4932479825	4058546376192
Nasadki standardowe: 6 mm, 7 mm, 8 mm, 9 mm, 10 mm, 11 mm, 12 mm, 13 mm, 14 mm, 15 mm, 16 mm, 17 mm, 18 mm, 19 mm / Nasadki długie: 6 mm, 7 mm, 8 mm, 9 mm, 10 mm, 11 mm, 12 mm, 13 mm, 14 mm, 15 mm, 16 mm, 17 mm, 18 mm, 19 mm / Przedłużki 762 mm, 152 mm / Adapter uniwersalny					
Pusta wkładka piankowa do wózków narzędziowych (zestaw:4932493663)	45 x 178.5 x 417	1	1	4932493663	4058546485344



Wkładka piankowa z grzechotką i nasadkami 1/2"

- Mechanizm grzechotki z 90 zębami (skok roboczy 4 °) umożliwia pracę w ciasnych przestrzeniach.
- Konstrukcja spłaszczona z 4 stron zapobiega przetaczaniu się nasadek.
- W pełni metalowa konstrukcja dla najwyższej trwałości.
- Nasadki standardowe: 10 mm, 11 mm, 12 mm, 13 mm, 14 mm, 15 mm, 16 mm, 17 mm, 18 mm, 19 mm, 20 mm, 21 mm, 22 mm, 23 mm, 24 mm / Nasadki długie: 10 mm, 11 mm, 12 mm, 13 mm, 14 mm, 15 mm, 16 mm, 17 mm, 18 mm, 19 mm / Przedłużki 762 mm, 127 mm

Opis	Wymiary (mm)	Ilość w op.	Min. zam.	Numer Artykułu	Kod EAN
Wkładka piankowa z grzechotką i nasadkami 1/2"	45 x 178.5 x 417	28	1	4932479826	4058546376208
Nasadki standardowe: 10 mm, 11 mm, 12 mm, 13 mm, 14 mm, 15 mm, 16 mm, 17 mm, 18 mm, 19 mm, 20 mm, 21 mm, 22 mm, 23 mm, 24 mm / Nasadki długie: 10 mm, 11 mm, 12 mm, 13 mm, 14 mm, 15 mm, 16 mm, 17 mm, 18 mm, 19 mm / Przedłużki 762 mm, 127 mm					
Pusta wkładka piankowa do wózków narzędziowych (zestaw:4932493664)	45 x 178.5 x 417	1	1	4932493664	4058546485351



Wkładka piankowa z kluczami płasko-oczkowymi MAXBITE™ z ruchomą główką grzechotki

- Ruchoma o 180° główka grzechotki umożliwia pracę w trudno dostępnych miejscach.
- Uchwyt MAXBITE™ zapewnia lepszy chwyt nawet przy wyrobionych łbach śrub i nakrętek.
- Mechanizm grzechotki z 144 zębami i skok roboczy 2,5° umożliwiają pracę w ciasnych przestrzeniach.
- Podwójne, wytrzymałe zapadki grzechotki zapewniają długą żywotność narzędzia.
- Zaokrąglona dwuteowa rękojeść dla wygodnego chwytu.

Opis	Wymiary (mm)	Ilość w op.	Min. zam.	Numer Artykułu	Kod EAN
Wkładka piankowa z kluczami płasko-oczkowymi MAXBITE™ z ruchomą główką grzechotki	45 x 178.5 x 417	15	1	4932479829	4058546376239
8, 9, 10, 11, 12, 13, 14, 15, 16, 17, 18, 19, 20, 21, 22 mm					
Pusta wkładka piankowa do wózków narzędziowych (zestaw:4932493667)	45 x 178.5 x 417	1	1	4932493667	4058546513610



Wkładka piankowa z kluczami płasko-oczkowymi MAXBITE™

- Uchwyt MAXBITE™ zapewnia lepszy chwyt nawet przy wyrobionych łbach śrub i nakrętek.
- Zaokrąglona dwuteowa rękojeść dla wygodnego chwytu.
- Odchylenie 15° dla wygodnej pracy w ciasnych i trudno dostępnych miejscach.
- Stal stopowa chromowana.

Opis	Wymiary (mm)	Ilość w op.	Min. zam.	Numer Artykułu	Kod EAN
Wkładka piankowa z kluczami płasko-oczkowymi MAXBITE™ 8, 9, 10, 11, 12, 13, 14, 15, 16, 17, 18, 19, 20, 21, 22 mm	45 x 178.5 x 417	15	1	4932479827	4058546376215
Pusta wkładka piankowa do wózków narzędziowych (zestaw:4932493665)	45 x 178.5 x 417	1	1	4932493665	4058546485368



Wkładka piankowa z kluczami płasko-oczkowymi z grzechotką MAXBITE™

- Mechanizm grzechotki z 144 zębami i skok roboczy 2,5° umożliwiając pracę w ciasnych przestrzeniach.
- Podwójne, wytrzymałe zapadki grzechotki zapewniają długą żywotność narzędzia.
- Uchwyt MAXBITE™ zapewnia lepszy chwyt nawet przy wyrobionych łbach śrub i nakrętek.
- Zaokrąglona dwuteowa rękojeść dla wygodnego chwytu.

Opis	Wymiary (mm)	Ilość w op.	Min. zam.	Numer Artykułu	Kod EAN
Wkładka piankowa z kluczami płasko-oczkowymi z grzechotką MAXBITE™ 8, 9, 10, 11, 12, 13, 14, 15, 16, 17, 18, 19, 20, 21, 22 mm	45 x 178.5 x 417	15	1	4932479828	4058546376222
Pusta wkładka piankowa do wózków narzędziowych (zestaw:4932493666)	45 x 178.5 x 417	1	1	4932493666	4058546513603



Wkładka piankowa z kluczami nastawnymi

- Dokładna regulacja ustawienia klucza. Precyzyjny mechanizm i niska tolerancja "luzu". Szczęki nie rozsuwają się podczas użytkowania.
- Chromowana powierzchnia dla najlepszej ochrony przed rdzą.
- Ergonomiczny zaokrąglony kształt uchwytu zapewnia wygodne dopasowanie do dłoni i mniej punktów nacisku na dłoń.
- Wąska głowica umożliwia pracę w ciasnych miejscach.
- Równoległe szczęki nie ślizgają się, a więc nie niszczą wykończonych powierzchni.
- Trwałe laserowe oznaczenie rozmiaru - łatwiejsze ustawianie.
- Otwór na smycz.

Opis	Wymiary (mm)	Ilość w op.	Min. zam.	Numer Artykułu	Kod EAN
Wkładka piankowa z kluczami nastawnymi 150mm, 200mm & 250mm - do wózków narzędziowych 150mm, 200mm, 250mm	45 x 178.5 x 417	3	1	4932492397	4058546417642
Pusta wkładka piankowa do wózków narzędziowych (zestaw:4932493674)	45 x 178.5 x 417	1	1	4932493674	4058546508340



Szyna z trzpieniami na nasadki SHOCKWAVE[™] IMPACT DUTY 1/4" (12 szt.)

Opis	Ilość w op.	Min. zam.	Numer Artykułu	Kod EAN
Wkładka piankowa z zestawem długich nasadek udarowych 1/4" Impact Duty 17 szt - do wózków narzędziowych	17	1		
SHOCKWAVE [™] IMPACT DUTY nasadki głębokie 1/4": 4/4, 5/5/5, 5/6/7/8/9/10/11/12/13mm, magnetyczny uchwyt na bity 152mm, magnetyczny uchwyt na bity 305mm, zestaw końcówek wkręcających 32 szt, adapter 1/4" Hex --> 1/4" kwadrat, adapter 1/4" kwadrat --> 1/4" Hex, pianka 417x177mm			4932493386	4058546482572
Pusta wkładka piankowa do nasadek 1/4" długich - do wózków narzędziowych	1	1	4932493385	4058546482565



Zestaw nasadek udarowych SHOCKWAVE[™] IMPACT DUTY 3/8" Hex

Opis	Ilość w op.	Min. zam.	Numer Artykułu	Kod EAN
Wkładka piankowa z zestawem krótkich nasadek udarowych 3/8" Impact Duty 23 szt - do wózków narzędziowych	23	1		
① SHOCKWAVE [™] IMPACT DUTY Nasadki 3/8" STD: 6/7/8/9/10/11/12/13/14/15/16/17/18/19/20/21/22mm, przedłużka - 150mm, przedłużka - 250mm, adapter 3/8" kwadrat --> 1/4" kwadrat, adapter 3/8" kwadrat --> 1/2" kwadrat, 3/8" krętlik, adapter 3/8" kwadrat --> 1/4" Hex, Pianka 417x177mm			4932493388	4058546482596
Wkładka piankowa z zestawem długich nasadek udarowych 3/8" Impact Duty 23 szt - do wózków narzędziowych	23	1		
② SHOCKWAVE [™] IMPACT DUTY Nasadki głębokie 3/8": 6/7/8/9/10/11/12/13/14/15/16/17/18/19/20/21/22mm, przedłużka - 150mm, przedłużka - 250mm, adapter 3/8" kwadrat --> 1/4" kwadrat, adapter 3/8" kwadrat --> 1/2" kwadrat, obrotowa 3/8", adapter 3/8" kwadrat --> 1/4" Hex, Pianka 417x177mm			4932493390	4058546482619
Pusta wkładka piankowa do nasadek 3/8" krótkich - do wózków narzędziowych	1	1	4932493387	4058546482589
Pusta wkładka piankowa do nasadek 3/8" długich - do wózków narzędziowych	1	1	4932493389	4058546482602



Zestaw nasadek udarowych SHOCKWAVE[™] IMPACT DUTY STD 1/2"

Opis	Ilość w op.	Min. zam.	Numer Artykułu	Kod EAN
Wkładka piankowa z zestawem krótkich nasadek udarowych 1/2" Impact Duty 32 szt - do wózków narzędziowych	32	1		
① SHOCKWAVE [™] IMPACT DUTY Gniazdo 1/2" STD: 8/9/10/11/12/13/14/15/16/17/18/19/20/21/22/23/24/25/26/27/28/29/30/32mm, Automotive Set 1/2": 17/19/21mm, przedłużka - 150mm, przedłużka - 250mm, adapter 1/2" kwadrat --> 3/8" kwadrat, adapter 1/2" kwadrat --> 3/4" kwadrat, 1/2" krętlik, Pianka z plastikową podstawą 417x536mm			4932493392	4058546482633
Wkładka piankowa z zestawem długich nasadek udarowych 1/2" Impact Duty 34 szt - do wózków narzędziowych	34	1		
② SHOCKWAVE [™] IMPACT DUTY głębokie nasadki 1/2": 8/9/10/11/12/13/14/15/16/17/18/19/20/21/22/23/24/25/26/27/28/29/30/32/33/36mm, zestaw samochodowy 1/2": 17/19/21mm, przedłużka - 150mm, przedłużka - 250mm, adapter 1/2" kwadrat --> 3/8" kwadrat, adapter 1/2" kwadrat --> 3/4" kwadrat, 1/2" Swivel, pianka z plastikową podstawą 417x536mm			4932493394	4058546482657
Pusta wkładka piankowa 417x536mm do nasadek 1/2" krótkich - do wózków narzędziowych	1	1	4932493391	4058546482626
Pusta wkładka piankowa 417x536mm do nasadek 1/2" długich - do wózków narzędziowych	1	1	4932493393	4058546482640

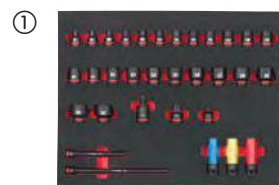

Wkładki piankowe IMPACT DUTY 3/4" SHOCKWAVE™

Opis	Ilość w op.	Min. zam.	Numer Artykułu	Kod EAN
Wkładka piankowa z zestawem krótkich nasadek udarowych 3/4" Impact Duty 12 szt - do wózków narzędziowych	12	1		
① SHOCKWAVE™ IMPACT DUTY Nasadki 3/4" STD: 22/24/27/30/32/33/36mm, przedłużka 150mm, przedłużka 250mm, adapter 3/4" kwadrat --> 1/2" kwadrat, 3/4" obrotowy, adapter 3/4" kwadrat --> 1" kwadrat, pianka z plastikową podstawą 417x355mm			4932493396	4058546482671
Wkładka piankowa z zestawem długich nasadek udarowych 3/4" Impact Duty 12 szt - do wózków narzędziowych	12	1		
② SHOCKWAVE™ IMPACT DUTY Nasadki 3/4" głębokie: 22/24/27/30/32/33/36mm, przedłużka 150mm, przedłużka 250mm, adapter 3/4" kwadrat --> 1/2" kwadrat, 3/4" obrotowy, adapter 3/4" kwadrat --> 1" kwadrat, pianka z plastikową podstawą 417x355mm			4932493398	4058546482695
Pusta wkładka piankowa 417x536mm do nasadek 3/4" krótkich - do wózków narzędziowych	1	1	4932493395	4058546482664
Pusta wkładka piankowa 417x536mm do nasadek 3/4" długich - do wózków narzędziowych	1	1	4932493397	4058546482688



Pusta wkładka piankowa

NOWOŚĆ

- Wytrzymała i odporna na ścieranie pianka o dużej gęstości.
- Szybka identyfikacja narzędzi i akcesoriów dzięki czerwonemu tłu.
- Pianka wycięta laserowo, aby zmaksymalizować przestrzeń w wózku 46".
- Idealny do przechowywania dodatkowych nasadek, akcesoriów, monet, śrub i innych drobnych części.

Opis	Wymiary (mm)	Ilość w op.	Min. zam.	Numer Artykułu	Kod EAN
① Pusta wkładka piankowa do wózka 46" - 79mm x 45mm x 178,5mm	45 x 178.5 x 78	1	1	4932492389	4058546417567
② Pusta wkładka piankowa do wózka 46" - 79mm x 45mm x 536mm	45 x 536 x 78	1	1	4932492390	4058546417574
③ Puste wkładki piankowe do wózków 46" 165mm	45 x 165 x 496	1	1	4932493635	4058546485061
④ Pusta wkładka piankowa do wózka 46" 115mm	45 x 115 x 496	1	1	4932493636	4058546485078

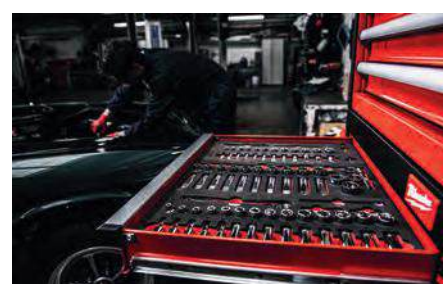
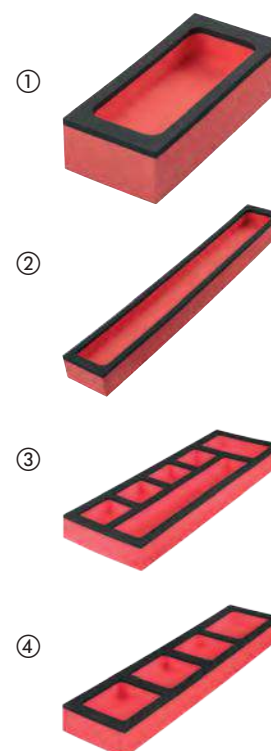

PACKOUT™

**NAJBARDZIEJ WSZECHSTRONNY
I TRWAŁY SYSTEM**

MODUŁOWY SYSTEM PRZECHOWYWANIA



NA BUDOWIE



W
TRANSPORCIE



STACJONARNIE





**ZESKANUJ TERAZ,
ABY WIRTUALNIE
ZBUDOWAĆ
WŁASNY SYSTEM
PACKOUT™**

Zestaw PACKOUT[™] 123

- 1 x skrzynia PACKOUT[™] 1
- 1 x skrzynia PACKOUT 2
- 1 x skrzynia PACKOUT 3



Zawiera	Ilość w op.	Min. zam.	Numer Artykułu	Kod EAN
1 x skrzynia PACKOUT [™] 1, 1 x skrzynia PACKOUT [™] 2, 1 x skrzynia PACKOUT [™] 3	3	1	4932464244	4058546221898



Zestaw startowy PACKOUT[™] transportation

- Zawiera: blat roboczy PACKOUT[™], skrzynię PACKOUT[™] z 2 szufladami, skrzynię PACKOUT[™] z 3 szufladami i wózek PACKOUT[™]
- Łatwość przemieszczania w miejscu pracy
- Narzędzia są zawsze pod ręką
- Możliwość łączenia z wszystkimi innymi elementami systemu PACKOUT[™]

Opis	Wymiary (mm)	Ilość w op.	Min. zam.	Numer Artykułu	Kod EAN
Zestaw startowy PACKOUT [™] transportation	972 x 620 x 480	4	1	4932492892	4058546477639



Zestaw startowy PACKOUT™

- 1 x skrzynia PACKOUT™
- 1 x skrzynia PACKOUT™ z 2 szufladami
- 1 x organizer PACKOUT™ Slim - duży



Opis	Ilość w op.	Min. zam.	Numer Artykułu	Kod EAN
Zestaw startowy PACKOUT™	3	1	4932479957	4058546377519
1 x wózek PACKOUT™, 1 x skrzynia PACKOUT™ z 2 szufladami, 1 x organizer PACKOUT™				

Skrzynia PACKOUT™

- Element systemu modułowego do przechowywania PACKOUT™.
- Wykonany z odpornych na uderzenia polimerów, aby zapewnić wytrzymałość w miejscu pracy.
- Ładowność 113 kg.
- Regulowana rękojeść.
- Kółka 9" do jazdy po każdej nawierzchni.
- IP65 - zabezpieczenie przez deszczem i brudem i ochrona przed trudnymi warunkami atmosferycznymi.
- Rogi wzmocnione elementami metalowymi.
- Zapięcie wzmocnione elementami metalowymi.
- Wewnątrz znajduje się wkładka organizera.
- Miejsce do zamocowania ONE-KEY™ TICK™.



Opis	Wymiary (mm)	Ilość w op.	Min. zam.	Numer Artykułu	Kod EAN
Skrzynia PACKOUT™	650 x 561 x 472	1	1	4932464078	4058546220235



Wózek transportowy PACKOUT™

- 2 miejsca do zamocowania modułów PACKOUT™ - dodatkowe opcje przechowywania
- Uchwyt na dłuższe narzędzia, np. poziomice
- Udźwig 180 kg
- Koła wewnętrzne 25 cm umożliwiające łatwy przejazd przez drzwi.
- Składana podstawa ułatwiająca przechowywanie
- Element modułowego systemu przechowywania PACKOUT™.
- Wykonany z odpornych na uderzenia polimerów w celu zapewnienia trwałości w miejscu pracy.



Opis	Wymiary (mm)	Ilość w op.	Min. zam.	Numer Artykułu	Kod EAN
Wózek transportowy PACKOUT™	290 x 1200 x 510	1	1	4932472131	4058546325275

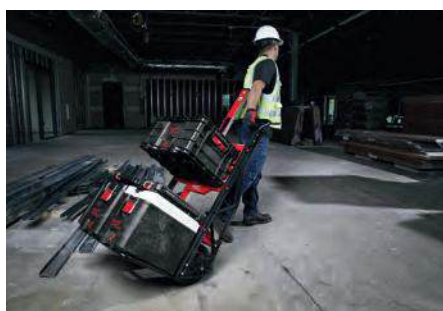

Skrzynia PACKOUT™ na kołach

- Ukształtowana pokrywa umożliwia wpięcie dwóch skrzyń PACKOUT™ obok siebie.
- Koła 23 cm do łatwego przemieszczania skrzyni po trudnym terenie.
- Uchwyt klasy przemysłowej z udźwigiem do 113 kg.
- Ochronna uszczelka pokrywy pomaga zapobiegać uszkodzeniom narzędzi przez wodę i zanieczyszczenia z miejsca pracy.
- Większa pojemność pozwala na przechowywanie dużych narzędzi i materiałów.
- Wykonany z odpornych na uderzenia polimerów w celu zapewnienia trwałości w miejscu pracy.
- Element modułowego systemu przechowywania PACKOUT™.



Opis	Wymiary (mm)	Ilość w op.	Min. zam.	Numer Artykułu	Kod EAN
Skrzynia PACKOUT™ na kołach	401 x 965 x 609	1	1	4932478161	4058546340940



Wózek PACKOUT™

- Maksymalny udźwig 113 kg.
- Konstrukcja kół umożliwia wygodne manewrowanie wózkiem we wszystkich kierunkach oraz łatwe przejeżdżanie po nierównościach podłoża.
- Specjalna blokada nożna umożliwia łatwe montowanie i zdejmowanie skrzyń i toreb PACKOUT™, a hamulce na przednich kołach zapobiegają samoczynnemu przemieszczaniu się wózka.
- Element systemu modułowego do przechowywania PACKOUT™.



Opis	Wymiary (mm)	Ilość w op.	Min. zam.	Numer Artykułu	Kod EAN
Wózek PACKOUT™	193 x 620 x 480	1	1	4932471068	4058546286965

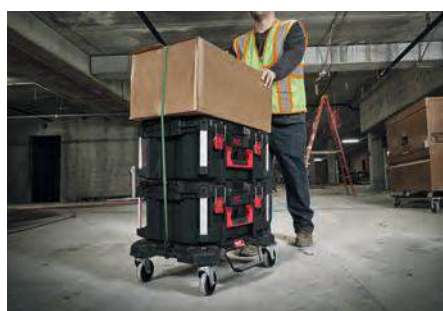

Skrzynie PACKOUT™

- Element systemu modułowego do przechowywania PACKOUT™.
- Wykonany z odpornych na uderzenia polimerów, aby zapewnić wytrzymałość w miejscu pracy.
- IP65 - zabezpieczenie przez deszczem i brudem i ochrona przed trudnymi warunkami atmosferycznymi.
- Rogi wzmocnione elementami metalowymi.
- Zapięcie wzmocnione elementami metalowymi.
- Wewnątrz znajdują się wkładki umożliwiające organizację.
- Miejsce do zamocowania ONE-KEY™ TICK™.
- Górna rączkość wzmocniona elementami metalowymi dla wygodniejszego noszenia (wyłącznie w większej skrzyni).



Opis	Wymiary (mm)	Ilość w op.	Min. zam.	Numer Artykułu	Kod EAN
① Skrzynia PACKOUT™ 2	282 x 561 x 411	1	1	4932464079	4058546220242
② Skrzynia PACKOUT™ 3	165 x 561 x 411	1	1	4932464080	4058546220259



Skrzynia narzędziowa XL PACKOUT[™]

- Większa pojemność pozwala na przechowywanie dużych narzędzi, takich jak piły taśmowe czy piły kątowe.
- Ładowność 45kg.
- Możliwość łączenia z wszystkimi elementami systemu PACKOUT[™].
- Wykonany z odpornych na uderzenia polimerów, aby zapewnić wytrzymałość w miejscu pracy.
- IP65 - zabezpieczenie przez deszczem i brudem i ochrona przed trudnymi warunkami atmosferycznymi.
- Rogi wzmocnione elementami metalowymi.
- Dostarczany z wyjmowaną tacką, ułatwiającą uporządkowanie małych akcesoriów.
- Miejsce do zamocowania ONE-KEY[™] TICK[™].



Opis	Wymiary (mm)	Ilość w op.	Min. zam.	Numer Artykułu	Kod EAN
Skrzynia narzędziowa XL PACKOUT [™]	422 x 554 x 394	1	1	4932478162	4058546340957



Skrzynia PACKOUT[™] z 4 szufladami

NOWOŚĆ

- Skrzynia PACKOUT[™] z szufladami umożliwia łatwy dostęp do narzędzi nawet gdy znajduje się na samym dole ułożonych w wieżę skrzyń.
- Prowadnice kulkowe przystosowane do obciążeń do 11 kg,
- Każda skrzynia z szufladami posiada w zestawie regulowane przegródki, co umożliwiają wygodną organizację i przechowywanie różnych akcesoriów i narzędzi ręcznych.
- Blokada transportowa zapobiega niepożądanemu otwarciu szuflad podczas transportu.
- Możliwość zamknięcia szuflad na kłódkę.
- Wykonany z odpornych na uderzenia polimerów, aby zapewnić wytrzymałość w miejscu pracy.
- Element modułowego systemu przechowywania PACKOUT[™].



Opis	Wymiary (mm)	Ilość w op.	Min. zam.	Numer Artykułu	Kod EAN
Skrzynia PACKOUT [™] z 4 szufladami	363 x 564 x 414	1	1	4932493189	4058546480608

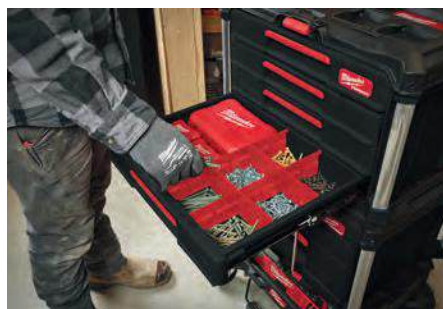

Skrzynia PACKOUT™ z 3 szufladami

- Skrzynia PACKOUT™ z szufladami umożliwia łatwy dostęp do narzędzi nawet gdy znajduje się na samym dole ułożonych w wieżę skrzyń.
- Prowadnice kulkowe przystosowane do obciążeń do 11 kg,
- Blokada transportowa zapobiega niepożądanemu otwarciu szuflad podczas transportu oraz umożliwia zamknięcie szuflad na kłódkę.
- Każda skrzynia z szufladami posiada w zestawie regulowane przegródki, co umożliwiają wygodną organizację i przechowywanie różnych akcesoriów i narzędzi ręcznych.
- Rogi wzmocnione elementami metalowymi.
- Wykonany z odpornych na uderzenia polimerów, aby zapewnić wytrzymałość w miejscu pracy.
- Element modułowego systemu przechowywania PACKOUT™.



Opis	Wymiary (mm)	Ilość w op.	Min. zam.	Numer Artykułu	Kod EAN
Skrzynia PACKOUT™ z 3 szufladami	363 x 564 x 414	1	1	4932472130	4058546325268

Skrzynia PACKOUT™ z 2 szufladami

- Skrzynia PACKOUT™ z szufladami umożliwia łatwy dostęp do narzędzi nawet gdy znajduje się na samym dole ułożonych w wieżę skrzyń.
- Prowadnice kulkowe przystosowane do obciążeń do 11 kg.
- Przegródki Quick-Adjust Dividers w każdej szufladzie pozwalają w pełni dostosować układ dla lepszej organizacji.
- Blokada zabezpieczająca zapobiega niepożądanemu otwarciu szuflad podczas transportu.
- Umożliwia zamknięcie szuflad na kłódkę w celu zabezpieczenia przed kradzieżą.
- Wykonany z odpornych na uderzenia polimerów i wzmocnionych metalem narożników, aby zapewnić wytrzymałość w miejscu pracy.
- Element modułowego systemu przechowywania PACKOUT™.



Opis	Wymiary (mm)	Ilość w op.	Min. zam.	Numer Artykułu	Kod EAN
Skrzynia PACKOUT™ z 2 szufladami	363 x 564 x 414	1	1	4932472129	4058546325251

Skrzynia PACKOUT™ z szufladami 2+1

NOWOŚĆ

- Skrzynia PACKOUT™ z szufladami umożliwia łatwy dostęp do narzędzi nawet gdy znajduje się na samym dole ułożonych w wieżę skrzyń.
- Prowadnice kulkowe przystosowane do obciążeń do 11 kg,
- Każda skrzynia z szufladami posiada w zestawie regulowane przegródki, co umożliwiają wygodną organizację i przechowywanie różnych akcesoriów i narzędzi ręcznych.
- Blokada transportowa zapobiega niepożądanemu otwarciu szuflad podczas transportu oraz umożliwia zamknięcie szuflad na kłódkę.
- Umożliwia zamknięcie szuflad na kłódkę w celu zabezpieczenia przed kradzieżą.
- Wykonany z odpornych na uderzenia polimerów, aby zapewnić wytrzymałość w miejscu pracy.
- Element modułowego systemu przechowywania PACKOUT™.



Opis	Wymiary (mm)	Ilość w op.	Min. zam.	Numer Artykułu	Kod EAN
Skrzynia PACKOUT™ z szufladami 2+1	363 x 564 x 414	1	1	4932493190	4058546480615

Szafka PACKOUT[™]

- Możliwość dostawienia na inne walizki PACKOUT[™].
- Możliwość zawieszenia na płycie montażowej PACKOUT[™].
- Bezpieczne układanie i zawieszanie dzięki mechanizmowi blokującemu na dole i z tyłu.
- Drzwiczki przednie zapewniające łatwy dostęp do przechowywanych w środku narzędzi. Drzwi można wsunąć do szafki, aby dostęp był łatwy i wygodny.
- Udźwig do 22 kg.
- Wykonany z odpornych na uderzenia polimerów, aby zapewnić wytrzymałość w miejscu pracy.
- Element modułowego systemu przechowywania PACKOUT[™].



Opis	Wymiary (mm)	Ilość w op.	Min. zam.	Numer Artykułu	Kod EAN
Szafka PACKOUT [™]	381 x 508 x 381	1	1	4932480623	4058546409081



Organizer PACKOUT[™] duży

- Element systemu modułowego do przechowywania PACKOUT[™].
- Wykonany z odpornych na uderzenia polimerów, aby zapewnić wytrzymałość w miejscu pracy.
- Wewnątrz znajduje się 10 niezależnych koszy, które można zamontować w dowolnym miejscu.
- IP65 - zabezpieczenie przez deszczem i brudem i ochrona przed trudnymi warunkami atmosferycznymi.
- Specjalna ukształtowana pokrywa, która zapobiega przemieszczaniu się zawartości koszy podczas transportu.



Opis	Wymiary (mm)	Ilość w op.	Min. zam.	Numer Artykułu	Kod EAN
Organizer PACKOUT [™] duży	117 x 500 x 386	1	1	4932464082	4058546220273



Organizer PACKOUT[™] średni

- Element systemu modułowego do przechowywania PACKOUT[™].
- Wykonany z odpornych na uderzenia polimerów, aby zwiększyć wytrzymałość w miejscu pracy.
- Wewnątrz znajduje się 5 niezależnych koszy, które można zamontować w dowolnym miejscu.
- IP65 - zabezpieczenie przez deszczem i brudem i ochrona przed trudnymi warunkami atmosferycznymi.
- Specjalna ukształtowana pokrywa, która zapobiega przemieszczaniu się zawartości koszy podczas transportu.



Opis	Wymiary (mm)	Ilość w op.	Min. zam.	Numer Artykułu	Kod EAN
Organizer PACKOUT [™] średni	117 x 249 x 386	1	1	4932464083	4058546220280



Organizer PACKOUT™ Slim - duży

- Element modułowego systemu przechowywania PACKOUT™.
- Wykonane z odpornych na uderzenia polimerów, aby zapewnić maksymalną wytrzymałość.
- Zawiera 2 duże i 8 małych koszy.
- Specjalnie ukształtowana pokrywa zabezpieczająca kosze przed przemieszczaniem się ich zawartości podczas transportu.
- IP65 - zabezpieczenie przez deszczem i brudem i ochrona przed trudnymi warunkami atmosferycznymi.

Opis	Wymiary (mm)	Ilość w op.	Min. zam.	Numer Artykułu	Kod EAN
Organizer PACKOUT™ Slim - duży	64 x 500 x 414	1	1	4932471064	4058546286927



Organizer PACKOUT™ Slim - średni

- Element modułowego systemu przechowywania PACKOUT™.
- Wykonane z odpornych na uderzenia polimerów, aby zapewnić maksymalną wytrzymałość.
- Zawiera 1 duży i 4 małe kosze.
- Specjalnie ukształtowana pokrywa zabezpieczająca kosze przed przemieszczaniem się ich zawartości podczas transportu.
- IP65 - zabezpieczenie przez deszczem i brudem i ochrona przed trudnymi warunkami atmosferycznymi.

Opis	Wymiary (mm)	Min. zam.	Ilość w op.	Numer Artykułu	Kod EAN
Organizer PACKOUT™ Slim - średni	64 x 249 x 411	1	1	4932471065	4058546286934



Organizer głęboki PACKOUT™

- 50% wyższy od standardowego organizera PACKOUT™ - idealny do przechowywania narzędzi, akumulatorów, ładowarek czy większych akcesoriów.
- Regulowane przegródki umożliwiają wygodną organizację i przechowywanie różnych akcesoriów i narzędzi ręcznych.
- Całkowity udźwign 22kg.
- Element modułowego systemu przechowywania PACKOUT™.
- Wykonany z odpornych na uderzenia polimerów, aby zapewnić wytrzymałość w miejscu pracy.
- IP65 - zabezpieczenie przez deszczem i brudem i ochrona przed trudnymi warunkami atmosferycznymi.

Opis	Wymiary (mm)	Ilość w op.	Min. zam.	Numer Artykułu	Kod EAN
Organizer głęboki PACKOUT™	178 x 507 x 386	1	1	4932478625	4058546348182



Krata PACKOUT[™]

- Możliwość mocowania na skrzyniach i organizernach PACKOUT[™], jak również na ścianie w połączeniu z płytą montażową PACKOUT[™].
- Maksymalny udźwig 22 kg.
- Możliwość przechowywania większych narzędzi o niestandardowych kształtach.
- Wszystkie elementy PACKOUT[™] mogą być zamontowane na kratce.
- Element systemu modułowego do przechowywania PACKOUT[™].



Opis	Wymiary (mm)	Ilość w op.	Min. zam.	Numer Artykułu	Kod EAN
Krata PACKOUT [™]	251 x 475 x 389	1	1	4932471724	4058546296230



Kompaktowa skrzynia PACKOUT[™]

- Regulowane przegródki umożliwiają wygodną organizację i przechowywanie różnych akcesoriów i narzędzi ręcznych.
- Zmieści nawet narzędzia takie jak pilarka tarczowa, szlifierka czy wiertarka.
- Maksymalny udźwig 34 kg.
- Wykonana z odpornych na uderzenia polimerów.
- Ochrona IP 65 - zabezpieczenie przed deszczem i brudem.
- Część systemu przechowywania PACKOUT[™]



Opis	Wymiary (mm)	Ilość w op.	Min. zam.	Numer Artykułu	Kod EAN
Kompaktowa skrzynia PACKOUT [™]	330 x 249 x 411	1	1	4932471723	4058546292232



Skrzynia termoizolacyjna PACKOUT™

- Podwójna izolacja utrzymuje niską temperaturę we wnętrzu skrzyni do 30h
- Ochrona IP 65 - nie przecieka, a do wnętrza nie dostaje się pył
- Wbudowany otwieracz do butelek
- Wyjmowana taca umożliwia przetrzymywanie leków i innych przedmiotów które nie mogą być włożone pomiędzy lód
- Pojemność 15l
- Wykonana z odpornych na uderzenia polimerów, aby zapewnić wytrzymałość w miejscu pracy.
- Element systemu modułowego do przechowywania PACKOUT™

Opis	Wymiary (mm)	Ilość w op.	Min. zam.	Numer Artykułu	Kod EAN
Skrzynia termoizolacyjna PACKOUT™	330 x 249 x 411	1	1	4932471722	4058546296216



Skrzynia termoizolacyjna XL PACKOUT™

- Podwójna warstwa izolacyjna utrzymuje temperaturę przez 5 dni.
- Szczelna warstwa wewnętrzna przeznaczona do kontaktu z żywnością, klasa ochrony IP65
- Pojemność 38l.
- Wyjmowana taca do przechowywania leków lub innych przedmiotów osobistych nad powierzchnią wody z lodem.
- Wbudowany otwieracz do butelek.
- Wykonany z odpornych na uderzenia polimerów, aby zapewnić wytrzymałość w miejscu pracy.
- Element modułowego systemu przechowywania PACKOUT™.

Opis	Wymiary (mm)	Ilość w op.	Min. zam.	Numer Artykułu	Kod EAN
Skrzynia termoizolacyjna XL PACKOUT™	432 x 584 x 406	1	1	4932478648	4058546348410



System montażu PACKOUT™

- Szyny montażowe E-Track można montować na ścianie w pojazdach, sklepach lub garażach, zapewniając maksymalną wszechstronność.
- Konstrukcja z mechanizmem szybkiego uwalniania ułatwiająca montaż, regulację wysokości i wyjmowanie półek.
- Każda półka ma udźwignieć maksymalny 22 kg.
- Konstrukcja wzmocniona elementami metalowymi.
- Wykonany z odpornych na uderzenia polimerów, aby zapewnić wytrzymałość w miejscu pracy.
- Element modułowego systemu przechowywania PACKOUT™.



Opis	Wymiary (mm)	Ilość w op.	Min. zam.	Numer Artykułu	Kod EAN
① System montażu PACKOUT™ - zestaw (szyny E-track i 2 półki)	508 x 546 x 447	4	1	4932472127	4058546325237
② System montażu PACKOUT™ - pojedyncza półka	99 x 533 x 422	1	1	4932478711	4058546349042
③ Pionowe szyny E-track 50cm do systemu montażu PACKOUT™ - 2szt.	25 x 90 x 508	2	1	4932478996	4058546362782

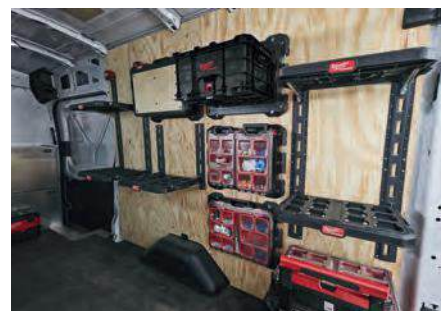

Płyta montażowa PACKOUT™

- Możliwość przymocowania elementów PACKOUT™ do ściany oraz do podłoża.
- Możliwość stworzenia stacjonarnego systemu przechowywania PACKOUT™ w warsztacie.
- Kompatybilność ze wszystkimi elementami PACKOUT™.
- Wykonana z odpornych na uderzenia polimerów aby zapewnić najwyższą wytrzymałość.
- Kompatybilność ze wszystkimi elementami PACKOUT™.
- Zorganizuj swoją przestrzeń roboczą ze stacjonarnym systemem PACKOUT™

Opis	Wymiary (mm)	Ilość w op.	Min. zam.	Numer Artykułu	Kod EAN
① Płyta montażowa PACKOUT™	28 x 594 x 467	1	1	4932471638	4058546295370
② Kompaktowa płyta montażowa PACKOUT™	25 x 254 x 508	1	1	4932480621	4058546409067
③ Płyta montażowa XL PACKOUT™	25 x 762 x 508	1	1	4932480622	4058546409074



Błat roboczy PACKOUT™

- Błat ze sklejki wodoodpornej zapewnia gładką powierzchnię do lekkich prac montażowych, pisania, szkicowania lub pracy na laptopie
- Umożliwia łatwy montaż popularnych materiałów roboczych i większych narzędzi do blatu ustawionego na innych skrzyniach PACKOUT™
- Udźwig 22 kg
- Element modułowego systemu przechowywania PACKOUT™.
- Wykonany z odpornych na uderzenia polimerów w celu zapewnienia trwałości w miejscu pracy.



Opis	Wymiary (mm)	Ilość w op.	Min. zam.	Numer Artykułu	Kod EAN
Błat roboczy PACKOUT™	53 x 607 x 389	1	4	4932472128	4058546325244



Taca narzędziowa PACKOUT™

- Dodatkowy sposób organizacji narzędzi.
- Wszechstronna kompatybilność z elementami PACKOUT™: przyczep na lub włóż do środka skrzyń PACKOUT™.
- Mieści się w: Skrzyni PACKOUT™ 2, Skrzyni PACKOUT™ 1, Skrzyni XL PACKOUT™, Skrzyni PACKOUT™ na kołach
- Górny uchwyt umożliwia łatwy transport.
- Zawiera dostosowywane przegródki do niestandardowych układów.
- Udźwig 11 kg.
- Element modułowego systemu przechowywania PACKOUT™.



Opis	Wymiary (mm)	Ilość w op.	Min. zam.	Numer Artykułu	Kod EAN
Taca narzędziowa PACKOUT™	127 x 503 x 297	1	1	4932480625	4058546409104

Przegroda do kraty PACKOUT™

- Podziel kratę PACKOUT™ na wiele stref do przechowywania.
- Dzięki ukształtowaniu przegrody można do kraty przyczepić elementy PACKOUT™ o połowie szerokości.
- Otwory montażowe do mocowania ładowarek i innych elementów.
- Element modułowego systemu przechowywania PACKOUT™.



Opis	Wymiary (mm)	Ilość w op.	Min. zam.	Numer Artykułu	Kod EAN
Przegroda do kraty PACKOUT™	234 x 330 x 94	1	1	4932480624	4058546409098

Adapter PACKOUT™ do HD BOX

- Wytrzymały adapter do skrzynek systemu PACKOUT™.
- Pasuje do górnej części skrzyń PACKOUT™.
- Umożliwia przenoszenie ciężkich pudełek na wierzchu skrzyń PACKOUT™.
- Wykonana z materiałów odpornych na uderzenia.



Opis	Wymiary (mm)	Ilość w op.	Min. zam.	Numer Artykułu	Kod EAN
Adapter PACKOUT™ do HD BOX	117 x 500 x 386	1	1	4932464081	4058546220266

Wkłady piankowe PACKOUT™

- Możliwość pełnej personalizacji - wystarczy wyciąć dany kształt przy pomocy nożyka i wyjąć warstwy pianki.
- Zwiększona ochrona przechowywanych narzędzi.
- Bardziej zorganizowane przechowywanie elektronarzędzi, akcesoriów i narzędzi ręcznych.
- Nr art. 4932471428 - kompatybilne ze skrzyniami: PACKOUT™ 2 (4932464079) - potrzebne 2 opakowania, PACKOUT™ 3 (4932464080) - potrzebne 1 opakowanie.
- Nr art. 4932471927 - kompatybilne ze skrzynią PACKOUT™ 1 (4932464078).



Opis	Ilość w op.	Min. zam.	Numer Artykułu	Kod EAN
Wkłady piankowe PACKOUT™	2	1	4932471428	4058546290566
Wkłady piankowe do skrzyni PACKOUT™ 1	1	1	4932471927	4058546298265
Wkłady piankowe do skrzyni PACKOUT™ z szufladami	2	1	4932479157	4058546369514



Wąskie wkłady piankowe do szuflad PACKOUT™

NOWOŚĆ

- W pełni personalizowana - piankowa wkładka pozwala w pełni dostosować przechowywanie poprzez wycinanie niestandardowych kształtów w celu bezpiecznego przechowywania i ochrony narzędzi.
- Dostosuj wkładkę piankową w 4 prostych krokach:
 1. Obrysuj kształt produktu markerem INKZALL™.
 2. Użyj noża, aby wyciąć kontur.
 3. Zdejmij warstwy pianki tak aby uzyskać określoną głębokość.
 4. Umieść narzędzie we wkładce piankowej.
- Ref. 4932493993 zawiera 2 kawałki pianki. 1 kawałek pianki pasuje do wysokości szuflad 4-szufladowej skrzynki narzędziowej (4932493189) i wąskiej szuflady skrzynki narzędziowej z 2+1 szufladami (4932493190); 2 kawałki pianki pasują do wysokości dużej szuflady skrzynki narzędziowej z 2+1 szufladami (4932493190).



Opis	Wymiary (mm)	Ilość w op.	Min. zam.	Numer Artykułu	Kod EAN
Wąskie wkłady piankowe do szuflad PACKOUT™ - 2szt.	91 x 414 x 318	2	1	4932493993	4058546511531

Wymienne koszyki do skrzyń PACKOUT™

- Wymienne koszyki do skrzyń i organizatorów PACKOUT™
- 4932478298 - Wyjmowana taca pasująca do skrzyni PACKOUT™ 1 (4932464078) i 2(4932464079)
- 4932478299 - 2x Wyjmowana taca pasująca do skrzyni PACKOUT™ 3 (4932464080)
- 4932478300 - Wyjmowane koszyki pasujące do organizera PACKOUT™ dużego (4932464082) i średniego (4932464083)
- 4932478301 - Wyjmowane koszyki pasujące do organizera Slim PACKOUT™ dużego (4932471064) i średniego (4932471065)

Opis	Ilość w op.	Min. zam.	Numer Artykułu	Kod EAN
① Wyjmowana taca pasująca do skrzyni PACKOUT™ 1 i 2	1	1	4932478298	4058546344757
② Wyjmowane tace pasujące do skrzyni PACKOUT™ 3	4	1	4932478299	4058546344764
③ Wyjmowane koszyki pasujące do organizera Slim PACKOUT™ dużego i średniego	5	1	4932478301	4058546344788
④ Wyjmowane koszyki pasujące do organizera PACKOUT™ dużego i średniego	5	1	4932478300	4058546344771
⑤ Przegródki do skrzyni PACKOUT™ z 3 szufladami	8	1	4932479104	4058546368982
⑥ Przegródki do skrzyni PACKOUT™ z 2 szufladami	8	1	4932479105	4058546368999

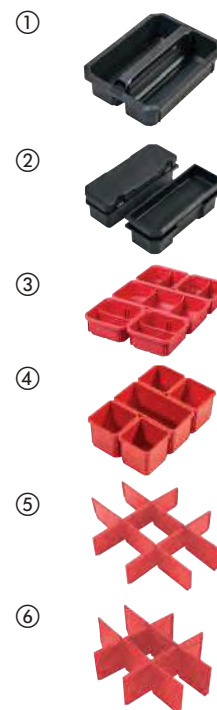

Wkładki piankowe do szuflad PACKOUT™ z kluczami MAX BITE™ i szczypcami

NOWOŚĆ

- Uchwyt MAX BITE™ zapewnia lepszy chwyt i zapobiega wyrabianiu łbów śrub i nakrętek.
- Zaokrąglona dwuteowa rękojeść dla wygodnego chwytu.
- Czytelne oznaczenia na boku klucza wypełnione tuszem - łatwa identyfikacja rozmiaru.
- Szczypce o konstrukcji w kształcie V dla pewnego chwytu i większej precyzji. Specjalne hartowanie zębów do 60 HRC.
- Laserowo hartowane ostrza w szczypcach do 64 HRC umożliwiają cięcie drutu, śrub, wkrętów i gwoździ.
- Pasuje idealnie do szuflady PACKOUT™.
- Wycinana laserowo wysokiej jakości pianka do idealnego przechowywania narzędzi.



Opis	Ilość w op.	Min. zam.	Numer Artykułu	Kod EAN
Wkładka piankowa z kluczami MAX BITE™ i szczypcami - do skrzyni PACKOUT™ z szufladami, 19 szt.	19	1	4932493339	4058546482107

Klucze płasko-oczkowe 8mm, 9mm, 10mm, 11mm, 12mm, 13mm, 14mm, 15mm, 16mm, 17mm, 18mm, 19mm, 20mm, 21mm oraz 22 mm ; Szczypce długie 205mm, szczypce tnące 160mm, szczypce nastawne 180mm, klucz nastawny 150mm

Wkładka piankowa z szczypcami i wkrętakami VDE - do skrzyni PACKOUT z szufladami, 10 szt

NOWOŚĆ

- Przetestowane przy napięciu 10 000 V i posiadają atest do 1 000 V.
- Optymalny efekt dźwigni zapewniający łatwą pracę bez dużego wysiłku
- Do 60% mniejsza moc wymagana podczas cięcia.
- Wąska izolowana powłoka do zastosowań elektrycznych w ciasnych przestrzeniach.
- Uchwyt Tri-Lobe zapewniający maksymalny moment obrotowy.
- Spłaszczony z 3 stron kołnierz na rękojeści zapobiega przetaczaniu się wkrętaka.
- Wysokiej jakości pianka zapewniająca większą trwałość, laserowo wycinane rozmiary dla łatwej i szybkiej identyfikacji rozmiaru oraz czerwone tło do szybkiej identyfikacji brakujących narzędzi.



Opis	Ilość w op.	Min. zam.	Numer Artykułu	Kod EAN
Wkładka piankowa ze szczypcami i wkrętakami VDE - do skrzyni PACKOUT [™] z szufladami, 10szt.	10	1	4932493637	4058546485085
<p>Szczypce do zdejmowania izolacji VDE 160mm (4932464573); Szczypce długie okrągłe VDE (4932464564); Szczypce do cięcia bocznego VDE 160mm (4932464567); Szczypce uniwersalne VDE 180mm (4932464572); Wkrętak izolowany VDE 0.5 X 3 X 100 (4932478713); Woltomierz (4932478719); Wkrętak izolowany VDE PZ 1x80mm (4932478725); Wkrętak izolowany VDE 2x100mm (4932478726) Wkrętak izolowany VDE 0.8 X 4 X 100 (4932478715); 1.0 X 5.5 X 125 (4932478716)</p>				

Wkładki piankowe do szuflad PACKOUT[™] z wkrętakami i szczypcami (10szt.)

NOWOŚĆ

- Stałe oznaczenia pozwalają na łatwą identyfikację typu wkrętaka.
- Hartowane końcówki magnetyczne zapewniają maksymalną trwałość i przyczepność.
- Optymalny efekt dźwigni zapewniający łatwą pracę bez dużego wysiłku
- Miękka w dotyku konstrukcja głowicy dzięki zaokrąglonemu krawędziom zapobiega urazom dłoni.
- Wysokiej jakości pianka zapewniająca dłuższą trwałość, laserowo grawerowane rozmiary dla łatwej i szybkiej identyfikacji rozmiaru oraz czerwone tło do szybkiej identyfikacji brakujących narzędzi.



Opis	Ilość w op.	Min. zam.	Numer Artykułu	Kod EAN
Wkładka piankowa z szczypcami i wkrętakami - do skrzyni PACKOUT [™] z szufladami, 10 szt	10	1	4932493638	4058546485092
<p>Szczypce nastawne 250mm (4932492459); Szczypce uniwersalne 180mm (4932492462); Szczypce długie 205mm (4932492465); Szczypce tnące boczne 160mm (4932492463); Wkrętaki PZ1 x 100 (4932471791); PZ2 x 125 (4932471793); Wkrętak TRI-LOBE SL 0.5x3x75 (4932471775); SL 0.8x4x100 (4932471778); SL 1.0x5.5x125 (4932471779); SL 1.2x6.5x125 (4932471781)</p>				

Wkładka piankowa z narzędziami ręcznymi do prac hydraulicznych - do skrzyni PACKOUT™ z szufladami, 8 szt

NOWOŚĆ

- Szczypce nastawne: podwójnie ząbkowana szczęka zapewniająca maksymalną pewność chwytu.
- Szczypce: indukcyjnie hartowane krawędzie tnące dla najdłuższej żywotności.
- Bez użycia dodatkowych narzędzi: ponad 10X szybsza wymiana ostrzy.
- Obcinak mini do rur miedzianych :chromowane rolki zapewniają trwałość i ochronę przed rdzą co wydłuża żywotność
- Wysokiej jakości pianka zapewniająca większą trwałość, laserowo wycinane rozmiary dla łatwej i szybkiej identyfikacji rozmiaru oraz czerwone tło do szybkiej identyfikacji brakujących narzędzi.



Opis	Ilość w op.	Min. zam.	Numer Artykułu	Kod EAN
Wkładka piankowa z narzędziami ręcznymi do prac hydraulicznych - do skrzyni PACKOUT™ z szufladami, 8 szt	8	1	4932493639	4058546485108
<p>Szczypce nastawne 250mm (4932492459); Szczypce długie 205mm (4932492465); Szczypce tnące boczne 160mm (4932492463); Gratownik (48224255); Poziomica Torpedo Compact (4932472122); Kompaktowa piła do metalu (48220012); Obcinak do rur miedzianych 42mm (48229252); Obcinak mini do rur miedzianych 22 mm (48229258)</p>				

Zestaw piankowy do szuflady PACKOUT™ z kluczami płasko-oczkowymi z grzechotką (55szt.)

NOWOŚĆ

- Mechanizm zapadkowy z 90 zębami i kątem obrotu 4° (umożliwia pracę w ciasnych przestrzeniach)
- Konstrukcja spłaszczona z 4 stron zapewnia ochronę przed staczeniem się, łatwość odczytu klucza i lepszy chwyt podczas dokręcania ręcznego.
- Mechanizm grzechotki z 144 zębami i skok roboczy 2,5° umożliwiają pracę w ciasnych przestrzeniach.
- Uchwyt MAXBITE™ zapewnia lepszy chwyt nawet przy wyrobionych łbach śrub i nakrętek.
- Składane klucze hex i torx umożliwiają łatwy dostęp i przechowywanie.
- Zaokrąglona dwuteowa rękojeść dla wygodnego chwytu.
- Wysokiej jakości pianka zapewniająca dłuższą trwałość, laserowo grawerowane rozmiary dla łatwej i szybkiej identyfikacji rozmiaru oraz czerwone tło do szybkiej identyfikacji brakujących narzędzi.



Opis	Ilość w op.	Min. zam.	Numer Artykułu	Kod EAN
Zestaw piankowy do szuflady PACKOUT™ z kluczami płasko-oczkowymi z grzechotką 3/8 (55szt.)	55	1	4932493640	4058546485115
<p>Zestawy nasadek z grzechotką 32szt. (4932464945), Zestawy kluczy płasko-oczkowych z grzechotką MAX BITE™ 7szt. (4932464993); zestaw składanych kluczy imbusowych HEX 8szt. (4932480978); zestaw składanych kluczy imbusowych TORX 8szt. (4932480979)</p>				

Wkładki piankowe do szuflad PACKOUT™ zestaw do obróbki drewna (6szt.)

NOWOŚĆ

- Mocny stalowy obuch zapobiegający odpryskom w momencie uderzenia Uchwyt SHOCKSHIELD™ zmniejsza wibracje w momencie uderzenia
- Wysokiej jakości pianka zapewniająca dłuższą trwałość, laserowo grawerowane rozmiary dla łatwej i szybkiej identyfikacji rozmiaru oraz czerwone tło do szybkiej identyfikacji brakujących narzędzi.



Opis	Ilość w op.	Min. zam.	Numer Artykułu	Kod EAN
Wkładki piankowe do szuflad PACKOUT™zestaw do obróbki drewna (6szt.)	6	1	4932493641	4058546485122
<p>1/4" Dłuta o sfazowanej krawędzi (4932479892); 1/2" Dłuta o sfazowanej krawędzi (4932479893); 3/4" Dłuta o sfazowanej krawędzi(4932479894); 1" Dłuta o sfazowanej krawędzi(4932479895); 10in Łapka do usuwania gwoździ i listew przypodłogowych (4932478252); Młotek ciesielski z trzonkiem stalowym, pazur prosty 16oz/450g (4932478653)</p>				

Wkładki piankowe do szuflad **PACKOUT™** narzędzia do cięcia i mierzenia (4szt.)

NOWOŚĆ

- Do 10 razy szybsza wymiana brzeszczotu w pile do metalu bez użycia narzędzi
- Do 4 razy trwalsza metalowa blokada noża zatraskowego zapewniająca najdłuższą żywotność.
- Taśma z powłoką zapobiegającą rozdarciu na pierwszych 15 cm ostrza zapewnia najwyższą trwałość.
- Wysokiej jakości pianka zapewniająca dłuższą trwałość, laserowo grawerowane rozmiary dla łatwej i szybkiej identyfikacji rozmiaru oraz czerwone tło do szybkiej identyfikacji brakujących narzędzi.



Opis	Ilość w op.	Min. zam.	Numer Artykułu	Kod EAN
Wkładki piankowe do szuflad PACKOUT™ z narzędziami do cięcia i mierzenia (4szt.)	4	1	4932493642	4058546485139
Zestaw: pila do metalu 300mm (48220050); nożyk z łamanym ostrzem 18 mm (48221961); taśma magnetyczna 5/27 (4932464599); INKZALL™ czarny marker (48223100)				

Wkładki piankowe do szuflad **PACKOUT™** ze szczypcami (8szt.)

NOWOŚĆ

- Optymalny efekt dźwigni zapewniający łatwą pracę bez dużego wysiłku
- Zaokrąglone krawędzie - zapobiegają urazom dłoni i uszkodzeniom izolacji przy gięciu przewodów
- Podwójnie ząbkowana szczęka zapewniająca maksymalną pewność chwytu i hartowane indukcyjnie ząbki z samozaciskowe ząbkowaniem
- Chropowata powierzchnia boczna zapobiega ślizganiu i poprawia chwyt.
- Pianka premium dla dłuższej żywotności, grawerowane laserowo oznaczenia rozmiarów dla szybszej identyfikacji rozmiarów oraz czerwone tło dla szybszej identyfikacji brakujących narzędzi



Opis	Ilość w op.	Min. zam.	Numer Artykułu	Kod EAN
Wkładki piankowe do szuflad PACKOUT™ ze szczypcami (8szt.)	8	1	4932493643	4058546485146
Szczypce nastawne 180mm (4932492458), Szczypce nastawne 250mm (4932492459), Szczypce nastawne 300mm (4932492460); Szczypce uniwersalne 165mm (4932492461), Szczypce uniwersalne 180mm (4932492462); Szczypce długie 205mm (4932492465); Szczypce tnące boczne 160mm (4932492463); Szczypce tnące boczne o zwiększonym przełożeniu 200mm (4932492464).				

Wkładki piankowe do szuflad **PACKOUT™** z wkrętakami precyzyjnymi (17szt.)

NOWOŚĆ

- W pełni metalowy rdzeń zapewnia najwyższą trwałość.
- Długi grot zapewnia lepszą widoczność i łatwiejszy dostęp w ciasnych przestrzeniach.
- Obrotowa końcówka rękojści 360° gwarantuje wysoką precyzję. Chromowana powierzchnia grota dla ochrony przed korozją.
- Wysokiej jakości pianka zapewniająca dłuższą trwałość, laserowo grawerowane rozmiary dla łatwej i szybkiej identyfikacji rozmiaru oraz czerwone tło do szybkiej identyfikacji brakujących narzędzi.



Opis	Ilość w op.	Min. zam.	Numer Artykułu	Kod EAN
Wkładki piankowe do szuflad PACKOUT™ z wkrętakami precyzyjnymi (17szt.)	17	1	4932493644	4058546485153
Zestaw wkrętaków precyzyjnych 6szt. (PH00/PH0/SL1.6/SL2/SL3.2/SL4) (4932471869), zestaw wkrętaków precyzyjnych 6szt. (T6,T7,T8,T9,T10,T15) (4932471870); Tester 0.5 X 3 X 65 (4932478719); Wkrętak TRI-LOBE S/DRIVER PH2x125 (4932471788); Wkrętak TRI-LOBE S/DRIVER SL 0.8x4x100 (4932471778); TRI-LOBE S/Driver T20x100 (4932471801); Pobjiak (4932480975)				

Wkładki piankowe do szuflad PACKOUT™ z grzechotką i nasadkami

- Mechanizm grzechotki z 90 zębami (skok roboczy 4°) umożliwia pracę w ciasnych przestrzeniach.
- Konstrukcja spłaszczona z 4 stron FOUR FLAT™ zapobiega przetaczaniu się nasadek i jest dostosowana do dokręcania kluczem.
- Pasuje idealnie do szuflady PACKOUT™.
- Wycinana laserowo wysokiej jakości pianka do idealnego przechowywania narzędzi.



Opis	Ilość w op.	Min. zam.	Numer Artykułu	Kod EAN
① Wkładka piankowa z nasadkami 1/2", bitami udarowymi, adapterem i kluczami imbusowymi - do skrzyni PACKOUT™ z szufladami, 70 szt.	70	1	4932480716	4058546410018
Grzechotka 1/2"; Nasadki 1/2": 10mm, 11mm, 12mm, 13mm, 14mm, 15mm, 16mm, 17mm, 18mm, 19mm, 20mm, 21mm, 22mm, 23mm, 24mm, Nasadki długie 1/2": 10mm, 11mm, 12mm, 13mm, 14mm, 15mm, 16mm, 17mm, 18mm, 19mm; przedłużki 1/2" 76mm i 127mm; klucze imbusowe HEX 9 szt.; bity udarowe SHOCKWAVE™ IMPACT DUTY 2 x TX10 / 4 x TX15 / 5 x TX20 / 5 x TX25 / 5 x TX30 / 2 x TX40 / 1 x TX50, 1 x TX B07 / 1 x TX B08 / 1 x TX B09 / 1 x TX B010 / 1 x TX B015 / 1 x TX B020 / 1 x TX B025. 1 x uchwyt				
② Wkładka piankowa z nasadkami 1/4", grzechotką, wkrętakami i kluczem nastawnym - do skrzyni PACKOUT™ z szufladami, 35 szt.	35	1	4932480717	4058546410025
Grzechotka 1/4"; nasadki 1/4" standardowe i długie: 5mm, 5.5mm, 6mm, 7mm, 8mm, 9mm, 10mm, 11mm, 12mm, 13mm, 14mm, 15mm; przedłużki 76mm i 152mm, adapter 1/4"; wkrętaki SL3 / SL 4 / SL5 / SL 6 / PH 1 / PH); klucz nastawny 250mm				

Torby PACKOUT™

- Element systemu modułowego do przechowywania PACKOUT™.
- Mocna konstrukcja: wykonane z nylonu balistycznego 1680D.
- Kształtowana, odporna na uderzenia podstawa.
- Zapięcia, suwaki i zatrzaski wykonane w pełni z metalu.
- Wytrzymała, ukształtowana rękojeść.



Opis	Wymiary (mm)	Ilość kieszeni	Ilość w op.	Min. zam.	Numer Artykułu	Kod EAN
① Torba PACKOUT™ 25 cm	300 x 250 x 320	28	1	1	4932464084	4058546220297
② Torba PACKOUT™ 40 cm	250 x 400 x 430	31	1	1	4932464085	4058546220303
③ Torba PACKOUT™ 50 cm	280 x 500 x 430	32	1	1	4932464086	4058546220310



Torba narzędziowa zamykana PACKOUT[™] 38 cm

NOWOŚĆ

- Torba wykonana z balistycznego materiału poliestrowego 1680D i 1800D zapewniającego maksymalną trwałość
- Warstwowe materiały zapewniające trwałość i sztywność
- Elementy wykonane w całości z metalu, kieszenie wzmocnione na obwodzie, co zapewnia zachowanie ich oryginalnego kształtu
- 65 kieszeni wewnętrznych i zewnętrznych
- Nowy, innowacyjny pasek na ramię, który można przechowywać na uchwycie
- Ulepszony uchwyt do przenoszenia, który równomiernie rozkłada ciężar podczas przenoszenia
- Podstawa PACKOUT[™] chroni torbę przed wilgocią i gruzem
- Moduł systemu PACKOUT[™]



Opis	Wymiary (mm)	Ilość w op.	Min. zam.	Numer Artykułu	Kod EAN
Torba narzędziowa zamykana PACKOUT [™] 38 cm	510 x 460 x 260	1	1	4932493623	4058546484941

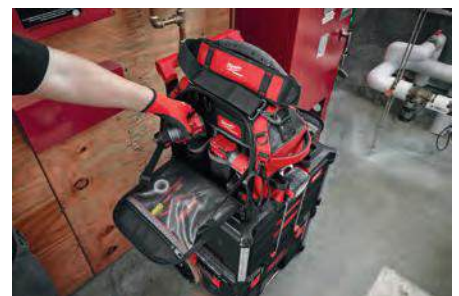

Profesjonalna torba narzędziowa Pro PACKOUT[™] 25 cm

NOWOŚĆ

- Torba wykonana z balistycznego materiału poliestrowego 1680D i 1800D zapewniającego maksymalną trwałość
- Warstwowe materiały zapewniające trwałość i sztywność
- Kieszenie wzmocnione na obwodzie, co zapewnia zachowanie ich oryginalnego kształtu
- 35 kieszeni i schowków dla najlepszej organizacji narzędzi
- Nowy innowacyjny pasek na ramię, który można przechowywać na uchwycie
- Ergonomiczny uchwyt umożliwiający wygodne przenoszenie
- Podstawa PACKOUT[™] chroni torbę przed wilgocią i gruzem
- Moduł systemu PACKOUT[™]



Opis	Wymiary (mm)	Ilość w op.	Min. zam.	Numer Artykułu	Kod EAN
Profesjonalna torba narzędziowa Pro PACKOUT [™] 25 cm	480 x 380 x 230	1	1	4932493622	4058546484934



Torby na ramię PACKOUT™

- Element modułowego systemu przechowywania PACKOUT™.
- Konstrukcja z nylonu balistycznego 1680 D zapewnia najwyższą trwałość.
- Odporna na uderzenia podstawa chroni zawartość torby przed wodą i zanieczyszczeniami.
- Wyściełany pasek na ramię oraz uchwyty po bokach torby - różne możliwości noszenia.



Opis	Wymiary (mm)	Ilość w op.	Min. zam.	Numer Artykułu	Kod EAN
① Torba na ramię PACKOUT™ 38 cm	427 x 381 x 254	1	1	4932471066	4058546286941
② Torba na ramię PACKOUT™ 50 cm	427 x 508 x 279	1	1	4932471067	4058546286958



Torba z kieszenią na laptopa PACKOUT™

- Element modułowego systemu przechowywania PACKOUT™.
- Konstrukcja z nylonu balistycznego 1680 D zapewnia najwyższą trwałość.
- Odporna na uderzenia podstawa chroni zawartość torby przed wodą i zanieczyszczeniami.
- 58 kieszeni, w tym wzmocniona przegroda na urządzenia elektroniczne.
- Bezpieczne przechowywanie laptopów i tabletów.



Opis	Wymiary (mm)	Ilość w op.	Min. zam.	Numer Artykułu	Kod EAN
Torba z kieszenią na laptopa PACKOUT™	432 x 432 x 279	1	1	4932471130	4058546287580



Plecak PACKOUT™

- Element modułowego systemu przechowywania PACKOUT™.
- Konstrukcja z nylonu balistycznego 1680 D zapewnia najwyższą trwałość.
- 48 kieszeni, w tym 2 wzmocnione przegrody idealne do przechowywania sprzętu elektronicznego.
- Wzmocniona kształtowana podstawa umożliwi postawienie plecaka oraz zapobiega dostawaniu się do niego wilgoci i zanieczyszczeń.
- Dodatkowo wyściełana tylna część plecaka, szelki Heavy Duty, regulowany pasek na klatkę piersiową oraz pasek do przymocowania plecaka do walizki zapewniają najwyższy komfort użytkowania.



Opis	Wymiary (mm)	Ilość w op.	Min. zam.	Numer Artykułu	Kod EAN
Plecak PACKOUT™	508 x 381 x 292	1	1	4932471131	4058546287597



Torba termoizolacyjna PACKOUT[™]

- Element modułowego systemu przechowywania PACKOUT[™].
- Odporna na uderzenia podstawa chroni zawartość torby przed wodą i zanieczyszczeniami.
- Dodatkowa warstwa izolacji utrzymuje chłód aż do 24 godzin.
- Dodatkowa warstwa wyścielająca zapobiega przeciekaniu.
- Pasek na ramię dla wygodnego przenoszenia.



Opis	Wymiary (mm)	Ilość w op.	Min. zam.	Numer Artykułu	Kod EAN
Torba termoizolacyjna PACKOUT [™]	406 x 394 x 254	1	1	4932471132	4058546287603

Kubki PACKOUT[™]

- Podwójne ścianki z izolacją próżniową utrzymujące wysoką temperaturę napojów gorących, a niską zimnych.
- Obracana magnetyczna przykrywka dla łatwego otwierania/zamykania, nawet bez zdejmowania rękawic.
- Wytrzymała konstrukcja ze Stali nierdzewnej 18/8 zapewniająca wysoką trwałość.
- Można myć w zmywarce.
- Możliwość łączenia z elementami systemu PACKOUT[™].



Opis	Ilość w op.	Min. zam.	Numer Artykułu	Kod EAN
Kubek PACKOUT [™] 591ml - czerwony	1	6	4932479074	4058546368685
Kubek PACKOUT [™] 887ml - czerwony	1	6	4932479075	4058546368692



Butelki PACKOUT™

NOWOŚĆ

- Utrzymuje wysoką lub niską temperaturę napojów przez cały dzień dzięki grubszym ściankom zewnętrznym
- Stal nierdzewna 18/8
- Można myć w zmywarce
- Pokrywki pasują do wszystkich butelek i kubków w systemie PACKOUT™ (nie pasują do zwykłych kubków!)
- Mocowanie butelek i kubków PACKOUT™ na każdej płaskiej powierzchni za pomocą uchwytu montażowego
- Możliwość zamontowania do podstawy PACKOUT™

Opis	Wymiary (mm)	Ilość w op.	Min. zam.	Numer Artykułu	Kod EAN
① Butelka termiczna Packout™ z pokrywką 532ml - czerwona	267 x 80 x 80	1	8	4932493991	4058546511517
Butelka termiczna Packout™ z pokrywką 532ml - czarna	267 x 80 x 80	1	8	4932493992	4058546511524
Butelka termiczna Packout™ z pokrywką 710ml - czerwona	305 x 86 x 86	1	8	4932493465	4058546483364
② Butelka termiczna Packout™ z pokrywką 710ml - czarna	305 x 86 x 86	1	8	4932493466	4058546483371
Butelka termiczna Packout™ z pokrywką 1065ml - czerwona	318 x 100 x 100	1	6	4932493467	4058546483388
③ Butelka termiczna Packout™ z pokrywką 1065ml - czarna	318 x 100 x 100	1	6	4932493468	4058546483395
④ Pokrywka do kubka PACKOUT™	105 x 78 x 78	1	8	4932493464	4058546483357



PACKOUT™ stacjonarny zestaw startowy

NOWOŚĆ

- Zawiera płytę montażową PACKOUT™ XL 4932480622, uchwyt na wiertarkę PACKOUT™ 4932480712, uchwyt na baterię M18™r 4932480709, uchwyt na baterię M12™ 4932480708.

Opis	Ilość w op.	Min. zam.	Numer Artykułu	Kod EAN
PACKOUT™ stacjonarny zestaw startowy	4	1	4932493620	4058546484910



Haki do przechowywania PACKOUT[™]

NOWOŚĆ

- Haki ze stali o wysokiej wytrzymałości do przechowywania nawet ciężkich narzędzi i przedmiotów.
- Specjalna powłoka chroni haki i przechowywane na nim przedmioty.
- Łatwy i szybki dostęp do wszystkich narzędzi.
- Najbezpieczniejszy i najłatwiejszy montaż dzięki mechanizmowi Click & Lock.
- Pozwala na zaaranżowanie warsztatu tak, aby spełniał indywidualne potrzeby każdego użytkownika.
- Element stacjonarnego systemu przechowywania PACKOUT[™].

Opis	Wymiary (mm)	Ilość w op.	Min. zam.	Numer Artykułu	Kod EAN
① Hak narzędziowy prosty PACKOUT [™]	203 x 89 x 229	1	5	4932480700	4058546409852
② Hak narzędziowy zakrzywiony PACKOUT [™]	279 x 89 x 152	1	5	4932480701	4058546409869
③ Hak duży PACKOUT [™]	203 x 152 x 229	1	3	4932480702	4058546409876
④ Hak duży w kształcie litery S PACKOUT [™]	38 x 89 x 178	1	5	4932480703	4058546409883
⑤ Hak narzędziowy prosty PACKOUT [™] - mały	102 x 89 x 102	1	5	4932480704	4058546409890
⑥ Hak narzędziowy zakrzywiony PACKOUT [™] - mały	178 x 89 x 76	1	5	4932480705	4058546409906
⑦ Zestaw 7 małych haczyków na jednym uchwycie PACKOUT [™]	100 x 232 x 77	1	6	4932493384	4058546482558
⑧ Pojedynczy hak narzędziowy prosty PACKOUT [™] - mały	98 x 98 x 120	1	5	4932493383	4058546482541

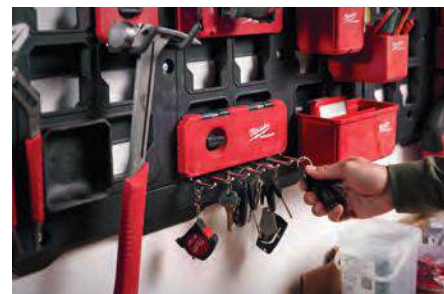

Półki i uchwyty PACKOUT™

NOWOŚĆ

- Łatwy i szybki dostęp do wszystkich narzędzi.
- Najbezpieczniejszy i najłatwiejszy montaż dzięki mechanizmowi Click & Lock.
- Pozwala na zaaranżowanie warsztatu tak, aby spełniał indywidualne potrzeby każdego użytkownika.
- Element stacjonarnego systemu przechowywania PACKOUT™.

Opis	Wymiary (mm)	Ilość w op.	Min. zam.	Numer Artykułu	Kod EAN
① Półka PACKOUT™ mała	254 x 241 x 89	1	5	4932480713	4058546409982
② Uchwyt kubelkowy PACKOUT™	127 x 102 x 178	1	4	4932480706	4058546409913
③ Uchwyt na ręczniki PACKOUT™	165 x 102 x 330	1	5	4932480707	4058546409920
④ Uchwyt na szczytce PACKOUT™	89 x 241 x 127	1	6	4932480710	4058546409951
⑤ Uchwyt na wkrętaki PACKOUT™	90 x 236 x 90	1	6	4932480711	4058546409968
⑥ Uchwyt do zawieszania narzędzi PACKOUT™	90 x 234 x 40	1	6	4932493377	4058546482480
⑦ Uchwyt magnetyczny PACKOUT™	92 x 234 x 65	1	4	4932493378	4058546482497
⑧ Koszyk z otworami PACKOUT™	172 x 252 x 190	1	4	4932493379	4058546482503



Uchwyty na akumulatory PACKOUT™

NOWOŚĆ

- Pozwala na organizację akumulatorów.
- Bezpieczne wpinanie akumulatora do uchwytu.
- Łatwy i szybki dostęp do wszystkich akumulatorów.
- Najbezpieczniejszy i najłatwiejszy montaż dzięki mechanizmowi Click & Lock.
- Pozwala na zaaranżowanie warsztatu tak, aby spełniał indywidualne potrzeby każdego użytkownika.
- Element stacjonarnego systemu przechowywania PACKOUT™.

Opis	Wymiary (mm)	Ilość w op.	Min. zam.	Numer Artykułu	Kod EAN
① Uchwyty na akumulatory M12™ PACKOUT™	66 x 102 x 330	1	6	4932480708	4058546409937
② Uchwyty na akumulatory M18™ PACKOUT™	102 x 102 x 330	1	4	4932480709	4058546409944

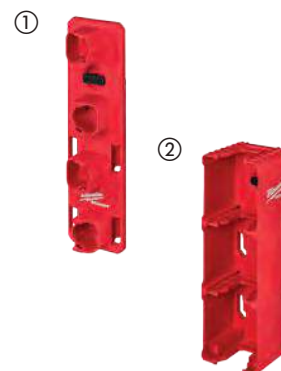

Uchwyty na elektronarzędzia PACKOUT™

NOWOŚĆ

- Łatwy i szybki dostęp do wszystkich narzędzi.
- Najbezpieczniejszy i najłatwiejszy montaż dzięki mechanizmowi Click & Lock.
- Pozwala na zaaranżowanie warsztatu tak, aby spełniał indywidualne potrzeby każdego użytkownika.
- Element stacjonarnego systemu przechowywania PACKOUT™.

Opis	Wymiary (mm)	Ilość w op.	Min. zam.	Numer Artykułu	Kod EAN
① Uchwyt na wiertarkę PACKOUT™	254 x 241 x 356	1	2	4932480712	4058546409975
② Uchwyt na narzędzia z długą rękojęcią PACKOUT™	178 x 241 x 356	1	3	4932480714	4058546409999
③ Uchwyt na 1 narzędzie z długą rękojęcią PACKOUT™	347 x 97 x 127	1	6	4932493382	4058546482534

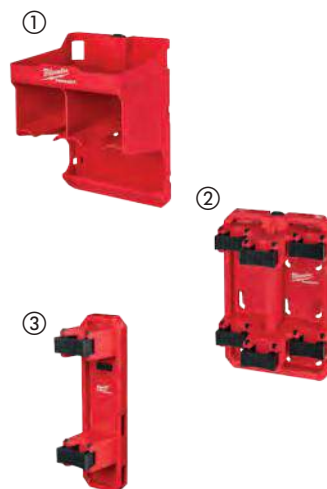

Pojemniki PACKOUT™

NOWOŚĆ

- Pozwala na przechowywanie wkrętów, taśm i innych małych przedmiotów.
- W zestawie z wymiowanymi przegródkami i wewnętrznymi tackami pozwalające na jeszcze lepszą organizację.
- Możliwość zawieszenia na płytach montażowych PACKOUT™.
- Pasują do organizera PACKOUT™ (4932464082) oraz organizera średniego PACKOUT™ (4932464083).
- Magnetyczne pojemniki pasują do dużego organizera PACKOUT™ (4932471064) oraz średniego organizera PACKOUT™ (4932471065).
- Pojemniki magnetyczne mogą być również mocowane do powierzchni metalowych.
- Wyprodukowane z odpornych na uderzenia polimerów.
- Część systemu przechowywania PACKOUT™.

Opis	Wymiary (mm)	Ilość w op.	Min. zam.	Numer Artykułu	Kod EAN
① Pojemnik PACKOUT™ 10x10 cm	46 x 102 x 102	2	6	4932480698	4058546409838
② Pojemnik PACKOUT™ 10x20 cm	46 x 203 x 102	2	6	4932480699	4058546409845
③ Pojemnik magnetyczny 10x10 cm PACKOUT™	10 x 10 x 45	1	6	4932493380	4058546482510
④ Pojemnik magnetyczny 10x20 cm PACKOUT™	10 x 20 x 45	1	6	4932493381	4058546482527



Plecak Premium wzmacniany

- Konstrukcja z nylonu balistycznego 1680D oraz solidne metalowe zapięcia zapewniają najwyższą trwałość.
- Wzmocniona kształtowana podstawa umożliwia postawienie plecaka oraz zapobiega dostawaniu się do niego wilgoci i zanieczyszczeń.
- Regulowany pasek na klatkę piersiową oraz do zamocowania na rękojeści walizki.
- Wyściełane i wytrzymałe szelki równomiernie rozkładają ciężar i zapewniają najwyższy komfort noszenia.
- 48 kieszeni, w tym 2 wzmocnione przegrody idealne do przechowywania sprzętu elektronicznego.
- Plecak umożliwia doskonałą organizację wszystkich przechowywanych sprzętów.



Opis	Wymiary (mm)	Ilość w op.	Min. zam.	Numer Artykułu	Kod EAN
Plecak Premium wzmacniany	240 x 457 x 518	1	1	4932464833	4058546227784



Plecak roboczy wzmacniany

- Wytrzymałość: wykonany z nylonu balistycznego 1680D
- Podstawa z twardego plastiku umożliwia postawienie torby i zapewnia maksymalną ochronę przy każdej pogodzie
- Wyściełane, przepuszczające powietrze paski: bardzo wygodne i solidnie wykonane
- Odginana przednia kieszeń: dużo miejsca – ogółem 35 kieszeni
- Odginana przednia kieszeń dla łatwiejszego dostępu i przechowywania większych przedmiotów. Boczna kieszeń na butelkę wody
- Pionowa ścianka narzędziowa: maksymalizuje przestrzeń do przechowywania zwalniając miejsce na duże przedmioty
- Kieszeń na laptop: umożliwia bezpieczne przechowywanie laptopów / tabletów i rzeczy osobistych
- Zewnętrzne troki: umożliwiają przypinanie przedmiotów



Opis	Wymiary (mm)	Ilość w op.	Min. zam.	Numer Artykułu	Kod EAN
Plecak roboczy wzmacniany	363 x 203 x 594	1	1	48228200	045242333943



Plecak roboczy

- Mocna konstrukcja: wykonana z nylonu balistycznego 1680D
- Wyściełane naramienniki dla większej wygody użytkowania
- Kieszka na laptopa umożliwia bezpieczny transport laptopów/tabletów i innych urządzeń
- 18 przegródek dla zorganizowanego przechowywania

Opis	Wymiary (mm)	Ilość w op.	Min. zam.	Numer Artykułu	Kod EAN
Plecak roboczy	360 x 210 x 520	1	1	4932464252	4058546221973



Plecak Premium

- Mocna konstrukcja: wykonane z nylonu balistycznego 1680D.
- Wzmocniona podstawa chroni plecak przed uszkodzeniem w ciężkich warunkach na placu budowy.
- Regulowany pasek na klatkę piersiową oraz do zamocowania na rękojeści walizki.
- Wyściełane i wytrzymałe szelki równomiernie rozkładają ciężar i zapewniają najwyższy komfort noszenia.
- 22 kieszenie, w tym wyściełana przegroda na laptop/tablet umożliwiają wygodną organizację sprzętu.

Opis	Wymiary (mm)	Ilość w op.	Min. zam.	Numer Artykułu	Kod EAN
Plecak Premium	200 x 300 x 498	1	1	4932464834	4058546227791



Torba termoizolacyjna

- Mocna konstrukcja: wykonane z nylonu balistycznego 1680D.
- Mocna i solidna konstrukcja gwarantuje wytrzymałość w ciężkich warunkach na placu budowy.
- Podwójna izolacja i dodatkowe wyściełanie zapobiegające przeciekaniu - utrzymanie chłodu aż do 24 godzin.
- Klips do przymocowania taśmy mierniczej pełni również funkcję otwieracza do butelek.
- Wyściełany pasek na ramię z elementami metalowymi oferuje najwyższą trwałość.
- Specjalna przegroda do przechowywania sprzętu elektronicznego.

Opis	Wymiary (mm)	Ilość w op.	Min. zam.	Numer Artykułu	Kod EAN
Torba termoizolacyjna	280 x 350 x 380	1	1	4932464835	4058546227807



Torba dla elektryków

- Mocna konstrukcja: wykonana z nylonu balistycznego 1680D
- Wytrzymała i gruba. Z podwójnymi, nitowanymi szwami
- Zintegrowany uchwyt: umożliwia łatwy transport. Zapewnia łatwy montaż w miejscu pracy
- Mocna podstawa: umożliwia postawienie torby, nawet całkowicie załadowanej
- Zintegrowane szlufki: umożliwiają noszenie torby na pasie narzędziowym
- Centralnie zamontowane pierścienie w kształcie litery D: umożliwiają równe zawieszenie na pasku na ramię
- Metalowa klamka na taśmę mierniczą: bezpieczne miejsce na taśmę zapewniające łatwy dostęp

Opis	Ilość w op.	Min. zam.	Numer Artykułu	Kod EAN
Torba dla elektryków	1	1	48228112	045242509157



Uprząż budowlana

- Mocna konstrukcja: wykonana z nylonu balistycznego 1680D
- Z podwójnymi, nitowanymi szwami
- Wyściełana 4-punktowa uprząż: rozkłada ciężar dla zapewnienia wygody
- Wyściełany, przepuszczający powietrze pas: bardzo wygodny i solidnie wykonany
- Zintegrowany uchwyt umożliwia łatwy transport, zapewnia łatwy montaż w miejscu pracy
- Metalowe zaczepy na szelki: umożliwiają przypięcie szelek



Opis	Ilość w op.	Min. zam.	Numer Artykułu	Kod EAN
Uprząż budowlana	1	1	48228120	045242333974

Szelki

- Regulowane paski dostosowane do każdego użytkownika
- Mocna konstrukcja: wykonana z nylonu balistycznego 1690D



Opis	Ilość w op.	Min. zam.	Numer Artykułu	Kod EAN
Szelki	1	1	48228145	045242358212

Pas roboczy

- Elementy metalowe i nylon balistyczny zapewniają wysoką trwałość
- Maksymalny obwód talii 143 cm



Opis	Ilość w op.	Min. zam.	Numer Artykułu	Kod EAN
Pas roboczy	1	1	48228140	045242358168

Walizki Heavy Duty

- Walizki dostarczane z zamkami i pianką.

Walizka HD	Wymiary (mm)	Ilość w op.	Min. zam.	Numer Artykułu	Kod EAN
1	475 x 358 x 132	1	1	4932453385	4002395146376
3	475 x 358 x 230	1	1	4932453386	4002395143634
Walizka Heavy Duty uniwersalna. Dostarczana z wkładką z pianki.		1	1	4932459751	4058546029234
Zapasowe zatrzaski.		2	1	4932373252	4002395347247
Adapter PACKOUT™ do walizek Heavy Duty		1	1	4932464081	4058546220266





Nothing but **HEAVY DUTY.**TM

Techtronic Industries Eastern Europe Sp. z o.o.

Komitetu Obrony Robotników 45 A

02-146 Warszawa

Telefon: +48 24 24 24 004

E-mail: biuro@tti-emea.com

Partner Handlowy